



## Onapi pone en marcha plan Burocracia Cero para agilizar procesos

### Como plantea el presidente Luis Abinader en su programa de gobierno

Como parte de mejorar la calidad de los servicios públicos, simplificando trámites a ciudadanos y empresas, a través de marcos normativos oportunos y transparentes, que promuevan la eficiencia de la administración pública, nace el Programa Burocracia Cero, bajo el decreto 640-20, otorgado por el presidente Luis Abinader.

Este programa, coordinado por el Consejo Nacional de Competitividad busca reducir la burocracia gubernamental que ha existido durante décadas y que obstaculiza el desarrollo de empresas y emprendedores, quienes encontraban trabas regulatorias en los procesos de la administración pública.

El Dr. Salvador Ramos, director general de ONAPI, comprometido con brindar un servicio de excelente calidad, que satisfaga las necesidades de los usuarios, ha logrado la simplificación de los procesos de Nombres Comerciales, con la reducción de las objeciones y otorgando respuesta en el tiempo establecido, siempre apegados a las normativas legales establecidas bajo la Ley 20-00.

Acercar al ciudadano a la institución, escuchando sus necesidades y valorando su tiempo, son algunas



de las directrices establecidas por el director de la ONAPI, al equipo técnico de la institución, quienes velarán por la ejecución efectiva del programa Burocracia Cero. Tal y como lo estableció el presidente Luis Abinader quien afirmó que “¡Juntos vamos a soñar, a trabajar y a transformar la República Dominicana en un orgullo para todos y un ejemplo para el mundo!”.

Este programa busca impactar a más de 60 trámites, dentro de los que se encuentran, ventanilla única de permisos de construcción, las emisiones de los diversos registros sanitarios por parte del Ministerio de Salud Pública, traspasos de vehículos de motor por parte de la DGII, servicios de la Ventanilla Única de Comercio Exterior, de la Dirección General de Aduanas, entre otros. Con la reducción de estos servicios públicos, aumentará la calidad brindada por las instituciones que tienen a su cargo los mismos y permitirá la optimización de los procesos.

Con la eliminación burocrática, la transformación del país dejará de ser una utopía, logrando incentivar el comercio, atrayendo inversión extranjera y generando fuentes de empleo para los dominicanos.

	<p><b>OFICINA PRINCIPAL</b> Av. Los Próceres No. 11, Santo Domingo. Tel.: 809-567-7474 Fax: 809-732-7758</p>	<p><b>CONTÁCTENOS:</b> Línea de atención al usuario. 809-732-4447</p>	<p><b>SANTIAGO DE LOS CABALLEROS</b> Av. Estrella Sadhalá, Edif. Antonio Guzmán Fernández. Tel.: 809-582-4059 Fax: 809-583-8437</p>	<p><b>MUNICIPIO STO. DGO. ESTE</b> Oficina Regional Este (ORE) Autopista San Isidro, Plaza Coral Mall, 2do. nivel, Local B-66. Tel.: 809-567-7474 Ext. 3000</p>	<p><b>SAN FRANCISCO DE MACORÍS</b> Plaza Colonial, Suite 14-B, Avenida Antonio Guzmán Fernández. Tel.: 809-588-2052 Ext. 3436</p>
---	--	---	---	---	---



# DEPARTAMENTO DE INVENCIONES

## MUY IMPORTANTE

A PARTIR DE LA FECHA DE LA PRIMERA PUBLICACIÓN, EL SOLICITANTE DEBE EFECTUAR EL PAGO DE EXAMEN DE FONDO EN UN PLAZO DE DOCE MESES IMPRRORROGABLES, BAJO LA PENA DE DECLARARSE EL ABANDONO DE PLENO DERECHO. (ART. 22.1 LEY 20-00 SOBRE PROPIEDAD INDUSTRIAL).

## SOLICITUD DE PATENTE DE INVENCION EN FASE NACIONAL PCT

### LISTA DE CÓDIGOS INID DE LA NORMA ST.9 OMPI.

- 11 NÚMERO DE PATENTE/REGISTRO NACIONAL.
- 12 DESIGNACIÓN DEL TIPO DE DOCUMENTO.
- 21 NÚMERO DE SOLICITUD NACIONAL.
- 22 FECHA DE PRESENTACIÓN NACIONAL.
- 30 DATOS DE PRIORIDAD SEGUN CONVENIO DE PARIS.
- 43 FECHA DE PUBLICACION DE LA SOLICITUD NACIONAL.
- 51 CLASIFICACIÓN INTERNACIONAL DE PATENTES.
- 54 TÍTULO.
- 57 RESUMEN /FIGURAS.
- 61 NÚMERO/FECHA DE PRESENTACIÓN DE LA SOLICITUD ANTERIOR DE LA PATENTE, MODELO DE UTILIDAD O TÍTULO SIMILAR CONCEDIDO ANTERIORMENTE, RESPECTO DEL CUAL EL PRESENTE DOCUMENTO CONSTITUYE UNA ADICIÓN.
- 62 NÚMERO/FECHA DE PRESENTACIÓN DE LA SOLICITUD ANTERIOR DE LA QUE EL PRESENTE DOCUMENTO CONSTITUYE UNA FRACCIÓN.
- 71 SOLICITANTE(S).
- 72 INVENTOR(ES)/DISEÑADOR(ES).
- 74 REPRESENTANTE(S).
- 85 FECHA DE COMIENZO DE LA FASE NACIONAL
- 86 NÚMERO DE SOLICITUD INTERNACIONAL Y FECHA DE PRESENTACIÓN INTERNACIONAL PCT.
- 87 NÚMERO DE PUBLICACIÓN INTERNACIONAL Y FECHA DE PUBLICACIÓN INTERNACIONAL PCT.

### LISTA DE CÓDIGOS DE DOS LETRAS DE LA NORMA ST.3.

- |                        |                           |
|------------------------|---------------------------|
| DE - ALEMANIA          | AT - AUSTRIA              |
| ES - ESPAÑA            | CN - CHINA                |
| VE - VENEZUELA         | US - ESTADOS UNIDOS       |
| CH - SUIZA             | NO - NORUEGA              |
| CA - CANADÁ            | VN - VIETNAM              |
| UA - UCRANIA           | HO - HOLANDA              |
| IT - ITALIA            | FR - FRANCIA              |
| GB - REINO UNIDO       | DO - REPUBLICA DOMINICANA |
| NZ - NUEVA ZELANDA     | NL - PAISES BAJOS         |
| TN - TUNEZ             | BR - BRASIL               |
| AU - AUSTRALIA         | MY - MALASIA              |
| BE - BELGICA           | CO - COLOMBIA             |
| IN - INDIA             | CU - CUBA                 |
| MA - MARRUECOS         | AR - ARGENTINA            |
| SI - ESLOVENIA         | HU - HUNGRIA              |
| KR - COREA             | ZA - SUDÁFRICA            |
| HR - CROACIA           | SE - SUECIA               |
| RS - SERBIA            | MX - MÉXICO               |
| TT - TRINIDAD Y TOBAGO | PK - PAKISTÁN             |
| JM - JAMAICA           | EC - ECUADOR              |
| AR - ARGENTINA         |                           |
- EUIPO-OFCINA DE PROPIEDAD INTELECTUAL DE LA UNIÓN EUROPEA.

### 12 SOLICITUD DE PATENTE DE INVENCION EN FASE NACIONAL PCT

- 21 P2021-0076
- 85 23/04/2021
- 86 PCT/US2019/057557 23/10/2019
- 30 US 62/749,247 23/10/2018
- 87 WO 2020/086655 30/04/2020
- 71 RECORD BUCK FARMS MEDICAL CANNABIS, LLC  
22900 N. BUCKHILL ROAD, HOWEY IN THE HILLS, FL 34737, E.U.A.

### 74 GRELDY HERNÁNDEZ SOSA

72 JOHN V. RIVERA (US)

51 A61K 31/05, A61K 31/352, A61P 15/00

### 54 MÉTODOS Y TRATAMIENTOS PARA LA DISFUNCIÓN ERÉCTIL

57 En una modalidad, se proporciona una composición farmacéutica para el tratamiento de la disfunción eréctil que incluye una cantidad terapéuticamente efectiva de un inhibidor de la fosfodiesterasa-5 (PDE-5), o una sal farmacéuticamente aceptable del mismo, y una cantidad terapéuticamente efectiva de al menos uno de tetrahidrocannabinol (THC) y cannabidiol (CBD).

### 12 SOLICITUD DE PATENTE DE INVENCION EN FASE NACIONAL PCT

- 21 P2020-0216
- 85 24/11/2020
- 86 PCT/IB2019/054189 21/05/2019
- 30 US 62/676,099 24/05/2018
- 87 WO 2019/224718 A2 28/11/2019
- 71 JANSSEN BIOTECH, INC  
800/850 RIDGEVIEW DRIVE, HORSHAM, PENNSYLVANIA, 19044, E.U.A.

### 74 LIGIA AMERICA CANO DIAZ

72 ELLEN CHI (US); ROSA MARIA FERNANDES CARDOSO (US); JUDITH ANN CONNOR (US); THAI QUANG DINH (US); DERRICK LEMON DOMINGO (US); JOHN MICHAEL JONES (US); COLLEEN KANE (US); BETHANY KAY MATTSO (US); THERESA MARIE MCDEVITT (US); JILL MARIE MOONEY (US); RICHARD STEPHEN TAWADROS (US); TAMMY BUSH (US); HONG MIMI ZHOU (US); GLENN MARK ANDERSON (US)

51 C07K 16/28, C07K 16/30

### 54 AGENTES AGLUTINANTES DEL PSMA Y USOS DE ESTOS

57 La presente invención se relaciona con anticuerpos que se unen específicamente al PSMA o PSMA y CD3, polinucleótidos que codifican los anticuerpos o fragmentos, y métodos para preparar y usar lo anteriormente mencionado.

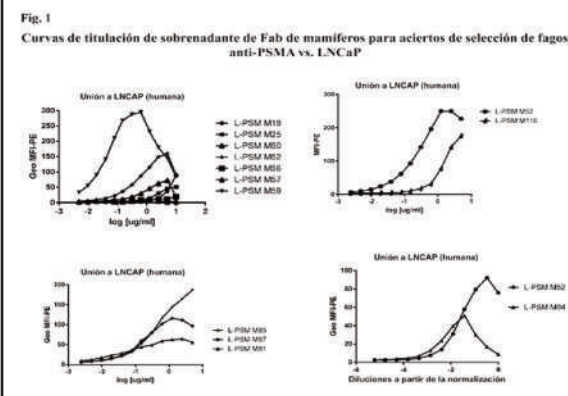

### 12 SOLICITUD DE PATENTE DE INVENCION EN FASE NACIONAL PCT

- 21 P2021-0062
- 85 09/04/2021
- 86 PCT/IB2019/059020 22/10/2019
- 30 US 62/749,818 24/10/2018
- 87 WO 2020/084492 30/04/2020
- 71 VIIV HEALTHCARE UK (NO. 5) LIMITED  
980 GREAT WEST ROAD, BRENTFORD, MIDDLESEX, TW89GS, REINO UNIDO

### 74 OSMEL AROCHE PÉREZ

72 KYLE E. PARCELLA (US); ERIC P. GILLIS (US); MANOJ PATEL (US); KEVIN M PEESE (US)

51 A61K 31/517, A61P 31/18, C07D 403/14

### 54 INHIBIDORES DE LA REPLICACIÓN DEL VIRUS DE LA INMUNODEFICIENCIA HUMANA.

57 Se definen compuestos de Fórmula I, incluidas las sales farmacéuticamente aceptables de los mismos, y composiciones y procedimientos para tratar la infección por el virus de la inmunodeficiencia humana (VIH):

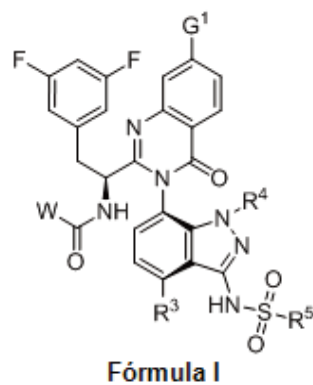

### 12 SOLICITUD DE PATENTE DE INVENCION EN FASE NACIONAL PCT

- 21 P2021-0014
- 85 15/01/2021
- 86 PCT/US2019/041751 15/07/2019
- 30 US 62/699,335 17/07/2018
- 87 WO 2020/018397 23/01/2020
- 71 EXTRAKT PROCESS SOLUTIONS, LLC  
140 TURNER CT, BOWLING GREEN, KENTUCKY, 42101, E.U.A.

### 74 ORIETTA BLANCO MINIÑO

72 PAUL C. PAINTER, (US); BRUCE G. MILLER, (US); ARON LUPINSKY, (US)

51 C 02F 1/52, C 02F 1/56, C 02F 1/68

### 54 TRATAMIENTO DE RELAVES

57 Se describen procesos para consolidar relaves tal como de procesos de mineral basado en metal y no de metal. Los procesos incluyen el mezclado de relaves con una alta concentración de una sal altamente soluble en agua o una solución acuosa de la misma para desestabilizar y consolidar los sólidos en los relaves y separar los sólidos consolidados del agua de proceso.

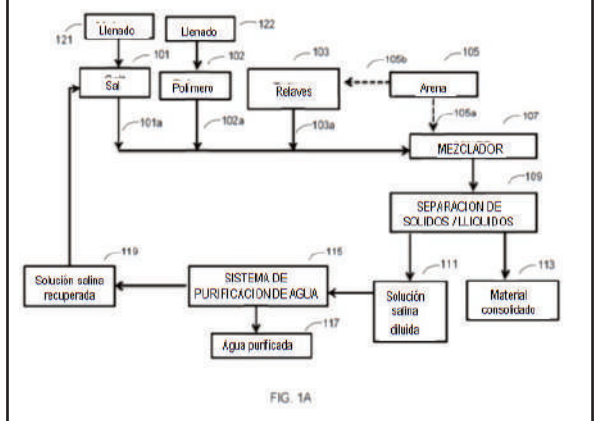

## REGISTRO DE DISEÑO INDUSTRIAL

### 12 REGISTRO DE DISENO INDUSTRIAL

- 11 D2020-0204
- 21 D20200204
- 22 05/11/2020
- 43 15/06/2021
- 71 LUCIRA HEALTH, INC.  
1412 62ND STREET, EMERYVILLE, CALIFORNIA, 94608, E.U.A.
- 74 ORIETTA BLANCO MINIÑO
- 72 CLAY REBER (US); KELLY LEWIS BREZOCZKY (US); THOMAS BREZOCZKY (US); FRANK MYERS (US); DEBKISHORE MITRA (US).
- 51 Clase 24 Sub Clase 02
- 54 INSTRUMENTAL MÉDICO.
- 57

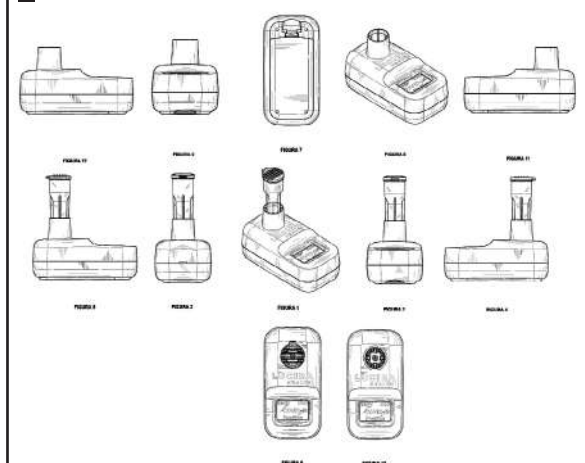

VIENE DE LA PÁGINA ANTERIOR

**SOLICITUD DE PATENTE DE INVENCION**

12 SOLICITUD DE PATENTE DE INVENCION

21 P2020-0047

85 28/02/2020

30 US 62/815,677 08/03/2019

US 62/875,654 18/07/2019

71 JEREMY ELI HIRSCH /CHRISTOPHER MICHAEL BONNER

46 PRIEST POINT, HATTIESBURG, MISSISSIPPI, 39401, E.U.A. /12 ST.

AUGUSTINE AVENUE, HATTIESBURG, MISSISSIPPI, 39402, E.U.A.

74 ANA ISABEL MESSINA VASQUEZ

72 JEREMY ELI HIRSCH (US); CHRISTOPHER MICHAEL BONNER (US)

51 A01M 1/00, A01M 1/20, A01N 25/00

54 DISPOSITIVO Y PROCEDIMIENTO DE DISPENSACION DE INSECTICIDA

57 Los dispositivos y procedimientos de dispensación de insecticidas de la tecnología actual prevén la liberación prolongada de insecticidas para la erradicación de las poblaciones de insectos. Los dispositivos dispensadores de insecticidas incluyen un cebo de azúcar tóxico atractivo y tienen una carcasa configurada con al menos una abertura para permitir que un compuesto gaseoso salga de la cavidad interna y dimensionada para permitir la entrada de un insecto objetivo en la cavidad interna. Los procedimientos de dispensación de insecticidas incluyen la activación del cebo de azúcar tóxico atractivo en el dispositivo y la colocación del dispositivo activado en un área donde insectos están presentes.

FIG. 1

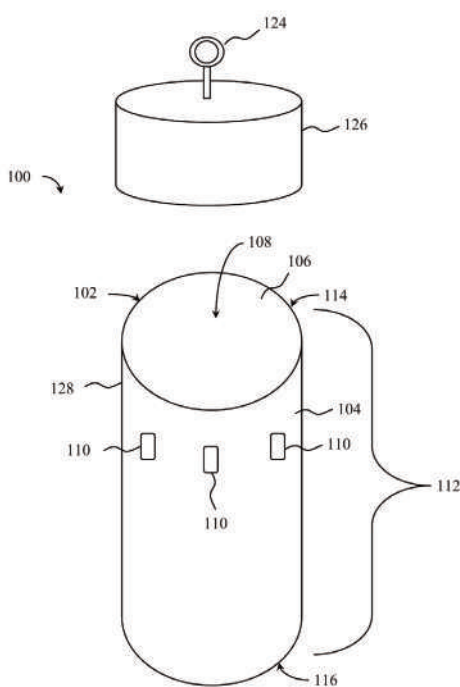

12 SOLICITUD DE PATENTE DE INVENCION EN FASE NACIONAL PCT

21 P2021-0162

85 30/07/2021

86 PCT/EP2020/051884 27/01/2020

30 EP 19154781.9 31/01/2019

87 WO 2020/156982 06/08/2020

71 BAYER AKTIENGESELLSCHAFT /BAYER PHARMA AKTIENGESELLSCHAFT

KAISER-WILHELM-ALLEE 1, 51373, LEVERKUSEN, ALEMANIA /MÜLLERSTR. 178,

13353, BERLIN, ALEMANIA

74 ORIETTA BLANCO MINIÑO

72 JOHANNES PLATZEK (DE); KAI LOVIS (DE); JÖRG GRIES (DE); CLAUS-

CHRISTIAN HÄSELHOFF (DE)

51 A61K 31/53, A61P 35/00, C07D 487/04

54 PROCESO PARA PREPARAR ROGARATINIB Y SUS ESTADOS SÓLIDOS

57 La forma cristalina de [clorhidrato de 4-[[4-amino-6-(metoximetil)-5-(7-metoxi-5-metil-1-benzotiofen-2-il)pirrolo[2,1-f][1,2,4]triazin-7-il]metil]piperazin-2-ona] que es el monohidrato, procesos para su preparación, composiciones farmacéuticas que la comprenden y su uso para controlar trastornos.

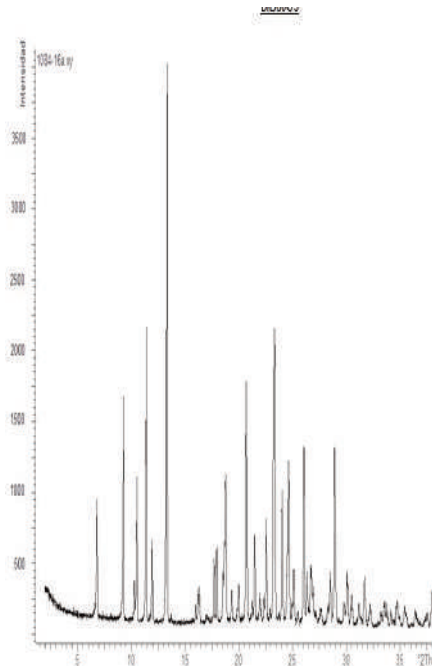

FIG. 1. XRPD de Monohidrato (A)

12 SOLICITUD DE PATENTE DE INVENCION EN FASE NACIONAL PCT

21 P2021-0090

85 11/05/2021

86 PCT/US2019/060770 11/11/2019

30 US 62/760, 209 13/11/2018/ US 62/760, 244 13/11/2018

US 62/760, 248 13/11/2018/ US 62/768, 811 16/11/2018

US 62/769, 151 19/11/2018/ US 62/769, 165 19/11/2018

US 62/795, 919 23/01/2019/ US 62/796, 256 24/01/2019

US 62/796, 361 24/01/2019/ US 62/836, 575 19/04/2019

US 62/836, 577 19/04/2019/ US 62/836, 585 19/04/2019

US 62/895, 595 04/09/2019

87 WO2020/102096 A1 22/05/2020

71 NOVARTIS AG

LICHTSTRASSE 35, 4056, BASILEA, SUIZA

74 MARÍA DEL PILAR TRONCOSO

72 SHANKAR VENKATRAMAN (US); GARY GLICK (US); WILLIAM ROUSH (US);

JASON KATZ (US); SHOMIR GHOSH (US); HANS MARTIN SEIDEL (US); DOGN-MING

SHEN (US)

51 A61K 31/435, A61P 35/00, C07D 221/16, C07D 401/12, C07D 409/12, C07D 417/12

54 COMPUESTOS Y COMPOSICIONES PARA EL TRATAMIENTO DE AFECCIONES

ASOCIADAS CON LA ACTIVIDAD DE NLRP

57 En un aspecto, se presentan compuestos de la Fórmula AA, o una de sus sales farmacéuticamente aceptables: Fórmula AA o una de sus sales farmacéuticamente aceptables, en donde las variables que se muestran en la Fórmula A pueden definirse como en cualquier lugar del presente documento.

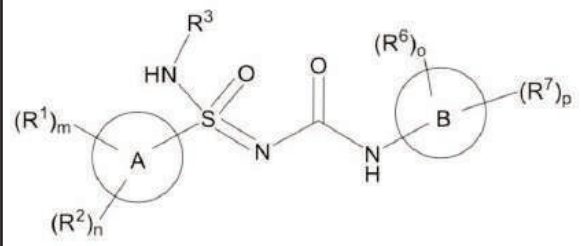

12 SOLICITUD DE PATENTE DE INVENCION EN FASE NACIONAL PCT

21 P2021-0161

85 30/07/2021

86 PCT/US2020/015915 30/01/2020

30 US 62/798,927 30/01/2019

87 WO 2020/160291 06/08/2020

71 SCHOLAR ROCK, INC.

301 BINNEY STREET, 3RD FLOOR CAMBRIDGE, MASSACHUSETTS, 02142,

E.U.A.

74 ORIETTA BLANCO MINIÑO

72 THOMAS SCHURPF (CH); ABHISHEK DATTA (US); JUSTIN W. JACKSON (US);

GEORGE CORICOR (US); STEFAN WAWERSIK (US); CHRISTOPHER LITTLEFIELD

(US); ADAM FOGEL (US); FREDERICK, JR. STREICH (US); CAITLIN STEIN (US);

JULIA MCCREARY (US); MATTHEW SALOTTO (US)

51 A61P 43/00, C07K 16/22, C07K 16/28

54 INHIBIDORES ESPECÍFICOS DEL COMPLEJO DE LTBP DE TGFβ Y USOS DE LOS MISMOS

57 En la presente se describen inhibidores, tal como anticuerpos, y porciones de unión a antígeno de los mismos, que se unen selectivamente a complejos LTBP1-TGFβ y/o LTBP3-TGFβ. La solicitud también proporciona métodos de uso de estos inhibidores para, por ejemplo, inhibir la activación de TGFβ y tratar sujetos que padecen trastornos relacionados con TGFβ, tal como condiciones fibróticas. También se proporcionan métodos para seleccionar un inhibidor de TGFβ específico de la isoforma dependiente del contexto o independiente del contexto para un sujeto en necesidad de lo mismo.

Figura 1: Direccionalidad de la forma latente de TGFβ1 proporciona especificidad de la isoforma y del contexto

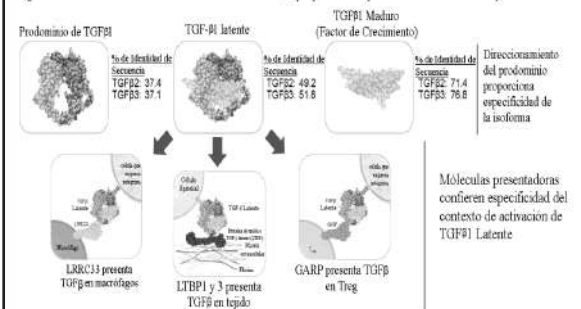

PASA A LA PÁGINA SIGUIENTE

12 SOLICITUD DE PATENTE DE INVENCION EN FASE NACIONAL PCT

21 P2021-0080

85 29/04/2021

86 PCT/US2019/059546 01/11/2019

30 US 62/754,574 01/11/2018

US 62/817,873 13/03/2019

87 WO 2020/093015 07/05/2020

71 BIOFOULING TECHNOLOGIES, INC.

3110 EDWARD MILL ROAD, SUITE 300, RALEIGH, NORTH CAROLINA, 27612,

E.U.A.

74 GRELDY HERNÁNDEZ SOSA

72 BRIAN MCMURRAY (US); CLIFF SHARP (US); MIKE TERMINI (US); EMILY

RALSTON (US); ABRAHAM STEVENS (US); ED DORMIER (US); LINDSEY CALCUTT

(US); JOSEPH BASISTA (US)

51 B01D 21/00, B01D 65/02, B01D 65/08, C02F 1/00, C02F 1/58, G01N 31/22

54 PROTECCIÓN DURADERA CONTRA LA BIOINCUSTRACIÓN

57 Se divulgan dispositivos, métodos y/o sistemas para su uso en la protección de elementos y/o estructuras que están expuestos, sumergidos y/o parcialmente sumergidos en ambientes acuáticos de contaminación y/o incrustación debido a la incursión y/o colonización por tipos y/o clases específicos de organismos biológicos y/o plantas, incluida la protección contra microincrustaciones y/o macroincrustaciones durante periodos prolongados de exposición a ambientes acuáticos.



FIGURA 1



VIENE DE LA PÁGINA ANTERIOR

**CONCESIÓN DE PATENTE DE INVENCION PCT**

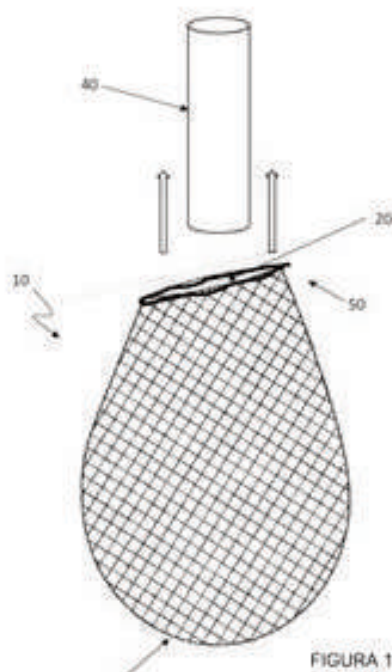
12 CONCESION DE PATENTE DE INVENCION PCT

11 P2010-0326

21 P20100326

85 28/10/2010

86 PCT/US2009/042682 04/05/2009

30 US 61/050,744 06/05/2008

87 WO 2009/137391 12/11/2009

43 15/12/2010

71 NOVARTIS AG

LICHTSTRASSE 35, SWITZERLAND, CH-4056, BASILEA, SUIZA

72 MARY FERNANDEZ RODRIGUEZ

72 GEORGE ADJABENG (GH); JERRY LEROY ADAMS (US); SCOTT HOWARD DICKERSON (US); KEITH HORNBERGER (US); NEIL W. JOHNSON (US); KEVIN KUNTZ (US); KIMBERLY PETROV (US); JEFFREY M. RALPH (US); GREGORY SCHAAF (US); XINRONG TIAN (US); JOHN STELLWAGEN (US); DAVID EDWARD UEHLING (US); ALEX GREGORY WATERSON (US); BRIAN WILSON (CA); TARA RENAE RHEAULT (US)

51 A61K 31/506, A61K 31/5377, A61K 31/541, A61P 35/00, C07D 417/04, C07D 417/14

54 **COMPUESTOS DE TIAZOL Y OXAZOL DE BENZEN-SULFONAMIDA ACTIVOS COMO INHIBIDORES DE CINASAS DE TIROSINA RECEPTORAS (RTKs)**

57 La invención proporciona un compuesto novedoso, N-{3-[5-(2-amino-4-pirimidinil)-2-(1,1-dimetil-etil)-1,3-tiazol-4-il]-2-fluoro-fenil}-2,6-difluoro-benzen-sulfonamida, de Fórmula (I) O sales farmacéuticamente aceptables del mismo, composiciones farmacéuticas que los comprenden y métodos para su uso para prevenir o tratar enfermedades, desórdenes asociados con actividad anormal o no regulada de cinasas, particularmente enfermedades o desórdenes que involucran la activación anormal de cinasas de Fibrosarcoma Rápidamente Acelerado (Raf) tales como: adenocarcinoma de Barret, carcinomas del tracto biliar, cáncer de mama, cáncer cervical, colangiocarcinoma, tumores del sistema nervioso central, cáncer colorectal, cáncer gástrico, carcinoma de cabeza y cuello, cánceres hematológicos, carcinoma hepatocelular, cáncer de pulmón, cáncer de ovario, cáncer endometrial, cáncer pancreático, adenoma de pituitaria, cáncer de próstata, cáncer renal, sarcoma, cánceres de piel y cánceres de tiroides

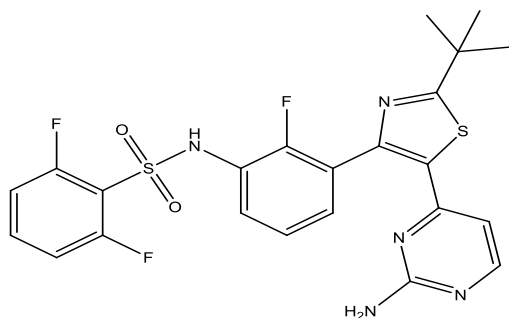
**CONCESIÓN DE PATENTE DE INVENCION PCT**

12 CONCESION DE PATENTE DE INVENCION PCT

11 P2011-0319

21 P20110319

85 20/10/2011

86 PCT/DK2010/050084 16/04/2010

30 DK PA200900531 24/04/2009

US 61/214,540 24/04/2009

87 WO 2010/121621 28/10/2010

43 29/02/2012

71 H. LUNDBECK A/S

9, OTTILIAVEJ, DINAMARCA

72 ANA ISABEL MESSINA

72 SVEND TREPPENDAHN (DK); HEIDI LOPEZ DE DIEGO (DK)

51 A61K 31/495, A61K 9/08, A61P 25/00, A61P 25/22, A61P 25/24, A61P 25/28

54 **FORMULACIONES LÍQUIDAS DE SALES DE 1-[2-(2,4-DIMETILFENILSULFANIL)-FENIL]PIPERAZINA**

57 Se proporcionan formulaciones farmacéuticas líquidas que comprenden una sal de 1-[2-(2,4-dimetilfenilsulfanil)fenil]piperazina seleccionada de la sal de adición del ácido DL-láctico, la sal de adición del ácido L-láctico y la sal de adición del ácido D-láctico para el tratamiento de una enfermedad seleccionada de trastornos del estado de ánimo; trastorno depresivo grave; trastorno de ansiedad generalizada; trastorno de pánico; trastorno de estrés post-traumático; depresión asociada con el deterioro cognitivo, enfermedad de Alzheimer o ansiedad; depresión con síntomas residuales; dolor crónico; trastorno de la alimentación o abuso, en donde dicha sal está en una formulación líquida.

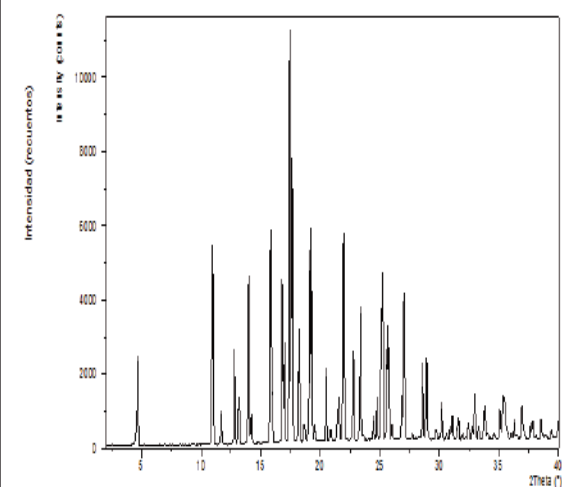

XRPD de L-lactato anhidrato 1 (AH1)

Fig. 1

**CONCESIÓN DE PATENTE DE INVENCION PCT**

12 CONCESION DE PATENTE DE INVENCION PCT

11 P2012-0188

21 P20120188

85 29/06/2012

86 PCT/CN2010/080499 30/12/2010

30 CN PCT/CN2009/076321 31/12/2009

87 WO 2011/079804 07/07/2011

43 31/12/2012

71 HUTCHISON MEDIPHARMA LIMITED

720 CAI LUN ROAD, BUILDING 4, PUDONG, SHANGHAI, 201203, REPÚBLICA POPULAR CHINA

72 ORIETTA BLANCO MINIÑO

72 WEI-GUO SU (US); HONG JIA (CN); GUANGXIU DAI (CN)

51 A61K 31/437, A61K 31/4985, A61P 35/00, C07D 471/04, C07D 487/04

54 **COMPUESTOS DE TRIAZOLOPIRACINAS COMO INHIBIDORES DE CMET, COMPOSICIONES QUE COMPRENDEN DICHS COMPUESTOS Y EL USO DE TALES INHIBIDORES EN EL TRATAMIENTO DE LOS TRASTORNOS DE LA PROLIFERACIÓN CELULAR INCLUYENDO EL CÁNCER**

57 La presente invención provee compuestos de triazolopirazina y las sales farmacéuticamente aceptables de los mismos, incluyendo el siguiente compuesto representativo: composiciones que comprenden dichos compuestos de triazolopirazina y un vehículo farmacéuticamente aceptable. Adicionalmente, la invención se refiere al uso de los mismos para la preparación de un medicamento par ael tratamiento de un cáncer que responde a la inhibición c-Met, opcionalmente, junto con un agente anti-neoplásico adicional, tal como gefitinib y docetaxel.

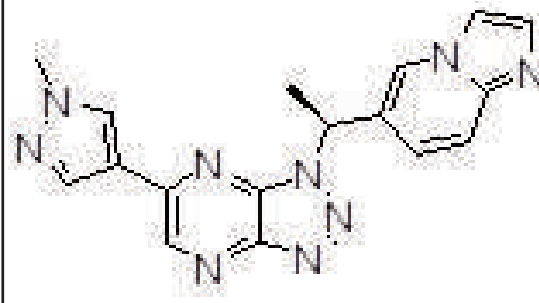
**CONCESIÓN DE PATENTE DE INVENCION PCT**

12 CONCESION DE PATENTE DE INVENCION PCT

11 P2015-0263

21 P20150263

85 16/10/2015

86 PCT/US2014/035279 24/04/2014

30 US 61/815,502 24/04/2013

87 WO 2014/176415 30/10/2014

43 15/12/2015

71 ABBVIE INC.

1 NORTH WAUKEGAN ROAD, NORTH CHICAGO, ILLINOIS, 60064, E.U.A.

72 MARÍA DEL PILAR TRONCOSO

72 AHMAD Y. SHEIKH (US); ALESSANDRA MATTEI (US); XIU C. WANG (US)

51 A61K 31/565, A61P 29/00, C07J 63/00

54 **FORMAS POLIMÓRFICAS DEL COMPUESTO N-((4aS,6aR,6bS,8aR,12aS,14aR,14bS)-11-ciano-2,2,6a,6b,9,9,12a-heptametil-10,14-dioxo-1,2,3,4,4a,5,6,6a,6b,7,8,8a,9,10,12a,14,14a,14b-octadecahidropiren-4a-il)-2,2-difluoropropanamida Y COMPOSICIONES FARMACÉUTICAS DE LAS MISMAS**

57 La presente invención se refiere a formas polimórficas del compuesto N-((4aS,6aR,6bS,8aR,12aS,14aR,14bS)-11-ciano-2,2,6a,6b,9,9,12a-heptametil-10,14-dioxo-1,2,3,4,4a,5,6,6a,6b,7,8,8a,9,10,12a,14,14a,14b-octadecahidropiren-4a-il)-2,2-difluoropropanamida, y sus composiciones farmacéuticas que son útiles en el tratamiento o prevención de una condición asociada con una inflamación o con estrés oxidativo en un paciente que lo necesita.

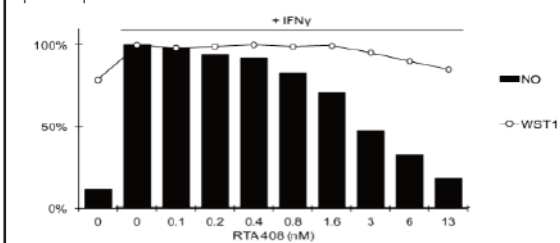

FIG. 1

**SOLICITUD DE DISEÑO INDUSTRIAL**

12 SOLICITUD DE DISEÑO INDUSTRIAL

21 D2021-0067

22 15/04/2021

71 HY CITE ENTERPRISES, LLC

333 HOLTZMAN ROAD, MADISON, WISCONSIN, 53713, E.U.A.

74 PELLERANO &amp; HERRERA

72 GRAIG STEVENSON (US); ARIC DICHAFF (US); LU SHEN (US); ANA PINEIRO

(US); JULIO ANGEL SALVA ALVAREZ (US); JITAE KIM (US); CHANG KIM (US);

MORAD GHASSEMIAN (US);

51 Clase 31 Sub Clase 0

54 **BATIDORA ELÉCTRICA DE COCINA**

57

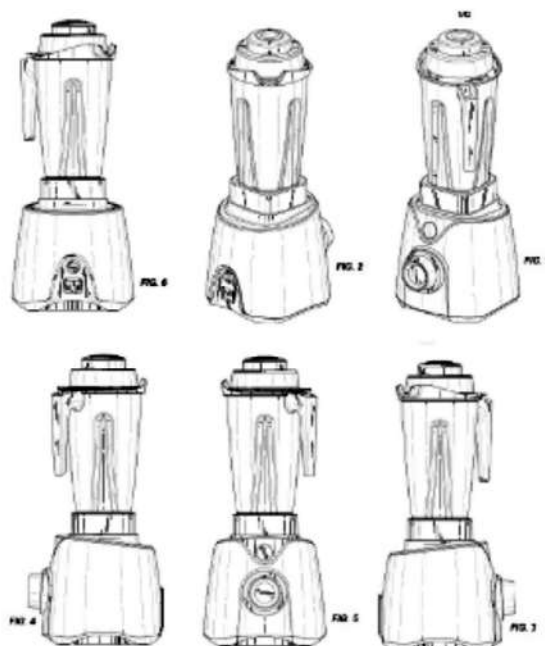

PAS A LA PÁGINA SIGUIENTE

VIENE DE LA PÁGINA ANTERIOR

**CONCESIÓN DE PATENTE DE INVENCION PCT**

12 CONCESION DE PATENTE DE INVENCION PCT

11 P2015-0177  
21 P20150177  
85 24/07/2015  
86 PCT/EP2014/051989 03/02/2014  
30 EP 13154269.8 06/02/2013  
EP 13180076.5 12/08/2013  
87 WO 2014/122083 14/08/2014  
43 30/11/2015

71 BAYER ANIMAL HEALTH GMBH  
KAISER-WILHELM-ALLEE 20, LEVERKUSEN, 51373, ALEMANIA

72 ORIETTA BLANCO MINIÑO

72 ANDREAS TURBERG (DE); REINER FISCHER (DE); MICHAEL MAUE (DE); KLAUS RAMING (DE); NIELS LINDNER (DE); KERSTIN ILG (DE); ANNE DÉCOR (FR); NIKLAS TIM BRETSCHNEIDER (DE); UTA ANTJE BRETSCHNEIDER (DE); JULIA JOHANNA HAHN (DE); WERNER HALLENBACH (DE); HANS-GEORG SCHWARZ (DE); ULRICH GÖRGENS (DE); JOHANNES KÖBBERLING (DE); WALTER HÜBSCH (DE)

51 A01N 43/58, C07D 401/12, C07D 403/04

54 NUEVOS COMPUESTOS SUSTITUIDOS CON HALÓGENO

57 La invención se refiere, entre otros, a compuestos sustituidos con halógeno de fórmula general (I) en la que los radicales A<sub>1</sub>-A<sub>4</sub>, T, n, W, Q, R<sup>1</sup> y Z<sup>1</sup>-Z<sup>3</sup> tienen los significados dados en la descripción. También se describen procesos para preparar los compuestos de fórmula (I) y los posibles compuestos intermedios para la preparación de estos compuestos. Los compuestos de acuerdo con la invención son particularmente adecuados para controlar insectos, arácnidos y nematodos en agricultura y ectoparásitos en medicina veterinaria.

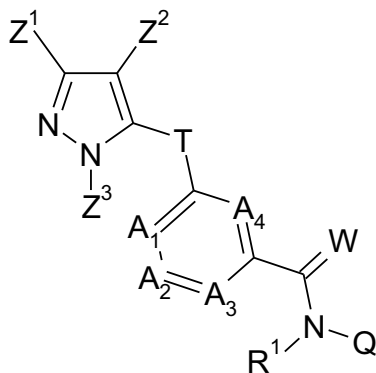

**SOLICITUD DE MODELO DE UTILIDAD**

12 SOLICITUD DE MODELO DE UTILIDAD

21 U2021-0065  
22 12/04/2021

71 INSTITUTO POLITÉCNICO LOYOLA  
CALLE PADRE ANGEL ARIAS #. 1, CENTRO, SAN CRISTÓBAL, 91000, REPÚBLICA DOMINICANA.

74 FÉLIX RAFAEL RONDÓN DOMINGUEZ

72 HAROLD DE LOS SANTOS FRANJUL (DO)

51 A47B 27/14, A47B 9/04, G05B 19/04.

54 MESA AUTOMATIZADA MULTIFUNCIONAL DE ESTUDIO Y DIBUJO.

57 Un modelo de utilidad que estará disponible para ser usado en las aulas u otro espacio recomendado a fines de realizar un dibujo o estudiar, evitando así tener que desplazarse a otro lugar cuando se tenga que realizar una de las dos tareas, ahorrando tiempo y aportando al tema salud con respecto al eliminar estrés y mejorar la ergonomía del usuario, todo esto considerando que mediante una superficie de apoyo y demás componentes, todos automáticamente sincronizados y controlados por servomotores, alerones y por un arduino que a su vez tendrá el manejo por una aplicación en un dispositivo táctil luego de ser programado con las diferentes funcionalidades tales como elevación de la parte superior, en el ángulo que desees trabajar, elevación de los alerones los cuales se expanden de 54 centímetros de la mesa, en estado normal hasta 90 centímetros, considerando esto obtendremos los resultados buscados.

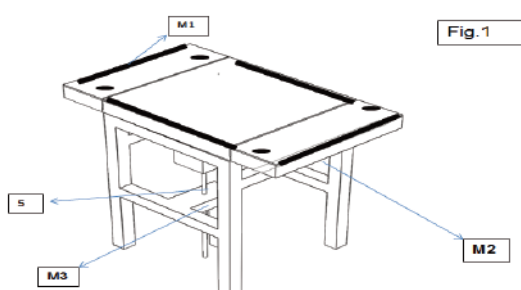

**CONCESIÓN DE PATENTE DE INVENCION PCT**

12 CONCESION DE PATENTE DE INVENCION PCT

11 P2014-0215  
21 P20140215  
85 19/09/2014  
86 PCT/US2013/032539 15/03/2013  
30 US 61/614,142 22/03/2012  
87 WO 2013/142377 26/09/2013  
43 15/04/2015

71 BOEHRINGER INGELHEIM ANIMAL HEALTH USA INC.  
3239 SATELLITE BOULEVARD, BLDG. 500, DULUTH, GEORGIA, 30096, E.U.A.

72 SHARIN PABLO DE ROCA

72 JOYCE PRITCHARD (US); TESHOME MEBATSION (US); MICHEL BUBLOT (FR)

51 A61K 39/255, A61P 31/22

54 VIRUS DE LA ENFERMEDAD DE MAREK MODIFICADO Y VACUNAS ELABORADAS CON ÉL

57 Un virus de la enfermedad de Marek (MDV) transformado de manera estable con un constructo de ADN exógeno, que comprende una secuencia de repetición terminal larga (LTR) de un virus de reticuloendoteliosis, en donde el MDV es CV1988 / X, además en donde el MDV es un virus clonal, y no una población mixta de virus parental y recombinante; y además, en donde la LTR es como se indica en la SEC ID NO: 2, en donde la secuencia de la LTR comprende un segmento de ADN escindido Pac I de un MDV que tiene todas las características de identificación de la cepa depositada en ATCC bajo el número de acceso PTA-4945 y en el que la secuencia LTR se inserta 5' del gen ICP4 de dicho MDV. Este agente viral seguro es útil para elaborar una vacuna para generar una respuesta inmune de protección importante ante un ataque con un MDV virulento en un pollo, aunque no se caracteriza por una patogenicidad significativa residual.

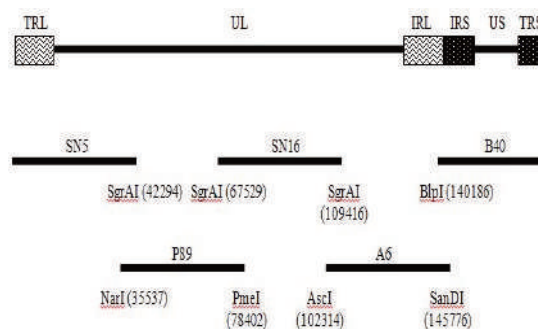

FIG. 1

**CONCESIÓN DE PATENTE DE INVENCION PCT**

12 CONCESION DE PATENTE DE INVENCION PCT

11 P2014-0078  
21 P20140078  
85 15/04/2014  
86 PCT/EP2012/071507 30/10/2012  
30 EP 11187735.3 03/11/2011  
87 WO 2013/064508 10/05/2013  
43 15/07/2014

71 BAYER INTELLECTUAL PROPERTY GMBH/  
BAYER PHARMA AKTIENGESELLSCHAFT  
ALFRED-NOBEL-STR. 10, 40789, MONHEIM, ALEMANIA/  
MÜLLERSTR 178, 13353, BERLIN, ALEMANIA.

72 ORIETTA BLANCO MINIÑO

72 ANDREAS KNORR (DE); FRANK WUNDER (DE); RUDOLF SCHOHE-LOOP (DE); INGO FLAMME (DE); HANS-GEORG LERCHEN (DE); GORDEN REDLICH (DE); NILS GRIEBENOW (DE); JOHANNES KÖBBERLING (DE); SVEN WITTRÖCK (DE); JULY MARLEY (GB); IAIN PRITCHARD (GB); MARIA KÖLLNBERGER (DE)

51 A61K 38/23, A61P 11/00, A61P 9/00, A61K 47/48, A61P 29/00.

54 PROFÁRMACO DE ADRENOMEDULINA BASADO EN POLIETILENGLICOL Y SU USO

57 La invención se refiere a un nuevo profármaco de adrenomedulina basado en polietilenglicol (PEG) de fórmula (I) a procedimientos para su preparación, a su uso para el tratamiento y/o la prevención de enfermedades, y a su uso para producir medicamentos para el tratamiento y/o la prevención de enfermedades, especialmente trastornos cardiovasculares, edematosos y/o inflamatorios. La ventaja clave con respecto a otras clases de profármaco de la técnica es la inocuidad toxicológica del producto de descomposición del engarce, una úrea cíclica. Además, la descomposición del profármaco no depende de los mecanismos enzimáticos que podrían causar una elevada variabilidad entre pacientes de los parámetros cinéticos de escisión.

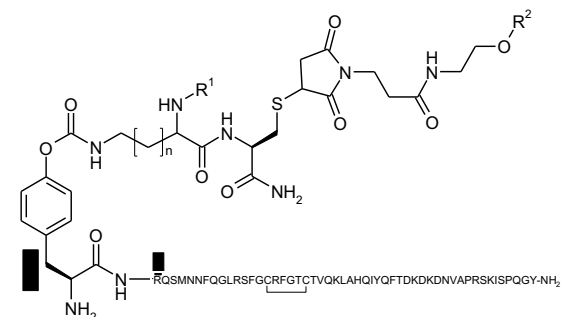

**CONCESIÓN DE PATENTE DE INVENCION PCT**

12 CONCESION DE PATENTE DE INVENCION PCT

11 P2018-0155  
21 P20180155  
85 27/06/2018  
86 PCT/EP2016/082298 22/12/2016  
30 EP 15382665.6 28/12/2015  
87 WO 2017/114731 06/07/2017  
43 31/12/2018

71 LLEIDANETWORKS SERVEIS TELEMATICS, S.A.  
PARQUE TECNOLÓGICO AGROALIMENTARIO, EDIFICIO H1, 2ª PLANTA, 25003, LLEIDA, ESPAÑA

72 ORIETTA BLANCO MINIÑO

72 FRANCISCO SAPENA SOLER (ES)

51 H04L 12/58, H04L 29/06

54 MÉTODO PARA LA CERTIFICACIÓN DE CORREO ELECTRONICO CONTENIDO FIRMA ELECTRONICA RECONOCIDA POR PARTE DE UN OPERADOR DE TELECOMUNICACIONES

57 El objeto de la invención es un método de certificación de correos electrónicos con firma electrónica reconocida en donde una operadora de telecomunicaciones certifica el envío de un correo electrónico certificado por parte de un usuario cliente de dicha operadora a otro usuario no cliente de la operadora de telecomunicaciones respetando en todo momento la cadena de custodia y las firmas electrónicas reconocidas originales en el reenvío y la certificación, generándose prueba en todo momento de la transacción, de forma que pueda ser utilizado como prueba reforzada en cualquier tribunal o como demostración fehaciente de una transacción dada.

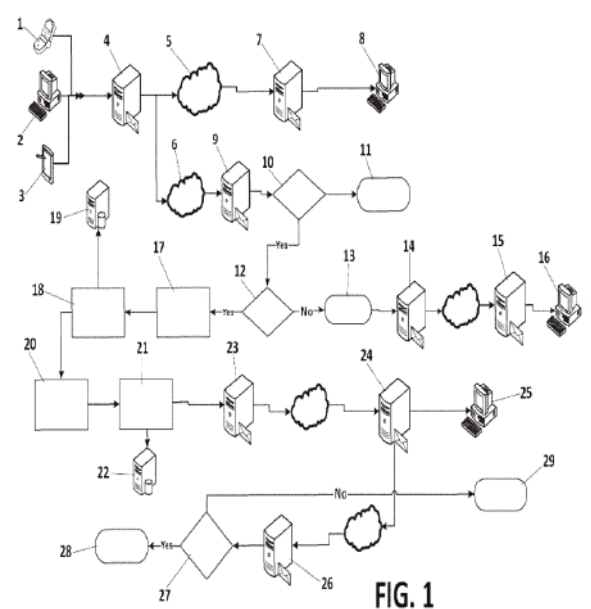

FIG. 1



VIENE DE LA PÁGINA ANTERIOR

**CONCESIÓN DE PATENTE DE INVENCION PCT****12 CONCESION DE PATENTE DE INVENCION PCT**

11 P2018-0013  
21 P20180013  
85 11/01/2018  
86 PCT/EP2016/066476 12/07/2016  
30 GB 1512203.9 13/07/2015  
87 WO 2017/0091312 19/01/2017  
43 15/04/2018  
71 H. LUNDBECK A/S

OTTLIAVEJ 9, 2500, VALBY, DINAMARCA

**72 ANA ISABEL MESSINA VÁSQUEZ**

72 PEKKA KALLUNKI (DK); KARINA FOG (DK); LOUISE BUUR VESTERAGER (DK); FLORENCE SOTTY (DK); IBRAHIM JOHN MALIK (DK); LILIANA CHRISTINA PEREIRA MONTEZINHO (DK); ANN-LOUISE BERGSTRÖM (DK); EDWARD VAN DEN BRINK (NL); PAUL PARREN (NL); RIK RADEMAKER (NL); TOM VINK (NL); DAVID SATIJN (NL)  
51 A61K 39/395, A61P 25/16, A61P 25/28, C07K 16/18

**54 ANTICUERPOS ANTI ALFA-SINUCLINA Y COMPOSICIONES DE LOS MISMOS**

57 La invención se refiere a nuevos anticuerpos anti-alfa-sinucleína monoclonales. Los anticuerpos pueden usarse para la fabricación de un medicamento para tratar una sinucleinopatía tal como la enfermedad de Parkinson (incluyendo formas idiopáticas y hereditarias de enfermedad de Parkinson), Enfermedad Difusa con Cuerpos de Lewy (DLB), variante de enfermedad de Alzheimer con cuerpos de Lewy (LBV), enfermedad Combinada de Alzheimer y Parkinson, fallo autonómico puro y atrofia multisistema.

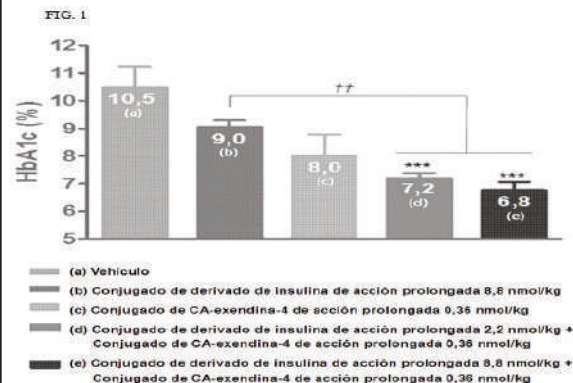
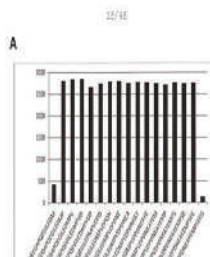
**CONCESIÓN DE PATENTE DE INVENCION PCT****12 CONCESION DE PATENTE DE INVENCION PCT**

11 P2018-0013  
21 P20180013  
85 11/01/2018  
86 PCT/EP2016/066476 12/07/2016  
30 GB 1512203.9 13/07/2015  
87 WO 2017/0091312 19/01/2017  
43 15/04/2018  
71 H. LUNDBECK A/S

OTTLIAVEJ 9, 2500, VALBY, DINAMARCA

**72 ANA ISABEL MESSINA VÁSQUEZ**

72 PEKKA KALLUNKI (DK); KARINA FOG (DK); LOUISE BUUR VESTERAGER (DK); FLORENCE SOTTY (DK); IBRAHIM JOHN MALIK (DK); LILIANA CHRISTINA PEREIRA MONTEZINHO (DK); ANN-LOUISE BERGSTRÖM (DK); EDWARD VAN DEN BRINK (NL); PAUL PARREN (NL); RIK RADEMAKER (NL); TOM VINK (NL); DAVID SATIJN (NL)  
51 A61K 39/395, A61P 25/16, A61P 25/28, C07K 16/18

**54 ANTICUERPOS ANTI ALFA-SINUCLINA Y COMPOSICIONES DE LOS MISMOS**

57 La invención se refiere a nuevos anticuerpos anti-alfa-sinucleína monoclonales. Los anticuerpos pueden usarse para la fabricación de un medicamento para tratar una sinucleinopatía tal como la enfermedad de Parkinson (incluyendo formas idiopáticas y hereditarias de enfermedad de Parkinson), Enfermedad Difusa con Cuerpos de Lewy (DLB), variante de enfermedad de Alzheimer con cuerpos de Lewy (LBV), enfermedad Combinada de Alzheimer y Parkinson, fallo autonómico puro y atrofia multisistema.

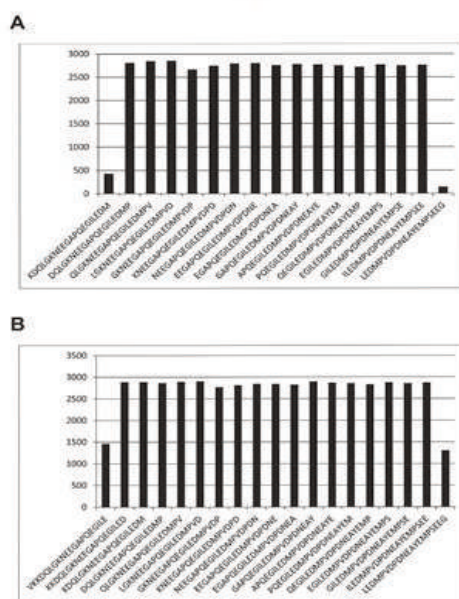

Fig 7

**CONCESIÓN DE PATENTE DE INVENCION PCT****12 CONCESION DE PATENTE DE INVENCION PCT**

11 P2019-0184  
21 P20190184  
85 17/07/2019  
86 PCT/EP2018/051038 16/01/2018  
30 US 62/447,057 17/01/2017  
87 WO 2018/134213 26/07/2018  
43 15/08/2019

**71 ASTRAZENCA AB**

85, SE-151, SÖDERTÄLJE, SUECIA

**72 ORIETTA BLANCO MINIÑO**

72 MATTI JUHANI LEPISTÖ (SE); KARL MAGNUS NILSSON (SE); ANNA INGRID KRISTINA BERGGREN (SE); JOHAN R. JOHANSSON (SE); SAMEER PRALHAD KAWATKAR (US); QIBIN SU (US); JASON GRANT KETTLE (UK); ANNIKA BIRGITTA MARGARETA ÅSTRAND (SE)

51 A61K 31/506, A61P 17/14, A61P 37/00, C07D 403/04, C07D 403/14

**54 INHIBIDORES SELECTIVOS JAK1 PARA MODULAR LA TRANSDUCCIÓN DE SEÑAL MEDIADA POR CITOQUINA Y FACTOR DE CRECIMIENTO**

57 Se desvelan en el presente documento compuestos de Fórmula (I) de alquilamida N-(3-(2-(2-fluoro-3-(alquilsulfonyl) fenilamino)-pirimidin-4-il)-1H-indol-7-il)-2-(piperazin-1-il)alquilamida y N-(3-(2-(2-fluoro-3-(alquilsulfonyl)fenilamino)-pirimidin-4-il)-1H-indol-7-il)-2-(1,4-diazepan-1-ilo), y sales farmacéuticamente aceptables de los mismos, en la que R<sub>1</sub>-R<sub>8</sub> tienen cualquiera de los significados definidos en el presente documento. Además, se desvelan composiciones farmacéuticas que comprenden compuestos de Fórmula (I) y métodos de uso de los mismos en el tratamiento de un trastorno relacionado con JAK1, como diabetes tipo 1, lupus, esclerosis múltiple, artritis reumatoide, psoriasis, asma, dermatitis atópica, trastornos tiroideos autoinmunitarios, colitis ulcerosa, enfermedad de Crohn o alopecia areata.

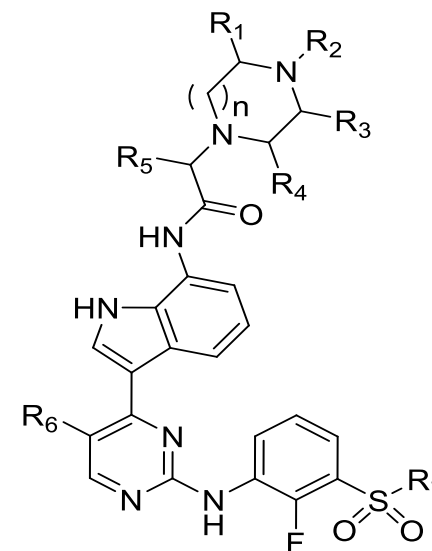
**AVISO DE SOLICITUD DIVISIONAL**

En fecha 16 de Julio del 2021, fue depositada ante esta Oficina Nacional de la Propiedad Industrial (ONAPI), una solicitud de división de la solicitud inicial de Patente de Invención en fase nacional, denominada: **MODULADORES DE LA VÍA DE ESTRÉS INTEGRADA**, Expediente No. **P2018-0242**, fecha solicitud originaria 02/11/2018, a favor de **CALICO LIFE SCIENCES LLC/ ABBVIE INC.**

La división recibió el No. **P2021-0151**, denominada: **MODULADORES DE LA VÍA DE ESTRÉS INTEGRADA**.

**AVISO DE SOLICITUD DIVISIONAL**

En fecha 17 de Mayo del 2021, fue depositada ante esta Oficina Nacional de la Propiedad Industrial (ONAPI), una solicitud de división de la solicitud inicial de Patente de Invención en fase nacional, denominada: **COMPOSICIONES Y MÉTODOS PARA MODULAR LA EXPRESIÓN DE TTR**, Expediente No. **P2016-0287**, fecha solicitud originaria el 24 de Octubre del 2016, a favor de **IONIS PHARMACEUTICALS, INC.**

La división recibió el No. **P2021-0095**, denominada: **COMPOSICIONES Y MÉTODOS PARA MODULAR LA EXPRESIÓN DE TTR**.

**EN VIRTUD DEL ART. 159 DE LA LEY 20-00 SOBRE PROPIEDAD INDUSTRIAL, FUERON PUBLICADAS EN NUESTRA PAGINA WEB WWW.ONAPI.GOB LAS SIGUIENTES RESOLUCIONES DE APELACIONES, EMITIDAS POR EL DIRECTOR GENERAL.**

NO. RESOLUCION	FECHA	RECURSO	SIGNO RECURRENTE	SIGNO RECURRIDO
0082-2021	29.04.2021	APELACIÓN	GOYA (DENOMINATIVA)	VS.GOYA DENOMINATIVA)
00108-2020	13.05.2021	APELACIÓN	LA VAQUITA (MIXTA)	VS. JAMONETA DOÑA VAQUITA NUEVA ERA
00147-2021	15.07.2021	APELACIÓN	PROCEDIMIENTO PARA LA CONSERVACION DE LOS SUBPRODUCTOS PROCEDENTES DE LA INDUSTRIA CARNICAS Y DE OTRAS INDUSTRIAS ALIMENTARIAS	
00148-2021	15.07.2021	APELACIÓN	PRODUCCION DE ENERGIA ALTERNA ELECTRONICAMENTE EMPACIPADA E IONIZADA	
00149-2021	15.07.2021	APELACIÓN	ORGANIZADOR DE LIMPIEZA	
00107-2021	13.05.2021	APELACIÓN	TUDN (MIXTA)	

**EN VIRTUD DEL ART. 159 DE LA LEY NO.20-00 SOBRE PROPIEDAD INDUSTRIAL FUERON PUBLICADAS EN NUESTRA PAGINA WEB WWW.ONAPI.GOB.DO LAS SIGUIENTES RESOLUCIONES DE LOS RECURSOS Y ACCIONES LEGALES EMITIDAS POR LA DIRECCION DEL DEPARTAMENTO DE SIGNOS DISTINTIVOS:**

NO. RESOLUCION	FECHA	RECURSO/ACCION	SIGNO AFECTADO	SIGNO/PARTE IMPUGNANTE
127	4/6/21	REINVIDICACION DEL DERECHO AL TITULO DE PROTECCION	FORMULA 88	PETRUJ CHEMICAL CORPORATION
128	4/6/21	NULIDAD	PREMIER HOME LATIN PHL	PREMIER ELECTRIC (JAPAN) CORP
129	4/6/21	OPOSICION	FENICARD	DAIICHI SANKYO COMPANY, LIMITED
130	4/6/21	OPOSICION	GEA	GEA GROUP AKTIENSSELLSCHAFT
131	4/6/21	CANCELACION POR NO USO	VITAFER	NATURAL MEDY DISTRIBUCIONES, S.A.S.
132	4/6/21	CANCELACION POR NO USO	EAGLE	INSECTICIDAS INTERNACIONALES DOMINICANA, S.R.L.
133	4/6/21	CANCELACION POR NO USO	BONCAST	COMCAST CORPORATION
134	25/6/21	CANCELACION POR NO USO	FOLIPLUS	BIOVERT, S.L.
135	25/6/21	OPOSICION	EXPERIENCIA, CREATIVIDAD Y RESULTADOS	JIMENEZ PENA, S.A.S.
136	25/6/21	RECONSIDERACION	RON DOMINICANO	ASOCIACION DE RONEROS DOMINICANOS Y POR LA ENTIDAD OLIVER & OLIVER INTERNATIONAL, INC
137	25/6/21	CANCELACION POR NO USO	EXXON	LUIS MANUEL MEJIA SANCHEZ
138	25/6/21	OPOSICION	NORWAY SCANIA	SCANIA CV AKTIEBOLAG
139	25/6/21	CANCELACION	PUNTA CANA TAXIS	GRUPO PUNTACANA, S.A.
140	25/6/21	CANCELACION	PECHURINAS HOUSE	DOMINICAN FOOD INVESTMENTS, S.A.
141	25/6/21	REINVIDICACION DEL DERECHO AL TITULO DE PROTECCION	CANTABRIA LABS NUTRICION MEDICA	INDUSTRIAL FARMACEUTICA CANTABRIA, S.A.
142	25/6/21	REINVIDICACION DEL DERECHO AL TITULO DE PROTECCION	NG GROUP UNIVERSAL	GIANNANTONIO NEGRETTI
143	25/6/21	NULIDAD	PU-PURRI	SCENTSIBLE, LLC.
144	25/6/21	OPOSICION	CARIBENA TROPICAL	HARBOES BRYGGERI A/S
145	25/6/21	OPOSICION	MARGARITA	LINETTE URENA CAMILO
146	25/6/21	RECONSIDERACION	YA LLEGUE! DELIVERY	PEDIDOS YA S.A.
147	25/6/21	OPOSICION	BON BON	HELADOS BON, S.A.
148	25/6/21	OPOSICION	PACO FISH SARDINAS EN SALSA DE TOMATE, COCO Y MAÍZ	ALMACENES CONTINENTE, S.R.L.
150	9/7/21	CANCELACION POR NO USO	ALVIRET	ABBVIE, INC.
151	9/7/21	CANCELACION POR NO USO	GB FOODS PURELAC	ALIMENTOS IDEAL, S.A.
153	9/7/21	CANCELACION POR NO USO	ORIENTAL	CASARE S.R.L.
154	9/7/21	OPOSICION	SILTRAN	DR. ELIZARDO PEREZ ESPINOSA S.R.L., (ELIPESA)
155	9/7/21	OPOSICION	LEVELOX	LATIN FARMA, SOCIEDAD ANÓNIMA
156	9/7/21	OPOSICION	SANOZIT	SANOFI
157	9/7/21	CANCELACION	TR IMPRESOS	RT IMPRESOS, S.R.L.
158	9/7/21	CANCELACION POR NO USO	PADRON DOMINICANO	PILOTO CIGARS, INC.
159	9/7/21	CANCELACION POR NO USO	APRELA	MYLAN SPECIALTY L.P.
160	9/7/21	CANCELACION POR NO USO	CLONOS	FRENSENIUS KABI AG.
161	9/7/21	CANCELACION POR NO USO	DIGI CHECK 3139	TERAOKA SEIKO CO. LTD.
162	9/7/21	CANCELACION POR NO USO	SIMPROBAC	LABORATORIOS PISA, S.A.
163	9/7/21	CANCELACION	ABASTESIMIENTOS ANMA	ANMA ABASTECIMIENOS E.I.R.L.
164	9/7/21	CANCELACION POR NO USO	THAMIDE	EUROFARMA GUATEMALA S.A.
165	9/7/21	CANCELACION POR NO USO	UMBRELLA DEVICE	ARIADNA MARIA ABREU RODRIGUEZ, SAS
166	9/7/21	OPOSICION	DIMAR	BRAZORIA CORPORATION, S.R.L., Y CLOVER LEAF SEAFOODS CORP.
168	9/7/21	RECONSIDERACION	PINAS DEL MONTE CCM	PINAS DEL MONTE CCM, SRL., Y/O CARLOS MANUEL CONSTANZA MADERA
170	9/7/21	CANCELACION POR NO USO	ELLAS	IPPF/WHR INNOVA, S.A.
171	23/7/21	CANCELACION POR NO USO	RX INTERNATIONAL LAB	LABORATORIOS DE APLICACIONES MEDICAS (LAM)
172	23/7/21	CANCELACION POR NO USO	CORONA	MESSO AMERICAN SUPPLY CORP
173	23/7/21	CANCELACION POR NO USO	RIEOSAN	LABORATORIOS SAVAL, S.A.
174	23/7/21	CANCELACION POR ABANDONO	LENNON'S INSTANT KARMA	CERVECERIA CENTRO AMERICANA, S.A.
176	23/7/21	OPOSICION	ALIAJIN	ETHICAL PHARMACEUTICAL C. POR A.
177	23/7/21	NULIDAD	CIPRO JB	EURO LIMITED, LTD, S.R.L.
179	23/7/21	OPOSICION	BEREAL	LOUIS FREESE

**PUBLICACION SOLICITUD SIGNOS DISTINTIVOS  
(NOMBRES COMERCIALES)**

Esta publicación incluye todas las solicitudes con pago de publicación recibidas del 24 de Agosto al 6 de Septiembre de 2021

[210] EXP.	[220] SOL. FECHA	[561] NOMBRE COMERCIAL	[510] ACTIVIDAD	[730] SOLICITANTE
E/2021-46123	17/8/21	CONSUME LO MEJOR (LEMA COMERCIAL)	LEMA COMERCIAL ASOCIADO AL NOMBRE COMERCIAL: COOPERATIVA DE SERVICIOS MULTIPLES LOS ARROCEROS COOPEARROZ REG. NO. 360838	COOPERATIVA DE SERVICIOS MULTIPLES LOS ARROCEROS, INC.
E/2021-11001	1/3/21	AVANZANDO JUNTOS HACIA EL FUTURO (LEMA COMERCIAL)	LEMA COMERCIAL ASOCIADO AL NOMBRE COMERCIAL: PUERTO PLATA COPY CENTER REG. NO. 616512	JUAN AMADO SANTANA MARTE
E/2021-26558	10/5/21	LA RUBIA DEL ESPEJO (LEMA COMERCIAL)	LEMA COMERCIAL ASOCIADO AL NOMBRE COMERCIAL: CLEYDELIZ'S FASHION REG. NO. 623629	MEDOLIN SULAY SANCHEZ TRONCOSO
E/2021-35703	13/8/21	POR UN FUTURO DE CALIDAD (LEMA COMERCIAL)	LEMA COMERCIAL ASOCIADO AL NOMBRE COMERCIAL: CLINIMED REG. NO. 413907	CLINIMED, SRL.
E/2021-45002	9/8/21	WE HAVE IT ALL (LEMA COMERCIAL)	LEMA COMERCIAL ASOCIADO AL NOMBRE COMERCIAL: VAVENTOS REG. NO. 450359	CARLOS ENRIQUE ACOSTA MEJIA
E/2021-44468	6/8/21	AYUDARTE ES NUESTRA MISION (LEMA COMERCIAL)	LEMA COMERCIAL ASOCIADO AL NOMBRE COMERCIAL: FUNDACION MANUEL LOPEZ FELIZ, REG. NO. 587729	ELVIS RODOLFO PEREZ GARO
E/2021-44020	4/8/21	UN MUNDO DE LENTES PARA TI (LEMA COMERCIAL)	LEMA COMERCIAL ASOCIADO AL NOMBRE COMERCIAL: OPTICA LENTELANDIA, REG. NO. 614016	LLUDY ESTHER ALVAREZ RAMIREZ

**PUBLICACION REGISTROS SIGNOS DISTINTIVOS  
(NOMBRES COMERCIALES)**

Esta publicación incluye todas las solicitudes (unificadas) que han obtenido su carta certificado del 24 de Agosto al 5 de Septiembre de 2021

[210] EXP.	[220] SOL. FECHA	[561] NOMBRE COMERCIAL	[111] REGISTRO	[510] ACTIVIDAD	[730] SOLICITANTE
E/2021-48516	30/8/21	"DISTRIBUIDORA ASOKRISS COMERCIAL"	VENTA, DISTRIBUCIÓN, IMPORTACIÓN Y EXPORTACIÓN DE ELECTRODOMÉSTICOS EN GENERAL, VENTA DE PAQUETES TURÍSTICOS Y VACACIONES A TRAVÉS DE TELEMARKETING.		SORY ANDREA MARTINEZ 649429
E/2021-45883	19/8/21	1301 TANAVIS	INMOBILIARIA.		MILCIA FRANCINA MEJIA RAMOS 647861
E/2021-48391	27/8/21	1684 INSPIRATION	DISEÑO, CONSTRUCCIÓN, DESARROLLO Y ADMINISTRACIÓN DE PROYECTOS INMOBILIARIOS, ASÍ COMO INVERTIR EN COMPAÑÍAS DE EMPRENDURISMO Y DESARROLLAR PROYECTOS TURÍSTICOS.		ROBERTO MARTINEZ TORRES 649323
E/2021-42590	25/8/21	1A EXPORT	IMPORTACIÓN Y EXPORTACIÓN DIRECTA O INDIRECTA, TEMPORAL Y/O REEXPORTACIÓN CON FINES DE COMERCIALIZACIÓN, GESTIÓN, CONSIGNACIÓN, REPARACIÓN, TRANSPORTACIÓN, COMPRA, VENTA DE PRODUCTOS DE CONSUMO MASIVO.		JOSÉ FRANCISCO CÁCERES MATA 648824



[210] EXP.	[220] SOL. FECHA	[561] NOMBRE COMERCIAL	[510] ACTIVIDAD	[730] SOLICITANTE	[111] REGISTRO
E/2021-48309	27/8/21	225 LEGACY INVESTMENT INTERNATIONAL	CONSTRUCCIÓN, COMPRA, VENTA Y ADMINISTRACIÓN DE PROPIEDADES INMOBILIARIAS.	ANTONIO DEMETRIUS CRITTELE	649272
E/2021-49099	31/8/21	4 WINDS MULTI MANAGEMENT	EXPORTACION E IMPORTACION, VENTA COMERCIALIZACION DE PRODUCTOS DE CONSUMO MASIVO, TALES COMO; PRODUCTOS PARA EL CUIDADO DEL CABELLO.	SARA SARK	649825
E/2021-48228	30/8/21	400 GRADOS PASTELERIA, CATERING, BUFFETS	SERVICIO DE PASTELERIA, REPOSTERIA, CATERING, BUFFETS, COMIDA EMPRESARIAL, EVENTOS CORPORATIVOS MONTAJE Y ORGANIZACION DE EVENTOS.	ADRIANE DOMINGUEZ FERRER, KATHERINE GISELLE SANCHEZ JIMENEZ	649617
E/2021-48647	30/8/21	724 MUSIC GROUP	CREACION, PRODUCCION, COMERCIALIZACION, PROMOCION Y DISTRIBUCION MUSICAL, GRABACIONES MUSICALES, PRODUCCION DISCOGRAFICA.	LUIS RAFAEL DE JESUS	649509
E/2021-49992	3/9/21	735 LIQUOR STORE	DISTRIBUCIÓN Y COMERCIALIZACIÓN, COMPRA, VENTA, EXPORTACIÓN, IMPORTACIÓN, AL MAYOR Y DETALLE DE TODA CLASE DE BEBIDAS ALCOHÓLICAS, AGUA POTABLE.	KEVIN VENTURA	650525
E/2021-48684	30/8/21	9/11 EXPRESS FERRETERIA	VENTA DE ARTICULOS FERRETEROS Y COPIADO DE LLAVES.	JULIO CESAR GONZALEZ ANGELES	649523
E/2021-49158	31/8/21	A & M TECH ENCARNACION	VENTA E INSTALACIONES DE EQUIPO ELECTRONICOS Y TECNOLOGICO Y SERVICIOS DE INTERNET Y REDES.	ANTHONY ENCARNACION VICTORIO, MANUEL ALEJANDRO ENCARNACION VICTORIO	649875
E/2021-44536	1/9/21	A NODE TRANSFORMING DEVELOPMENTS	CONSTRUCCIÓN, DISEÑO, SUPERVISIÓN Y ADMINISTRACIÓN DE OBRAS DE INGENIERIA CIVIL, ELÉCTRICA, MECÁNICA, SANITARIA E INDUSTRIAL. COMPRA Y VENTA DE BIENES INMUEBLES.	DIEGO JOSE ABREU HAHN, LUIS ROBERTO MUÑOZ QUEZADA	650027
E/2021-47792	25/8/21	A SODOMEE	DEFENDER DERECHOS DE LOS MEDICOS EGRESADOS EN EL EXTRANJERO PARA SU ADECUADO EJERCICIO DE LA PROFESIÓN EN LA REPUBLICA DOMINICANA.	YENNY MARGARITA PEÑA ORTIZ, RENÉS LOZANO CRUZ	648828
E/2021-49604	2/9/21	A&N FERRELECTRIC	COMPRA Y VENTA DE ARTICULOS FERRETEROS, MATERIALES ELÉCTRICOS, VENTA DE LUMINARIAS, ALQUILER DE HERRAMIENTAS, CONSTRUCCIÓN LIGERA.	JUAN ALEXANDER ORTIZ TINEO, NADHIRA OGANDO MOLINA	650190
E/2021-45613	13/8/21	A.H. RECOVERY HOME	SERVICIOS DE ALOJAMIENTO, ATENCIÓN Y CUIDADO PERSONALIZADO A PACIENTES PRE Y POST QUIRÚRGICOS NACIONALES Y DE ULTRAMAR.	ROBERTO CLEMENTE MARTE CABRERA	648840
E/2021-46030	23/8/21	AA ABREU DECORACIONES	CONSTRUCCIÓN	ALBERTO NICOLAS ABREU ENCARNACION	648530
E/2021-49332	1/9/21	ABONA CAPITAL PARTNERS	SOCIEDAD DE INVERSIÓN DE CAPITAL Y TENEDORA DE ACTIVOS TALES COMO ACCIONES, PARTICIPACIONES, INMOBILIARIO.	ALDO BONARELLI CAMINERO	650007
E/2021-46071	19/8/21	ABXA MULTI-SERVICIOS	COMERCIALIZACIÓN DE EQUIPOS DE SEGURIDAD ELECTRÓNICA: CÁMARAS DE SEGURIDAD, MOTORES PARA PUERTAS, CERCO ELÉCTRICOS, CONTROLES DE ASISTENCIA.	LEMUEL ABRAHAN GUILLEN CUEVAS	648909
E/2021-47670	24/8/21	AC MOVIL AA&AL	COMPRA, VENTA, REPARACIÓN, VENTA DE ACCESORIOS Y COMERCIALIZACIÓN EN GENERAL DE CELULARES Y COMPUTADORAS.	ADRIAN ALBURQUERQUE CAPELLAN	648744
E/2021-47593	26/8/21	ACADEMIA EXPONENCIAL GM ACADEXP	ORGANIZACION DE EVENTOS, REUNIONES, FORMACION, PROMOCION, EDUCACION, ASESORIA, EN TODO LO RELACIONADO CON EL PENSAMIENTO Y CRECIMIENTO EXPONENCIAL	DIEGO TORRES MARTIN	649072
E/2021-49696	2/9/21	ACADEMIA LATINOAMERICANA DE FORMACIÓN EN SALUD ALFS	IMPARTIR CURSOS, TALLERES, DIPLOMADOS, RELACIONADOS CON TODO LO QUE TIENE QUE VER CON ENFERMERIA.	PRUDYS SALIE MENDEZ DE ACOSTA, YVELISSE DE LOS SANTOS DE LA CRUZ	650288
E/2021-48403	31/8/21	ACDJ TOURS	SERVICIOS DE TOURS Y EXCURSIONES EN REPUBLICA DOMINICANA.	CAROLINA CEPEDA ARAUJO, YAMEIRY DE JESUS ARAUJO DE ROQUE	649744
E/2021-49644	2/9/21	ACE FIRE ENGINEERING AND CONSULTING	SERVICIOS DE PROTECCION CONTRA INCENDIO. DISEÑOS, OBRAS CIVILES Y ARQUITECTONICAS, VENTA Y ALQUILER DE EQUIPOS, PROGRAMA DE OBRAS, PRESUPUESTOS Y CUBICACIONES.	JAIME ELIEL GOMEZ REYES	650232
E/2021-48001	26/8/21	ACROFORM	COMERCIALIZACION DE DISEÑO, EJECUCION Y CONSTRUCCION DE PROYECTOS INMOBILIARIOS EN FORMALETA Y/O ENCOFRADO.	ANDREA CRASSO DI ROCCO	648999
E/2021-48357	27/8/21	ACTIVIDADES COMERCIALES DIVERSAS-ACCDI	COMPRAS, VENTAS Y ALQUILERES DE PROPIEDADES INMOBILIARIAS, GRABACIONES Y PRODUCCIONES MUSICALES.	ELIDA MERCEDES GONZALEZ	649354
E/2021-49200	1/9/21	ACTIVIDADES JYB LAS TERRENAS	SERVICIOS DE ALQUILER Y EXPLOTACIÓN DE INMUEBLES PARA FIESTAS, CONVENCIONES Y OTROS EVENTOS SIMILARES, SERVICIOS DE ORGANIZACIÓN DE EVENTOS.	JUAN LUIS PEÑA MOREL	649907
E/2021-49392	1/9/21	ACUIDOM	COMERCIALIZACION, VENTA, EXPORTACION E IMPORTACION Y CRIAZAN DE TODO TIPO DE MARIASCOS, PESCADOS, ALEVINOS DE TILAPIAS Y LARVAS DE CAMARONES.	MIGUEL ANGEL DE LA CRUZ HERNANDEZ	650064
E/2021-48570	30/8/21	ADALGELIS BEAUTY	VENTA DE ROPAS Y ACCESORIOS PARA DAMAS, CABALLEROS Y NIÑOS.	SUJEIDY ESCANIO REYES	649446
E/2021-48161	26/8/21	ADONAIYAH	SERVICIOS DE EDUCACION Y ASESORIA FINANCIERA EN LOS MERCADOS INTERNACIONALES A TRAVES DE BROKERS.	HANCKY CUEVAS BATISTA	649151
E/2021-48491	30/8/21	ADONIEL DESIGN	SERVICIOS DE DISEÑO GRÁFICO, FOLLETOS, CARTELES, CATALOGOS, CARPETAS, PAPELERIA, REVISTAS, TARJETAS DE PRESENTACIÓN, AFICHES Y LETREROS, ADHESIVOS.	ADONIS MARTINEZ RODRIGUEZ	649450
E/2021-48883	2/9/21	ADONIS PC CONTROL SYSTEM	SERVICIOS DE MANTENIMIENTO PARA ASCENSORES, ESCALERAS ELECTRICAS Y ELEVADORES DE CARGA.	ADONIS AGUSTIN PICHARDO CALDERON	650119
E/2021-49465	2/9/21	ADORACIÓN INTIMA	PREDICAR LA PALABRA DE DIOS POR MEDIO AL EVANGELISMO DE LA BIBLIA Y LA ADORACIÓN CRISTIANA EN EL PAÍS Y EL MUNDO Y PROVEER AYUDA A LOS MAS NECESITADOS, SIN FINES LUCRATIVOS.	JOSE ESTEBAN GUZMAN GOMEZ	650166
E/2021-49663	2/9/21	ADRIBAN	FABRICACIÓN DE JABONES Y DETERGENTES PREPARADOS PARA LIMPIAR Y PULIR PERFUMES Y PREPARADOS DE TOCADOR, LA FABRICACIÓN DE JABONES EN BARRA.	RAMONA SOTO MOTA	650260
E/2021-48525	30/8/21	AFI INTERVAL SOCIEDAD ADMINISTRADORA DE FONDOS DE INVERSIÓN	REALIZAR LA PRESTACION DE SERVICIOS DE ADMINISTRACION DE FONDOS DE INVERSIÓN Y OTRAS ACTIVIDADES CONEXAS.	JOSE MIGUEL GONZALEZ CUADRA	649448
E/2021-48122	26/8/21	AFS MULTI-SERVICES	VENTA, INSTALACION, REPARACION Y MANTENIMIENTO DE AIRES ACONDICIONADOS, INSTALACIONES ELÉCTRICOS RESIDENCIAL E INDUSTRIAL DE CÁMARAS, MOTORES PARA PUERTAS.	ALEXANDER DE JESUS PIMENTEL JIMENEZ, JOHAN DANIEL FAÑA DUARTE	649204
E/2021-47739	25/8/21	ÁGAPE CAFE & BISTRO KIRSI TORRE	SERVICIO DE PREPARACION Y VENTAS DE BUEN CAFÉ EN TODAS SUS PRESENTACIONES, FRIO Y CALIENTE, JUGOS, HELADOS Y POSTRES ARTESANAL.	KIRSI TORRE JIMENEZ	649513
E/2021-49501	2/9/21	AGENCIA DE EMPLEO NOLASCO	SERVICIOS DE AGENCIA DE EMPLEO	MARIA POLONIA NOLASCO DE JIMENEZ	650120
E/2021-47750	25/8/21	AGENCIA DE VIAJES AEROVIAJ	SERVICIOS DE COMPRA Y VENTA DE VOLETOS AEREOS, VIAJES Y EXCURSIONES.	ALVARO LUIS RAMOS GUZMAN	648792
E/2021-47456	24/8/21	AGRANTECH DOMINICANA	COMERCIALIZACION, DISTRIBUCION, IMPORTACION, EXPORTACION Y REPRESENTACION DE PRODUCTOS ACUICOLAS Y PECUARIOS.	KATHERINE HENRIQUEZ BRITO, OSCAR LENIN PESANTEZ TORRES	648563
E/2021-50002	3/9/21	AGRITOVAL	SERVICIOS DE DESLINDE, REFUNDICION, RECTIFICACION DE AREAS, TRASPASOS, SANEAMIENTO, SUBDIVISION Y ACTUALIZACION DE MENSURA.	YESENIA DEL CARMEN TORRES PEREZ, FREIKIN ALEXANDER VALERIO ESPINAL	650536
E/2021-49471	2/9/21	AGRO POL V P	PRODUCCION, DESARROLLO, COMPRA, VENTA, DISTRIBUCION DE ALIMENTOS Y AVICOLA, IMPORTACION, EXPORTACION Y AFINES.	MARIEL GLACIRA POL BAEZ	650089
E/2021-47516	25/8/21	AGROINDUSTRIA COLLADO ESPINAL	PRODUCCION, ALMACENAMIENTO, ELABORACION, VENTA Y COMPRA DE PRODUCTOS AGRICOLAS, GANADEROS, Y VETERINARIOS EN GENERAL. PRODUCCION DE ALIMENTOS.	CESAR TEOFILO COLLADO ESPINAL	648971
E/2021-47855	25/8/21	AGROPECUARIA & MAS AGROMAS	DEDICADA A LA CRIANZA DE ANIMALES AVICOLAS, PORCINO Y BOVINO PARA LA PRODUCCION DE HUEVOS Y CARNE.	IGNACIO JAVIER DIAZ GUZMAN	648917
E/2021-48325	27/8/21	AGROPECUARIA MUBAREK	CRIANZA, PRODUCCION Y COMERCIALIZACION, DE CERDOS (PORCINOS) GANADOS (VACUNOS Y BOVINOS), AVICOLAS.	AGROPECUARIA MUBAREK, S.R.L., MIGUEL ANTONIO MATOS MATOS	649260
E/2021-41958	25/8/21	AGROPECUARIA PEREZ SANDOVAL, AGROPERSAN	LA COMPRA, VENTA, PRODUCCION, CRIANZA, IMPORTACION Y EXPORTACION, DE PRODUCTOS Y DERIVADOS AGROPECUARIOS.	VICTOR FRANCISCO ABREU SANDOVAL	649042
E/2021-47479	24/8/21	AGROPLUS	VENTA DE AGROQUIMICOS, PRODUCTOS VETERINARIOS, MEDICAMENTOS VETERINARIOS, ALIMENTOS PARA ANIMALES, INSUMOS Y MAQUINARIAS AGRICOLA.	LUIS JOSUE CANAAN GARCIA	648565
E/2021-49364	1/9/21	AGROTRIX	DESARROLLO, EXPLOTACION, COMERCIALIZACION Y FOMENTO DE TODAS LAS ACTIVIDADES INHERENTES Y RELACIONADAS CON LA AGROPECUARIA; COMPRA Y VENTA DE GANADO.	MARIA CESARINA PERALTA SANCHEZ	650040
E/2021-48331	27/8/21	AGUA DE LA ALDEA	PURIFICACION, PROCESAMIENTO Y DISTRIBUCION DE AGUA. ASI COMO TAMBIEN PRODUCCION Y VENTA DE ESQUIMALITOS.	FRANCISCO ANTONIO TAVERAS ALMANZAR	649264
E/2021-49794	3/9/21	AGUA DANELLYS	VENTA DE AGUA PARA EL CONSUMO HUMANO.	DANELLYS CASTRO PEREZ	650362
E/2021-48584	30/8/21	AGUA LA MINA	VENTA DE AGUA FILTRADA.	PEDRO EMILIO GONZALEZ CASTILLO	649463
E/2021-49386	1/9/21	AGUA MONZON	PROCESAMIENTO, VENTA, LLENADO Y DISTRIBUCION DE BOTELLONES DE AGUA, VENTA DE HIELO, BOTELLITAS, FUNDITAS DE AGUA MINERAL Y SABORIZADA.	EZEQUIEL GONZALEZ BASTARDO	650060
E/2021-49387	1/9/21	AGUA NEPAL	PROCESAMIENTO, VENTA, LLENADO Y DISTRIBUCION DE BOTELLONES DE AGUA, VENTA DE HIELO, BOTELLITAS, FUNDITAS DE AGUA MINERAL Y SABORIZADA.	EZEQUIEL GONZALEZ BASTARDO	650051
E/2021-47810	26/8/21	AGUA PURIFICADA VITALIFE	VENTA Y PROCESAMIENTO DE AGUA PARA EL CONSUMO HUMANO	ISIDRO MAYI REINOSO	649177
E/2021-47474	24/8/21	AGUA REMY	PURIFICACION, ENVASADO, VENTA Y DISTRIBUCION DE AGUA PARA EL CONSUMO HUMANO.	JOSE MANUEL ALEJANDRO RAMIREZ	648561
E/2021-48255	27/8/21	AHORROS AMANO	BANCA DE SERVICIOS MULTIPLES, INCLUYENDO TODAS LAS OPERACIONES Y SERVICIOS QUE LOS BANCOS MULTIPLES ESTAN LEGALMENTE AUTORIZADOS A REALIZAR.	JURISTAS, S.A.S.	649223
E/2021-47594	24/8/21	AHUMADOS Y MAS EL BENDECIDO	FABRICACION Y DISTRIBUCION DE CARNES Y EMBUTIDOS.	ANDHRY FRANCISCO MEJIA HERRERA, JUAN ALEJANDRO DECENA MOTA	648731
E/2021-48916	31/8/21	AIRES Y ELECTRODOMÉSTICOS DE LAS ANTILLAS	VENTA DE AIRES ACONDICIONADOS Y ELECTRODOMÉSTICOS AL POR MAYOR Y DETALLE.	NEGOCIOS UNIVERSALES DE LAS ANTILLAS, S.R.L.	649674
E/2021-47235	26/8/21	AJCM SERVICES	SERVICIOS DE PUBLICIDAD, EVENTOS, CONSULTORIA Y COMISIONES DE INTERMEDIACION EN VENTAS DE PRODUCTOS DIGITALES Y TODO LO RELACIONADO CON LA ACTIVIDAD PRINCIPAL.	ALVARO JUNIOR CORTINA MORALES	649010
E/2021-47710	25/8/21	ALAMBRICA	VENTA DE REDES DE INTERNET.	BRUS ENRIQUEZ GONZALEZ SANCHEZ	648776
E/2021-46096	23/8/21	ALBANELLY COMPLEMENT TIENDA DE ACCESORIOS	ELABORACION Y VENTA DE JOYAS DE BISUTERIA, COMO ARETES Y PULSAS.	ALBA NELLY RODRIGUEZ ESCOTO	648327
E/2021-48010	26/8/21	ALBOJA BOUTIQUE	SE DEDICA A LA VENTA DE LENCERIA, COSMETICOS PARA EL CUIDADO PERSONAL, PERFUMERIA Y BISUTERIAS.	ELIANNY MARIA BOYER ALCANTARA	649005
E/2021-48139	26/8/21	ALCAP LIQUOR STORE	COMPRAS, VENTAS Y DISTRIBUCION DE BEBIDAS ALCOHOLICAS Y PRODUCTOS COMESTIBLES EN GENERAL.	IVAN ANDUJAR PEÑA	649130
E/2021-39160	30/8/21	ALCOSTO PUNTO2	SERVICIOS DE GESTION DE VENTAS DE PRODUCTOS A TERCEROS A TRAVES DE UNA PLATAFORMA VIRTUAL.	RANDY ENMANUEL TORRES BREA	649550
E/2020-9137	31/8/21	ALIANZA CAMPESINA OCOENA AL CAMPO	PROMOVERA EL DESARROLLO RURAL INTEGRADO DE LOS CAMPESINOS QUE HABITAN LOS PARAJES O COMUNIDADES ANTES MENCIONADOS. BUSCAR RECURSOS FINANCIEROS, HUMANOS, MATERIALES Y TÉCNICOS.	RAFAEL REYNALDO CUSTODIO TEJEDA	649819
E/2021-46100	30/8/21	ALINA DECORACIONES	SERVICIO DE DECORACION DE INTERIORES, TAPIZADOS, DISENOS DE HOGAR.	FRANCISCA REYES GARCIA	649649
E/2021-48601	30/8/21	ALIZA GG INVESTMENT GROUP	SERVICIOS INMOBILIARIOS REALIZADOS A CAMBIO DE UNA RETRIBUCION O POR CONTRATA (INCL. COMPRA, VENTA, ALQUILER, REMATE, TASACION).	MARIA GLADYALIZA GUTIÉRREZ BONILLA	649482
E/2021-48599	30/8/21	ALIZA OIL INVESTMENT	COMPRA, VENTA, DISTRIBUCION Y COMERCIALIZACION, DE TODOS LOS PRODUCTOS DERIVADOS DEL PETRÓLEO, TALES COMO GAS LICUADO DE PETRÓLEO (GLP).	MARIA GLADYALIZA GUTIÉRREZ BONILLA	649480
E/2021-48243	27/8/21	ALMA MIA YATE	ALQUILER Y VENTA DE YATE Y JET SKI.	YUBERKIS ALTAGRACIA MOLINA	649220
E/2021-47208	24/8/21	ALMACENES EL VARON NOLASCO RD	VENTA Y DISTRIBUCION DE PRODUCTOS ALIMENTICIOS Y BEBIDAS EN GENERAL	JUAN STEVEN NOLASCO ESTRELLA	648602
E/2021-49623	2/9/21	ALMACENES NACIONALES FOREVER	COMPRA, VENTA Y SERVICIOS DE IMPORTACION DE TODO TIPO DE MATERIALES FERRETEROS, DE LIMPIEZAS, ELECTRICOS, ALIMENTOS, HOGAR, INDUSTRIALES, AIRES, PLOMERIA, HERRERIA, COMPRA Y VENTA DE PRODUCTOS COMESTIBLES DE PRIMERA NECESIDAD.	NELSON FLORENTINO	650214
E/2021-45679	19/8/21	ALMACENISTAS UNIDOS DE LA ZONA NORTE, AUREN	VENTA DE EQUIPO DE OFICINA, ACCESORIOS Y SUMINISTROS; PRODUCTOS DE PAPEL; ADHESIVOS Y SELLADORES, EQUIPOS, ACCESORIOS Y SUMINISTRO DE ARTE Y MANUALIDADES.	JULIO CESAR PEREZ MATA	649057
E/2021-49764	3/9/21	ALMAXTEL	VENTA DE EQUIPO DE OFICINA, ACCESORIOS Y SUMINISTROS; PRODUCTOS DE PAPEL; ADHESIVOS Y SELLADORES, EQUIPOS, ACCESORIOS Y SUMINISTRO DE ARTE Y MANUALIDADES.	PABLO MANUEL MORILLO HERNANDEZ	650343
E/2021-48201	27/8/21	ALNWICK BUSINESS GROUP	PROMOVER E INVERTIR EN EMPRESAS COMERCIALES, INDUSTRIALES, TURISTICAS, SOCIEDADES FINANCIERAS, DE BIENES RAICES.	WILTON MUESES	649271
E/2021-49516	2/9/21	ALRAFA DECORACIONES	SERVICIOS DE CONFECCION, VENTA E INSTALACION DE CORTINAS ZEBRAS, ROLLER BLACKOUT, VISILLOS MOTORIZADOS Y SHUTTERS.	RAFAEL ANTONIO DE LA ROSA MARTINEZ	650130



[210] EXP.	[220] SOL. FECHA	[561] NOMBRE COMERCIAL	[510] ACTIVIDAD	[730] SOLICITANTE	[111] REGISTRO
E/2021-49896	3/9/21	ALTMAN DOMINICANA	COMERCIALIZACIÓN, FABRICACIÓN, DISTRIBUCIÓN, REPRESENTACIÓN, COMPRA, VENTA, IMPORTACIÓN O EXPORTACIÓN DE PROVISIONES ALIMENTICIAS; MEDICAMENTOS.	JOAN MANUEL SENRA OSSER	650426
E/2021-47798	25/8/21	ALTOGETHER ENTERPRISE	SERVICIOS DE CALL CENTER.	CHAD KEYSHAWN CHARLES, JEAN D. DORRIELAN	648831
E/2021-48078	27/8/21	ALVAREZ BRUNO	LA REALIZACION DE TRABAJOS DE HERRERIA, FIBRA DE VIDRIO Y MARMOLITES, ASI COMO A LA FABRICACION Y VENTA DE LOS MISMOS.	ALVAREZ BRUNO SRL	649386
E/2021-45337	25/8/21	AM AUTO IMPORT BY MARTINEZ	IMPORTACION, COMPRA Y VENTA DE VEHICULOS DE MOTOR, NEUMATICOS, LUBRICANTES, REPUESTOS Y ACCESORIOS DE VEHICULOS.	ROSA GABRIELA MARTINEZ FRANSUA	648935
E/2021-49301	1/9/21	AMBIORIX SANTOS REFRIGERACION E INGENIERIA	SOMOS UNA EMPRESA QUE OFRECE SERVICIOS DE: REFRIGERACION, CLIMATIZACION, INGENIERIA, ELECTRICIDAD, REMODELACION, OBRA CIVIL.	AMBIORIX SANTOS POLANCO	649983
E/2021-49288	1/9/21	AMBIX PELUQUERIA	SERVICIOS DE PELUQUERIA.	AMBIORIX ANTONIO BRITO	649968
E/2021-47970	1/9/21	AMERICAN FOODS STANZIONE	SERVICIOS DE IMPORTACION, EXPORTACION, DISTRIBUCION Y COMERCIALIZACION DE PRODUCTOS DE ALIMENTOS Y BEBIDAS NACIONALES Y EXTRANJEROS.	FRANCISCO PASCUAL STANZIONE AMATORE	650018
E/2021-48152	26/8/21	AMJUL SERVIS	VENTA DE MATERIALES DE OFICINA, LIBROS DIDACTICOS, CALIGRAFIAS, ESCOLARES, MOBILIARIO Y EQUIPOS DE OFICINA, MURALES.	MANUEL ANTONIO CARO DE LOS SANTOS	649140
E/2021-47647	24/8/21	AMLIEN CONECTION	SERVICIOS DE ENTREGA Y RECEPCION DE PRODUCTOS A DOMICILIOS TALES COMO ALIMENTOS, MEDICAMENTOS, EQUIPOS ELECTRONICOS.	ANTONIO ANIBAL ALMONTE INOA, AMLIE ALMONTE ESTEVEZ	648815
E/2021-48024	26/8/21	AMPERE ENERGY DEL CARIBE	CONSULTORIA, VENTA, IMPORTACION, FABRICACION, DISTRIBUCION E INSTALACION DE ENERGIA ALTERNATIVA Y SOLAR, BATERIAS INTELIGENTES, SISTEMAS DE RESPALDO.	JENNIFER MARIA CABRERA MIESES DE BAEZ, HENRY ANTONIO BAEZ GARCIA	649015
E/2021-46281	24/8/21	ANBELL HAIR & BEAUTY	SERVICIO DE CUIDADO GENERAL DE IMAGEN PERSONAL Y PELO	ANA LUISA TAVAREZ TAVAREZ	648584
E/2021-47707	26/8/21	ANDAMIOS R GUZMAN PADILLA & ASOCIADOS	VENTA, COMPRA Y ALQUILER DE TODO TIPO DE MATERIALES DE CONSTRUCCION, VENTA DE ARTICULOS FERRETEROS. ALQUILER DE ANDAMIOS DE CONSTRUCCION.	RAMONA PADILLA DE CONCEPCION	649044
E/2021-45192	10/8/21	ANGELASANGRIA	PRODUCCION Y VENTAS DE BEBIDAS TIPO SANGRIA.	ANGELA ROSA PEREZ	649988
E/2021-39220	31/8/21	ANGELS BROWS BY F.HDZ	SERVICIOS DE DEPILOCACION, TINTADO, LAMINADO, PESTAÑAS, MAQUILLAJE.	FRANMY DE LOS ANGELES HERNANDEZ LORA	650246
E/2021-49339	1/9/21	ANGNE	SERVICIOS DE BELLEZA EN GENERAL Y ESTETICA.	JESUS ALBERTO EVIES TAMAYO, JUAN MANUEL TERSEK SUAREZ	650008
E/2021-48502	30/8/21	AN-MEI	COMPRAS Y VENTAS LOCAL E INTERNACIONAL DE ARTICULOS PARA EL HOGAR, COSMETICOS, ROPA DE VESTIR, DISPOSITIVOS TECNOLOGICOS Y VARIEDADES.	PEIYI CEN	650323
E/2021-43517	24/8/21	ANONIMORD	SERVICIOS DE TRANSMISION Y REDACCION DE CONTENIDO A TRAVES DE PLATAFORMAS DIGITALES DE CULTURA GENERAL.	RAMON MATIN DELGADO SAVINON	648581
E/2021-44723	1/9/21	ANR ADVERTISING	SERVICIO DE CONSTRUCCION Y VENTA DE MOBILIARIO.	ARTURO NAPOLEON REYES FRIAS	650020
E/2021-49888	3/9/21	ANTIQUISIMARD	COMPRA, VENTA, FABRICACION, IMPORTACION Y EXPORTACION DE MUEBLES PARA EL HOGAR; CONSTRUCCION, VENTA, REPRESENTACION Y ADMINISTRACION DE PROPIEDADES INMOBILIARIAS.	FERMINA SOLIS ENCARNACION	650416
E/2021-49913	3/9/21	ANTIWA	SERVICIOS DE COURIER OFRECER ENTREGAS ESPECIALES DE PAQUETES DOCUMENTOS O INFORMACION DE LOS MISMOS	WALIS NOVA JAVIER, WANDER ANTONIO NOVA SEVERINO	650439
E/2021-45894	31/8/21	ANTOJITOS COFFEE SHOP BY BRYAN VARGAS	VENTA DE CAFE, BOCADILLOS, PICADERAS FRIAS Y CALIENTES, SNACKS, EXPENDIO DE COMIDA Y BEBIDAS.	BRYAN VARGAS NUNEZ	649720
E/2021-48332	27/8/21	ANTOJITOS DEL CARIBE	VENTA DE REPOSTERIA, PASTELERIA, BOCADILLOS Y SERVICIOS DE COMIDAS EN GENERAL.	JOHAN MANUEL MARIANO	649267
E/2021-47625	24/8/21	ANY GIVEN FRIDAY FILM SERVICES	SERVICIOS DE PRODUCCION, INCLUYENDO SIN LIMITACION, COMPRA, VENTA Y ALQUILER DE MAQUILLAJE, VESTUARIOS Y UTILERIA.	LANTICA PRODUCTION SERVICES INC	648702
E/2021-47623	24/8/21	ANY GIVEN THURSDAY FILM SERVICES	SERVICIOS DE PRODUCCION, INCLUYENDO SIN LIMITACION, COMPRA, VENTA Y ALQUILER DE MAQUILLAJE, VESTUARIOS Y UTILERIA.	LANTICA PRODUCTION SERVICES INC.	648803
E/2021-49056	31/8/21	APARTA HOTEL ROMA	SERVICIOS DE HOTELERIA.	APARTA HOTEL ROMA, S.R.L	649793
E/2021-49695	2/9/21	AQU@BLUE VENTURES	SERVICIOS DE TRANSPORTE EN RESIDENCIALES Y RECOGIDA DE DESPERDICIOS DE CONSTRUCCION EN PROYECTOS RESIDENCIALES.	YANELI ALTAGRACIA ORTIZ ROBLES	650287
E/2021-49986	3/9/21	AQUAVISTA BAR & RESTAURANT	ELABORACION Y VENTA DE COMIDA, PICADERAS FRIAS Y CALIENTES, VENTA DE BEBIDAS ALCOHOLICAS Y NO ALCOHOLICAS	JOSE ALBERTO ALMONTE ALONZO	650523
E/2021-48742	31/8/21	ARICRUZAUTOS	IMPORTACION, ALQUILER Y VENTA DE VEHICULOS DE MOTOR.	ARIEL DE LA CRUZ PEREZ	649839
E/2021-49763	3/9/21	ARISSANDRY'S MAXTER PIZZA	ELABORACION Y DESPACHO DE COMIDA RAPIDA A BASE DE HARINA.	ARISSANDRY CASTILLO COTUY	650464
E/2021-34104	12/8/21	ARMID DOMINICANA	SERVICIOS EDUCATIVOS Y DEPORTIVOS RELACIONADOS AL FUTBOL.	CARMELO ZUBIAUR SANZ	648802
E/2021-48763	30/8/21	ARQ.JOSE ERNESTO SIMO & ASOCIADOS	DISEÑO Y CONSTRUCCION DE EDIFICACIONES DE TODO TIPO - COMPRA Y VENTA DE INMUEBLES, INTERMEDIACION EN COMPRA DE INMUEBLES.	FAUSTO JOSE ERNESTO SIMO FUERTES	649591
E/2021-49000	31/8/21	ARQUITECTO EDINSON CRUZ DIAZ	SERVICIOS DE TERMINACIONES EN PROYECTOS DE CONSTRUCCION, COLOCACION DE PLAFONES, CIERRES LIGEROS Y ESTRUCTURAS METALICAS.	EDINSON URIEL CRUZ DIAZ	649740
E/2021-48709	30/8/21	ARQUITECTO SANTIAGO GUERRERO & ASOCIADOS	SERVICIOS DE CONSTRUCCION Y ARQUITECTURA.	SANTIAGO GUERRERO DE LOS SANTOS	649543
E/2021-48119	2/9/21	ARTESANIA CREATIVA ARTEVA	FABRICACION Y VENTA DE ARTESANIAS, VENTA DE ARTICULOS DECORATIVOS, SERVICIOS DE ARQUITECTURA, SERVICIOS DE DECORACION.	MAIRA ALTAGRACIA FLORIDA RODRIGUEZ BENOIT	650206
E/2021-49527	2/9/21	ARTESANIK	DESARROLLO E IMPLEMENTACION DE SOLUCIONES INFORMATICAS Y DE TECNOLOGIA	JOE NILSON ZEGARRA GALVEZ	650143
E/2021-47760	25/8/21	ARTESHOOES	FABRICACION, VENTA Y EXPORTACION DE CALZADOS.	ANGEL JAVIER TARRAZO LAMA	649157
E/2021-49825	3/9/21	ARTHUR & FERNANDEZ INGENIERIA	SERVICIOS DE INGENIERIA EN GENERAL	KEYSER GAETY FERNANDEZ DE JESUS	650383
E/2021-48242	27/8/21	ASEGURAT	CORREDORES DE SEGUROS. ASESORIA EN NEGOCIOS. ABOGADOS CONSULTORES Y SERVICIOS JURIDICOS EN GENERAL. ASESORIA FINANCIERA Y FISCAL. Y CORRETAJE INMOBILIARIO.	PAVEL RHADAMES THEN NUNEZ	649216
E/2021-48636	2/9/21	ASESORAMIENTO CORPORATIVO Y COMERCIAL AGRO-ALIMENTARIO, ASECOCOAL	IMPORTACION Y EXPORTACION DE PRODCUTOS AGROALIMENTARIOS, MATERIAS PRIMAS PARA LA ELABORACION DE ALIMENTOS.	SONYA ELISANEE ESPINOLA CUELLO	650123
E/2021-48972	31/8/21	ASESORIA Y SEGUROS OSABANK	OFRECER SERVICIOS DE ASESORIA Y CORRETAJE EN LAS AREAS DE SEGUROS Y REASEGUROS.	RAFAEL ANTONIO NUNEZ MEDINA, RAMONA ANTONIA MIGUELINA JAQUEZ ADAMES DE NUNEZ	649714
E/2021-49826	3/9/21	ASOCIACION DE VENDEDORES DE PLATANOS DEL MERCADO DE VILLAS AGRICOLAS ASOVIPLAM	SIN FINES DE LUGRO, LUCHAR POR EL DESARROLLO Y DEFENDER LOS DERECHOS DE LOS VENDEDORES DE PLATANOS DEL MERCADO DE VILLAS AGRICOLAS, GESTION DE CREDITO, AYUDA MUTUA.	DANIEL ANTONIO JIMENEZ RAMIREZ	650376
E/2021-45968	27/8/21	ASOCIACION DE AGRICULTORES NUEVO AMANECER DE PAYA ASOANUAMPAYA	SIN FINES DE LUCROS. LA CUAL OFRECERA LOS SIGUIENTES SERVICIOS: SATISFACER LAS NECESIDADES DE NUESTROS ASOCIADOS, FORTALECER LA UNIDAD DE LOS PRODUCTORES.	WILFREDO ENCARNACION	649375
E/2021-47020	20/8/21	ASOCIACION DE CAMPESINOS EL LABRADOR- ASODEL	ENTIDAD SIN FINES DE LUCRO DEDICADA A PROVEER FORMACION INTEGRAL, SERVICIOS MEDICOS, EQUIDAD Y GENERO, ASESORIA PARA LA PRODUCCION AGRICOLA, GANADERA, AGRO INDUSTRIAL.	ASOCIACION DE CAMPESINOS EL LABRADOR ASODEL	650463
E/2021-45886	13/8/21	ASOCIACION DE COLABORADORES PLANTACIONES DEL NORTE ASOCOPLANOR	ENTIDAD SIN FINES DE LUCRO QUE TENDRA COMO OBJETIVO PRINCIPAL VELAR POR LA MEJORIA Y DESARROLLO DE SUS ASOCIADOS.	PLANTACIONES DEL NORTE, S.A.	648550
E/2021-46565	26/8/21	ASOCIACION DE COMUNICADORES ALCARRICENSES COMUNICAL	ENTIDAD SIN FINES DE LUCRO, DEDICADA A GESTIONAR BENEFICIOS EN FAVOR DE LOS COMUNICADORES DE LOS ALCARRIZOS.	JULIO CABRERA BRITO	649168
E/2021-42832	2/9/21	ASOCIACION DE DESARROLLO TURISTICO PEDRO SANCHEZ	SIN FINES DE LUCRO. GESTION DE DESARROLLO TURISTICO COMUNITARIO SOSTENIBLE	FUNDACION RINCONES DE MI PAIS FURDEMIPA, FRANCIS SILVESTRE MERCEDES ROMAN ESPINAL OLIVO	650279
E/2021-41315	21/7/21	ASOCIACION DE DUEÑOS DE FARMACIA DE LA PROVINCIA SANTIAGO RODRIGUEZ, ASODUFAPROSARO	SIN FINES DE LUCRO, PROMOVER EL DESARROLLO COMERCIAL DE LOS DUEÑOS DE FARMACIA, DEFENDER LOS DERECHOS Y REALIZAR ACTIVIDADES EN BENEFICIO DE TODOS LOS DUEÑOS DE FARMACIA.	TANIA DEL CARMEN VASQUEZ VASQUEZ, BELKIS JOSEFINA RAMOS MIRANDA	650183
E/2021-49580	2/9/21	ASOCIACION DE ESTILISTAS, PELUQUEROS Y MANICURISTAS DEL CIBAO ASESPEMACI	CAPACITACION, EMPODERAMIENTO EN EL AREA DE EMPODERAMIENTO Y VIOLENCIA CONTRA LA MUJER, DE UN EQUIPO DE MUJERES EMPRENDEDORAS, MADRES SOLTERAS. SIN FINES DE LUCRO.	GEOVANNA ALTAGRACIA PEÑA GONELL, YENNY MARGARITA PEÑA ORTIZ, RENES LOZANO CRUZ	650289
E/2021-49698	2/9/21	ASOCIACION DE MEDICOS EGRESADOS EN EL EXTRANJERO ASODOME	ENTIDAD SIN FINES DE LUCRO. DEFENDER DERECHOS DE LOS MEDICOS EGRESADOS EN EL EXTRANJERO PARA SU ADECUADO EJERCICIO DE LA PROFESION EN LA REPUBLICA DOMINICANA.	ARIS RAQUEL LARA SUAZO	650162
E/2021-49546	2/9/21	ASOCIACION DE PARCELEROS SAN MARTIN DE PORRES DEL AC-564, LAS TABLAS II ASOPASAMAP	SIN FINES DE LUCRO, DEDICADA A LA ORGANIZACION DE LOS PARCELEROS Y AL TRABAJO SOCIAL COMUNITARIO.	DARIO LIZARDO SORIANO	649311
E/2021-48384	27/8/21	ASOCIACION DE PASTORES Y LIDERES REGIONAL ESTE ASOPALIRE	EQUIPAMIENTOS A LAS IGLESIAS Y MINISTERIOS CRISTIANOS, REPARACION DE TEMPLOS, AYUDAR Y MOTIVAR A NUESTROS JOVENES A PRACTICAR DEPORTE, SIN FINES DE LUCRO.	ANDERSON JUSTINO PERALTA GARCIA	649457
E/2021-48322	30/8/21	ASOCIACION DE PECADORES UNIDOS DE VALVERDE ASOPEBUVA	ASOCIACION SIN FINES DE LUCRO DEDICADA A LA PESCA EN RIOS, LAGUNAS, PRESAS, REPRESAS, CONTRENVERSARSE Y AL CRIADERO DE PECES.	GENARO QUEZADA DIAZ, NELSON ANTONIO PINA CASTILLO, PABLO RAFAEL MUÑOZ LUGO	648648
E/2021-47547	24/8/21	ASOCIACION DE PINTORES AUTOMOTRICES DE LA VEGA APAV	SERVICIOS DE PINTURA PARA VEHICULOS.	MARIA EDUVIGES SANTOS ROSARIO DE VASQUEZ	649682
E/2021-48940	31/8/21	ASOCIACION DE PRODUCTORES AGROPECUARIOS VEGANOS, APROAVEGA	ASOCIACION SIN FINES DE LUCRO QUE PERSIGUE AGRUPAR LOS DIFERENTES PRODUCTORES, PERSONAS FISICAS O JURIDICAS, DE LOS SECTORES AGRICULTURA, GANADERIA O PECUARIO.	RONNY CABRERA VALLEJO	649500
E/2021-29354	30/8/21	ASOCIACION DE PRODUCTORES DE AGUACATE DE DUVEAUX, APADUVE	SIN FINES DE LUCRO. QUE BUSCA PROMOVER EN DUVEAUX Y LAS COMUNIDADES ALEDANAS EL CAMBIO DE LA FORMA TRADICIONAL O CONVENCIONAL DE PRODUCIR Y COMERCIALIZAR LOS AGUACATES.	DORA MARIA ARACENA DE LOS SANTOS, HEIDY MIGUELINA SANTANA ANGELES	649808
E/2021-49073	31/8/21	ASOCIACION DE PROPIETARIOS PRADOS DE SAN LUIS SUR	VELAR POR EL BIENESTAR DE LA COMUNIDAD DE LOS PRADOS DE SAN LUIS SUR, SIN FINES DE LUCRO.	HEIDY MIGUELINA SANTANA ANGELES	648619
E/2021-46523	18/8/21	ASOCIACION DE TALENTOS DE LA REPUBLICA DOMINICANA ASCTALENTS	ASOCIACION SIN FINES DE LUCROS, APOYO AL DESARROLLO DE OBRAS TEATRALES, MUSICALES, PRODUCCION DE EVENTOS NACIONAL E INTERNACIONAL.	JUNIOR BAEZ	648617
E/2021-47508	24/8/21	ASOCIACION DE TRANSPORTISTA DE CARGA DE LA PROVINCIA DE SAN JOSE DE OCOA ATRACJO	ENTIDAD SIN FINES DE LUCRO, DEDICADA A ASOCIAR A LOS TRANSPORTISTAS DE PRODUCTOS AGRICOLAS COMO VEGETALES Y FRUTAS.	LUIS ERNESTO BAEZ DE LOS SANTOS	648617
E/2021-47099	20/8/21	ASOCIACION DOMINICANA DE BANCAS DEPORTIVAS ADOBAD	ENTIDAD SIN FINES DE LUCRO DEDICADA A ASOCIAR A TODOS PROPIETARIOS Y GESTORES DE BANCAS DEPORTIVAS EN TODO EL TERRITORIO NACIONAL.	CONRADO MIGUEL ABUD SOLER, PORFIRIO VLADIMIR CABRERA CABRERA	649033
E/2021-49255	1/9/21	ASOCIACION DOMINICANA DE ELECTROMEDICINA E INGENIERIA MEDICA - ASODEIM	ORGANIZACION DEDICADA A FOMENTAR Y PROMOVER EL DESARROLLO, ASESORIA Y CAPACITACION DE TODO EL SECTOR RELACIONADO A LA ELECTROMEDICINA Y BIOINGENIERIA.	PEDRO MIGUEL ZAPATA CABRERA	649943
E/2021-48356	27/8/21	ASOCIACION FRENTE DE COMERCIANTES DETALLISTAS DE SANTO DOMINGO NORTE, ASOFRECODE	DESARROLLAR ACTIVIDADES QUE AYUDEN A LA PROTECCION Y LA MEJORAS CONTINUA DEL COMERCIO DETALLISTA EN BENEFICIO DE LAS COMUNIDADES Y LOS MIEMBROS DE ESTA ASOCIACION. SIN FINES DE LUCRO.	RAFAEL ORLANDO CHAVEZ	649283
E/2021-11918	26/8/21	ASOCIACION LATINOAMERICANA PARA LAS MIPYMS LAMPYME	AGRUPAR A LOS MICROS, PEQUEÑOS Y MEDIANOS EMPRESARIOS DE LA REPUBLICA DOMINICANA PARA TRABAJAR POR EL BIEN COMUN. ENTIDAD SIN FINES DE LUCROS.	AMAURY DOMINGUEZ BAEZ	649147
E/2021-49709	2/9/21	ASOCIACION MINISTERIO EVANGELISTICO JESUCRISTO TE SALVA	ENTIDAD SIN FINES DE LUCRO DEDICADA A EVANGELIZAR, PROVEER AYUDAS Y REALIZAR ACTIVIDADES SOCIO ESPIRITUALES.	ASOCIACION MINISTERIO EVANGELISTICO JESUCRISTO TE SALVA, INC.	650310
E/2021-49987	3/9/21	ASOCIACION NACIONAL DE ALCALDES PEDANEOS ANAP	ORGANIZACION SIN FINES DE LUCRO QUE SE ENCARGA DE VELAR POR LA CALIDAD DE VIDA DE LOS ALCALDES DOMINICANOS Y SUS ALLEGADOS, ESPECIALMENTE EN LA PROTECCION.	ASOCIACION NACIONAL DE ALCALDES PEDANEOS ANAP	650470
E/2021-48387	27/8/21	ASOCIACION NACIONAL DE EMPRESAS DE SEÑALIZACIONES VIALES Y AFINES ANESEVIA	INSTITUCION SIN FINES DE LUCRO QUE AGRUPARA A LAS EMPRESAS DE SENALIZACION VIAL Y AFINES.	BIENVENIDO DE JESUS FUERTES DE POOL	649329
E/2021-48727	30/8/21	ASOCIACION PARA EL DESARROLLO DE CONSTANZA -ASODECONST-	SIN FINES DE LUCRO, DEDICADA A PROMOVER EL DESARROLLO INTEGRAL Y SOSTENIBLE DEL MUNICIPIO DE CONSTANZA, LLEVANDO A CABO CUALQUIER GESTION.	MARIA FELISA GUTIERREZ B DE COLLADO	649567
E/2021-48121	26/8/21	ATD TODOS AUTOS	IMPORTACION DE VEHICULOS Y SUS PIEZAS DE TODOS TIPO, COMPRAS Y VENTAS DE VEHICULOS Y TODAS SU PIEZAS, SERVICIOS DE ENDOSOS GESTIONES ADUANALES.	ANDERSON LEBRON ROSARIO	649117

[210] EXP.	[220] SOL. FECHA	[561] NOMBRE COMERCIAL	[510] ACTIVIDAD	[730] SOLICITANTE	[111] REGISTRO
E/2021-48886	31/8/21	ATLANTIQUE SUD CONCIERGE	COMPRA Y VENTA DE INMUEBLES, CONSTRUCCIÓN, ADMINISTRACIÓN, Y ALQUILERES DE INMUEBLES.	ATLANTIQUE SUD REAL ESTATE, S.R.L.	649659
E/2021-47868	25/8/21	ATLANTIS HEARTS	CREACIÓN, VENTA Y DISTRIBUCIÓN DE JOYAS EN LARIMAR Y ARTÍCULOS ARTESANALES CON DIFERENTES PRODUCTOS DETERMINADOS PARA SU ELABORACIÓN.	ANA CRISTINA MENDEZ DE SANDER	648924
E/2021-49312	1/9/21	ATON COMPANY	FABRICACIÓN, VENTA, DISTRIBUCIÓN Y COMERCIALIZACIÓN DE PRODUCTOS QUÍMICOS VETERINARIOS Y COSMÉTICOS.	DAISON SIMON LAGRANGE SANCHEZ	649994
E/2021-45323	31/8/21	AUREOLA LINE	FABRICACIÓN, VENTA Y DISTRIBUCIÓN DE PRODUCTOS CAPILARES PARA TODO TIPO DE CABELLO.	MARIA DEL CARMEN FRIAS MARTINEZ	649810
E/2021-46762	3/9/21	AUTO AIRES Y REPUESTOS EL YONKER SERVICES	SERVICIOS DE REFRIGERACIÓN AUTOMOTRIZ Y VENTA DE REPUESTOS PARA VEHICULOS NUEVOS Y USADOS.	ALEXANDER PUELLO PAULINO	650480
E/2021-48685	30/8/21	AUTO REPUESTO SAGARRA	VENTA E INSTALACIÓN DE PIEZAS MECANICAS EN GENERAL.	CARLOS JOSE GOMEZ PERALTA	649527
E/2021-48445	27/8/21	AUTO REPUESTOS USADOS LA RUTA 495	VENTA DE REPUESTOS USADOS PARA VEHICULOS.	AUTO REPUESTOS USADOS LA RUTA 495., S.R.L.	649367
E/2021-48490	27/8/21	AUTOREPUESTOS, TALLERES Y GOMERA KARINA	VENTA DE REPUESTOS NUEVOS Y USADOS. VENTA DE GOMAS NUEVAS Y USADAS Y REPARACIÓN DE GOMAS.	CLARISA CUEVAS PERDOMO	649409
E/2021-49253	1/9/21	AUTOTECA	COMPRA, VENTA Y FINANCIAMIENTO DE VEHICULOS DE MOTOR.	VIRGILIO AUGUSTO SIERRA HACHE	649971
E/2021-47915	25/8/21	AV AUTO IMPORT	EXPORTACIÓN, IMPORTACION Y VENTA DE VEHICULOS Y PIEZAS DE VEHICULOS.	AV AUTO IMPORT, S.R.L.	648995
E/2021-49006	31/8/21	AV. PRESTADORES DE SERVICIOS PSICOLOGICOS	SERCICIOS DE CONSULTAS PROFESIONALES DE PSICOLOGICA, SERVICIOS DE APLICACIÓN DE PRUEBAS PSICOMETICAS, PSICOTERAPIAS COGNITIVA-CONDUCTUALES.	ANGEL JOSE VARGAS DE LA ROSA	649747
E/2021-48851	31/8/21	AVAL INGENIERIA	CONSTRUCCIÓN, DESARROLLO Y ADMINISTRACION DE PROYECTOS INMOBILIARIOS Y OBRAS CIVILES.	GRUPO AVAL, S.R.L.	649656
E/2021-47533	24/8/21	AVIREX AUTO IMPORT	COMPRA VENTA E IMPORTACION DE VEHICULOS NUEVOS Y USADOS.	EVELYN NOVA READ	648679
E/2021-47652	25/8/21	AVOCOA-OIL	CULTIVO, PROCESAMIENTO, EXPORTACION DE AGUACATES Y SUS DERIVADOS	PEDRO JOSE ALEGRIA SOTO	648895
E/2021-47645	24/8/21	AVOIL DOMINICANA	CULTIVO, COSECHA, PROCESAMIENTO, EXPORTACION DE AGUACATES Y SUS DERIVADOS.	PEDRO JOSE ALEGRIA SOTO	648724
E/2021-49304	1/9/21	AWM SOLUCIONES FINANCIERAS	FINANCIAMIENTOS DE FACTORING Y FINANCIAMIENTOS DE TODO TIPO.	GUSTAVO ENRIQUE BERGES ROJAS	650003
E/2021-47993	26/8/21	AYLEEN BEAUTY SALON	CENTRO DE BELLEZA, ARREGLO DE PELO.	MARILYN ESTEFANY SANTANA SOSA	648985
E/2021-49578	2/9/21	AZUL TURQUESA CIGARS	VENTA Y DISTRIBUCIÓN DE PUROS/CIGARROS PRODUCIDOS EN REPUBLICA DOMINICANA.	JESUS OLIVO SANTANA CORTORREAL	650172
E/2021-49593	2/9/21	B&J TROPICAL JUICE	FABRICACION Y VENTA DE JUGOS NATURALES,NACIONAL Y INTENACIONAL	BRADINTON JOSUE MONTERO TERREIRO, JOSEMEY MELO PEREZ DE MONTERO	650185
E/2021-47575	24/8/21	BABA DE GORILA	SERVICIOS DE ABRILLANTADOR PARA NEUMÁTICOS, VENTA DE COSMÉTICOS PARA VEHICULOS.	JOSÉ NAEL UREÑA GENAO	648683
E/2021-48565	30/8/21	BACHATA CON SENTIDO	SERVICIOS DE ADMINISTRACIÓN DE PLANTAS RADIOFONICAS Y TELEVISIVAS, ESPECIALIZANDOSE A TEMAS ARTISTICOS.	RAMON ANTONIO DIAZ CRUZ	649437
E/2021-49365	3/9/21	BADEMO CONSTRUCCIONES	CONSTRUCCIÓN Y EDIFICACIÓN, MANTENIMIENTO Y LIMPIEZA, ACTIVIDADES DE SUPERVISIÓN, AUTORIZACIÓN, GERENCIA, CONSULTORÍA, FISCALIZACIÓN DE PROYECTOS DE INGENIERIA Y ARQUITECTURA.	MARIA CESARINA PERALTA SANCHEZ	650527
E/2021-49461	3/9/21	B-AIRE INVERSIONES	REPUESTO Y VENTA DE MOTORES, ALQUILER DE VEHICULOS DE MOTOR, FINANCIAMIENTO, RENTA CAR.	MIGUEL OTANIS BONILLA JIMENEZ	650385
E/2021-48368	27/8/21	BAJO MUNDO	VENTA DE BEBIDAS.	YURY MELISSA D' LOS SANTOS DE LA ROSA	649293
E/2021-49680	2/9/21	BALEARIS SHIPPING	DEDICARSE A LA CONSOLIDACIÓN DE CARGAS AEREAS Y MARITIMAS, ENVÍOS DE PAQUETES Y MUDANZAS, COMO TAMBIÉN LA IMPORTACIÓN, EXPORTACIÓN Y VENTA DE CONTENEDORES	IVAN ALCIDES FERREIRA RIVAS	650271
E/2021-47330	23/8/21	BALTHAZAR	SERVICIOS DE RESTAURANTE.	ARTURO JOSE VASQUEZ GUZMAN	648975
E/2021-46456	18/8/21	BANCA ESTRELLA SPORT	SERVICIOS DE BANCA DE LOTERIA, JUEGO DE AZAR, DEPORTIVA, LOTO, CENTRO DE JUEGOS.	NELSON RAFAEL ABREU HERNANDEZ	649599
E/2021-46611	19/8/21	BANCAS MILLONES	CONSORCIO DE BANCAS, BANCAS DE LOTERIA Y JUEGO DE AZAR.	NEFTALI LAHOZ GARCIA	649076
E/2021-46216	17/8/21	BANCO MULTIPLE CARIBE	REALIZACIÓN DE LAS OPERACIONES Y SERVICIOS SIGUIENTES: RECIBIR DEPÓSITOS A LA VISTA EN MONEDA NACIONAL Y DEPÓSITOS DE AHORRO Y A PLAZO EN MONEDA NACIONAL Y EXTRANJERA.	BANCO MULTIPLE CARIBE INTERNACIONAL, S.A.	648110
E/2021-48241	27/8/21	BAR BETEMIT	ES UN BAR DEPORTIVO DE VENTAS DE BEBIDAS ALCOHOLICA Y COMIDA.	ERASMO ANTONIO BETEMIT PEREZ	649214
E/2021-49568	2/9/21	BASURA URBANA, BASUR	RECOLECCION DE DESPERDICIOS SOLIDOS.	BASURA URBANA, S.R.L.	650182
E/2021-48165	26/8/21	BATIMOS SOLUTIONS	SERVICIOS DE PRESTAMOS, COMPRA DE FACTURAS A TERCEROS, INVERSIONES, FINANCIAMIENTOS DE VEHICULOS Y VIVIENDA, COMPRAS DE TERRENOS Y CONSTRUCCIÓN.	ISMAEL RAMOS MATEO	649159
E/2021-48144	27/8/21	BATISTA & TIBURCIO MEDIA GROUP	OPERACION DE MEDIOS DE COMUNICACION, PRODUCCION Y DIFUSION DE INFORMACIONES A TRAVES DE LAS PLATAFORMAS DE LAS REDES SOCIALES POR INTERNET.	BERNARDO TIBURCIO PINALES	649247
E/2021-45639	24/8/21	BAUTISTA REYES AUTOSTORE	FINANCIAMIENTO A CORTO Y LARGO PLAZO, COMPRA, VENTA E IMPORTACION DE VEHICULOS DE MOTOR.	ANDRY OCTAVIO BAUTISTA REYES	648560
E/2021-47684	30/8/21	BEAUTY DOLL STETIC CENTER	OFRECER SERVICIOS DE TERAPIA, TRATAMIENTOS Y ACTIVIDADES RELAJANTES A NUESTROS CLIENTES.	RUTH ESTHER PEGUERO AGRAMONTE	649445
E/2021-49260	1/9/21	BEAUTY SPACE BY YOSUANNY	SERVICIOS DE SALON DE BELLEZA.	YOSUANNY MICALAH GUTIERREZ DE LOS SANTOS	649950
E/2021-46940	24/8/21	BEBITA BAR	ESTABLECIMIENTO COMERCIAL DONDE SE SIRVEN BEBIDAS ALCOHOLICAS, NO ALCOHOLICAS Y APERITIVOS.	HEIDY MICHELL REYES GUERRA	648753
E/2021-42558	26/8/21	BECO & RODRIGUEZ FINANZAS SOLIDAS	SERVICIOS DE CONTABILIDAD PUBLICA, TENEDURIA DE LIBROS, AUDITORIA OPERATIVA, ANÁLISIS FINANCIERO Y ASESORIA FISCAL, CONSULTORES FINANCIEROS E IMPOSITIVOS.	GABRIEL RAMON BECO OZORIA, CINDY PAMELA RODRIGUEZ FERNANDEZ	649141
E/2021-48528	30/8/21	BEJUKING, EL REY DEL MABI	PRODUCCION DE BEBIDAS REFRESCANTES, MABI DE BEJUCO INDI.	CESAR ALEJANDRO AYBAR BATISTA	649431
E/2021-47559	25/8/21	BELAKONA	VENTA DE MAQUILLAJE, PRODUCTOS DE CUIDADO DE LA PIEL, PERFUMERIA, COSMETICOS Y PRODUCTOS DE BELLEZA.	MARCEL ENRIQUE MARTINEZ ESPAILLAT	648836
E/2021-47112	20/8/21	BELL FURNITURES	SERVICIOS DE MUEBLERIA, FABRICACION CAMAROTES, LITERAS, CUNAS Y CAMAS DE NIÑOS	BELARMINIA JIMENEZ AYBAR, ANGEL MANUEL FEBLES ABRAHAMSON	648583
E/2021-47435	24/8/21	BELLA VALOUJE	SERVICIOS DE SALÓN DE BELLEZA Y VENTA DE PRODUCTOS PARA EL CABELLO, CORPORALES, MAQUILLAJES Y ACCESORIOS.	JEFF LOUIS, VALENTINA LOUIDON	648536
E/2021-48434	27/8/21	BELLAS QUEEN BY YISSEL	SERVICIOS DE SALON DE BELLEZA, TALES COMO ; ARREGLO DE UÑAS, MANICURE, PEDICURA, MAQUILLAJE PROFESIONAL, POSTURA DE PESTAÑAS.	YISSEL MARGARITA DE LA CRUZ CASTAÑO	649358
E/2021-47821	25/8/21	BELLMAR SERVICE CL	VENTA DE ALIMENTOS Y BEBIDAS EN GENERAL, SERVICIOS DE CATERING.	ELVYN LUIS CABA LIRIANO	648869
E/2021-40572	16/7/21	BELO HORIZONTE COMPANY	REPRESENTACIÓN, MANDATOS, AGENCIAS, GESTIONES DE NEGOCIOS, ADMINISTRACIÓN DE BIENES, TODO LO QUE TENGA QUE VER DIRECTAMENTE CON EL ÁREA DE INVERSIONES INMOBILIARIAS	JUAN DE JESUS VARGAS MARTINEZ	649100
E/2021-47363	25/8/21	BELOVED VAPESHOP	COMERCIALIZACIÓN, DISTRIBUCIÓN, VENTA E IMPORTACIÓN, DE PRODUCTOS DE TABACO Y CIGARRILLOS.	BERNARDA MABEL RODRIGUEZ GIL	648839
E/2021-48823	31/8/21	BELTRÉ & DE LOS SANTOS ALMACÉN DE PROVISIONES.	VENTA DE PRODUCTOS COMESTIBLES, AL POR MAYOR Y AL DETALLE.	MIGUEL ENRIQUE BELTRE MELO	649786
E/2021-49481	2/9/21	BELYSA PHARMA	FARMACIA, VENTA DE MEDICAMENTOS.	BELIOTHO DEMAS, SYNTHIA DEMAS	650093
E/2021-49486	2/9/21	BERCHA SOLUTIONS	SERVICIOS INMOBILIARIOS REALIZADOS A CAMBIO DE UNA RETRIBUCIÓN O POR CONTRATA, INCLUYENDO COMPRA, VENTA, ALQUILER, REMATE, TASACIÓN, ADM DE COMPRA, VENTA Y ALQUILER DE INMUEBLES.	COMPANYRAPIDO,S.R.L	650102
E/2021-48233	27/8/21	BEROE	RESTAURANTE, DEDICADO AL SERVICIO Y VENTA DE COMIDA Y BEBIDA.	ZHVIVKO MITKOV SINILKOV	649211
E/2021-48378	31/8/21	BEST-WAY RENT A CAR & ASOCIADOS	ALQUILER DE VEHICULOS.	LISANDRO PEDRO GUZMAN MUNOZ, RAMON EMILIO DE LA CRUZ ROSARIO, WILLIAMS MOREL BENOIT	649780
E/2021-49964	3/9/21	BETH PHARMA	DISTRIBUIDORA DE MEDICAMENTOS, PRODUCTOS FARMACÉUTICOS, COSMÉTICOS, SUPLEMENTOS NUTRICIONALES, INSTRUMENTOS, EQUIPOS Y MATERIAL GASTABLE MEDICO.	LUIS AQUILINO MARTINEZ DIAZ	650509
E/2021-49243	1/9/21	BETTYMAR	SERVICIOS DE BIENES RAICES Y DISEÑO DE INTERIORES.	BETHANIA GERTRUDIS MARIA RODRIGUEZ COLON	649936
E/2021-47282	25/8/21	BICI PREMIUM YS	VENTAS, IMPORTACION, DISTRIBUCION, PROMOCION, DE BICICLETAS, BICICLETAS ELECTRICAS, PATINETAS, PIEZAS Y ACCESORIOS DE LAS MISMAS	ROGER ANTONIO SENA DE LA PAZ, YUSMAIRA ALTAGRACIA SOSA SANCHEZ DE SENA	648939
E/2021-47850	25/8/21	BIELY INMOBILIARIA	COMPRA, VENTA, CONSTRUCCIÓN, ADMINISTRACION Y ALQUILERES DE BIENES INMUEBLES.	ANNY DOYAIMA MORETA DE PENN	648894
E/2021-47417	23/8/21	BIG ROADS ENTERTAINMENT	PRODUCCION DE CINE Y TELEVISION, DESARROLLO DE GUION, GENERACION Y CONTENIDO AUDIOVISUAL, PRESENTACIÓN DE OBRAS TEATRALES Y MUSICALES.	ARAMIS GABINO RAMOS VALDEZ	648529
E/2021-48436	1/9/21	BIGEX GROUP	SERVICIOS Y ASESORIA INMOBILIARIA, CONSTRUCCIÓN DE OBRAS CIVILES EN GENERAL, ADMINISTRACIÓN, COMPRA Y VENTA INMOBILIARIA	CARLOS DAVID SOSA CRUZ, YOWALDY NOEL SALAS DE LA CRUZ	649925
E/2021-46904	2/9/21	BIGHOUSE INVERSIONES	SERVICIOS DE CONSTRUCCIÓN DE TODO TIPO DE INMUEBLE, VENTA, ALQUILER, ADMINISTRACIÓN Y MANTENIMIENTO DE PROPIEDADES INMOBILIARIAS.	ADRIANO ALBERTO HERRERA RODRIGUEZ	650276
E/2021-49207	1/9/21	BINAR HOLDING	SERVICIOS DE BIENES RAICES Y SOCIEDAD DE INVERSIÓN.	NEOLIS PARTNERS, S.R.L.	649914
E/2021-49203	1/9/21	BINAR INVERSIONES	SEVICIOS DE BIENES RAICES Y SOCIEDAD DE INVERSIÓN	NEOLIS PARTNERS, S.R.L.	649913
E/2021-49054	2/9/21	BINGO SOON	SERVICIOS DE JUGADAS DE BINGO.	RAMÓN ALEJANDRO MONEGRO CRUCETA	650240
E/2021-46844	30/8/21	BIOAGRICOLA	SERVICIOS DE ASESORIA AGRICOLA, DISEÑO DE PROYECTOS AGRICOLAS Y VENTAS DE FINCAS AGRICOLAS.	DANNY MANUEL SANTOS CRUZ	649592
E/2021-47549	24/8/21	BIOARP	CENTRO DE ENTRENAMIENTO Y TERAPIAS FISICAS, DESARROLLO CORPORAL, ESTÉTICA Y WELLNESS.	GIAN CARLOS VALDEZ JORGE	648642
E/2021-46006	13/8/21	BIOFINCA	PRODUCCIÓN, VENTA Y COMERCIALIZACIÓN DE PRODUCTOS ORGANICOS TALES COMO LOS BANANOS, PLÁTANOS, FRUTOS MENORES COMO: SANDÍA, MAÍZ.	PEDRO GERARDO PICHARDO PENA	648750
E/2021-49796	3/9/21	BISCOTTO	SERVICIO DE BIZCOCHOS, PASTELERIA, REPOSTERIA, DULCES, POSTRES BANQUETES Y CATERING.	FEDERICO JOSE CABRERA ROSSI	650353
E/2021-47536	24/8/21	BIZZ	SERVICIOS TECNOLOGICOS EN GENERAL	JEAN CARLOS TORIBIO, VLADIMIR FERNANDEZ VARGAS	648631
E/2021-47734	25/8/21	BLACK PLACE LOCAL MARKET	VENTA/ EXPENDIO DE PRODUCTOS ALIMENTICIOS, COMIDA, BEBIDAS, BEBIDAS ALCOHOLICAS, ENSERES DEL HOGAR Y ARTICULOS BASICOS Y DE PRIMERA NECESIDAD.	VIRGINIA MERCEDES BURGOS	648943
E/2021-47836	25/8/21	BLACK-JACK MEDIA	RENTA DE ESPACIOS Y PRODUCCIÓN DE CONTENIDO AUDIOVISUAL, MARKETING DIGITAL, PUBLICIDAD, RELACIONES PÚBLICAS.	LISSETTE JIMENEZ CALDERON	648881
E/2021-47430	26/8/21	BLACKMAMBA FILMS	SERVICIOS DE PRODUCCIÓN AUDIOVISUAL Y CINEMATOGRAFICOS.	BLACKMAMBA FILMS	649190
E/2021-47589	26/8/21	BLADIMIR PERFORMANCE LNB	SERVICIOS DE PRODUCCIÓN DE EVENTOS TEATRALES O MUSICALES, ORGANIZACION DE EVENTOS, ENTRENAMIENTOS PARA ARTISTAS O INTERPRETES.	ALBERTO ANDRES BIAGGI DIMITRI	649209
E/2021-47641	24/8/21	BLINDA TU IDEA	SERVICIOS EDUCATIVOS, CURSOS, TALLERES, DIPLOMADOS, CONFERENCIAS, CHARLAS, ENTRENAMIENTOS, CAPACITACIONES SOBRE TEMAS LEGALES.	NATHALY RAMÍREZ DÍAZ	648716
E/2021-48153	26/8/21	BUSUN	SERVICIOS DE TRANSPORTE TURISTICO	JUAN JAVIER CRUZ PALMERS	649208
E/2021-48262	31/8/21	BOHECHIO CARGO EXPRESS	SERVICIOS DE ENVÍO Y RECEPCIÓN DE VALORES, GESTIÓN E INTERMEDIACIÓN ADUANERA.	JUAN PABLO CORDERO PICHARDO	649828
E/2021-49269	1/9/21	BOLEHUMO CAR WASH Y RENT CAR	SERVICIOS DE RENTA Y LAVADO DE VEHICULOS.	ALEXIS RINCON, DIOSMARY MARIA ZAPATA DE LA NUEZ	649957
E/2021-49146	31/8/21	BOPUS	EMPRESA CONTRATISTA DE SERVICIOS MÚLTIPLES DE AUTOS Y ALIMENTOS : COMO VENTA DE PIEZAS DE VEHICULOS, AUTOADORNOS, REPUESTOS, MECANICA EN GENERAL.	MANUEL RAHINER PENA GARCIA	649871
E/2021-49959	3/9/21	BOSON BIOTECH	COMERCIALIZACIÓN DE PRODUCTOS E INSUMOS FARMACÉUTICOS PARA LABORATORIOS CLÍNICOS, FARMACIAS, CENTROS DE SALUD.	NOZIROH, S.R.L.	650497



[210] EXP.	[220] SOL. FECHA	[510] ACTIVIDAD	[730] SOLICITANTE	[111] REGISTRO
E/2021-47370	27/8/21	BPD LOGISTIC GROUP	VENTA AL POR MAYOR PROVISIONES ALIMENTICIAS, UTENSILIOS DESECHABLES PARA LA COCINA Y EL BAÑO, PIEZAS DE VEHICULOS, ARTICULOS PARA EL HOGAR.	JOEL ALFREDO MIESES VASQUEZ 649382
E/2021-48126	26/8/21	BRACO WEALTH MANAGEMENT	SERVICIOS Y PRODUCTOS DE ASESORIA FINANCIERA, INVERSIONES, BIENES RAICES, GESTIÓN DE CAPITAL. EDUCACIÓN FINANCIERA. CONSULTORES DE RIESGO.	HERALDO ELIAS SUERO DIAZ 649134
E/2021-42343	26/8/21	BRADACA INVESTMENTS GROUP	GESTIÓN INMOBILIARIA, INVERSIONES EN BIENES RAICES, CONSTRUCTORA	BRAYAN MANUEL SOSA ROJAS 649084
E/2021-45689	27/8/21	BRAIN TECH POP	VENTAS Y REPARACIÓN DE CELULARES.	ISAAC ALMONTE DE OLEO 649423
E/2021-47716	25/8/21	BRAVO MP LICORS RD	VENTAS DE BEBIDAS ALCOHOLICAS AL POR MAYOR Y AL DETALLE.	MARISOL PASCUAL MALDONADO 648846
E/2021-26098	23/8/21	BREZYOS	SERVICIOS DE DISEÑO, ELABORACIÓN, COMPRA Y VENTA DE GLOBOS PARA FIESTAS Y CUMPLEAÑOS. DECORACIONES CON GLOBOS Y DEMÁS ACCESORIOS DE TODO TIPO DE EVENTOS.	PETER PAZ CASTILLO FUENTES 648504
E/2021-49705	2/9/21	BRIGHT NETWORK	GESTIÓN, ADMINISTRACIÓN, DISEÑO, AUDITORIA, Y ASESORIA DE PRODUCTOS DE SALUD. PLANES BÁSICOS ODONTOLÓGICOS Y PROVEEDORES DE SERVICIOS Y PRODUCTOS DE SALUD BUCAL.	ALEXANDRA ZAPATA AQUINO 650311
E/2021-47392	23/8/21	BRILLA MARKETING	-ADMINISTRACION DE REDES SOCIALES PARA LAS PYME.-DISEÑO DE MARCA.-CREACION DE IDENTIDAD CORPORATIVA. -CREACION DE CAMPAÑAS PUBLICITARIAS PARA LAS PYME.	ANDRES JOSE VILLABRILLE GALARZA 648507
E/2021-48697	2/9/21	BROKERS & EVENTS ASSISTANCES FREDLIC	COMPRA, VENTA, ALQUILER, ADMINISTRACIÓN Y SERVICIOS INMOBILIARIOS, ORGANIZACIÓN DE EVENTOS.	FREDDY EMILIO GARCIA RUIZ 650090
E/2021-47966	25/8/21	BUCAZIP TOUR	EMPRESA DEDICADA A VENDER Y DAR SERVICIOS DE EXCURSIONES DE BUGGY, CABALLO, FUN TRIP Y CATAMARANES.	RANDOLPHI DE LA ROSA SOLER 648966
E/2021-37116	30/8/21	BUNC SOLUTIONS	ADMINISTRACIÓN DE CONDOMINIO VENTA DE BIENES RAICES SOLARES APARTAMENTOS VILLA Y SERVICIOS DE MANTENIMIENTO DE LIMPIEZA A LOS CONDOMINIOS.	LUCIO BUNC 649451
E/2021-46362	2/9/21	BUSS EXPRESS RFR	SERVICIO DE TRANSPORTE TURÍSTICO Y EMPRESARIAL, SERVICIO DE TRANSPORTE URBANO E INTERURBANO, VENTA DE EXCURSIONES TURÍSTICAS, SERVICIO DE CARGA Y PAQUETERIA.	RAFAEL ANTONIO FERNANDEZ RODRIGUEZ 650167
E/2021-22368	25/8/21	BY DENTAL GARFEX	SERVICIOS DE ODONTOLOGIA EN GENERAL.	JULIO ARIEL GARCIA FELIX 648822
E/2021-48069	26/8/21	BYAKKO GROUP CORP.	IMPORTACIÓN, EXPORTACIÓN, COMPRA Y VENTA DE: VEHICULOS, EQUIPOS TECNOLÓGICOS, ELECTRÓNICOS, ELÉCTRICOS, ELECTRODOMÉSTICOS.	ROBERT ANTHONY HERRERA VERAS 649051
E/2021-47220	24/8/21	BYGRACE A&R	VENTA DE ROPA, ACCESORIOS Y CALZADOS.	ANA MARIA PEREZ LORENZO, RAFAEL ERNESTO MATOS POTENTINI LUIS JOAQUIN CRESPO MORROBEL 648598
E/2021-47079	24/8/21	C & M INMOBILIARIA	SERVICIOS INMOBILIARIOS REALIZADOS A CAMBIO DE UNA RETRIBUCIÓN O POR CONTRATA, INCLUYENDO COMPRA, VENTA, ALQUILER, REMATE, TASACIÓN, ADMINISTRACIÓN,	648620
E/2021-47955	25/8/21	C PEREZ ESTHETICS CENTER	SALON DE BELLEZA, CUIDADO DEL CABELLO, ESTETICA, TRATAMIENTOS CORPORALES, VENTA Y DISTRIBUCION DE PRODUCTOS Y LINEA DE BELLEZA, CUIDADO DE LA PIEL.	CELY PEREZ BRITO 648981
E/2021-47909	26/8/21	C&E NORTH STAR REALTY	COMPRA, VENTA, CONSTRUCCIÓN, ALQUILER Y ADMINISTRACIÓN DE INMUEBLES.	HECTOR RAMON COLON FERMIN, TEOFILO HOMERO ESTRELLA BRITO MARTIN HACHE ACTA 649184
E/2021-25129	2/9/21	CABALLERIA DE TROTE KH	ASOCIACION SIN FINES DE LUCRO QUE REUNE A MIEMBROS DE UN GRUPO DE PROPIETARIOS DE CABALLOS PARA DESARROLLAR DISTINTAS DISCIPLINAS ECUESTRES Y APROVECHAMIENTO DE LAS RAZAS EQUINAS.	650304
E/2021-48239	1/9/21	CABANAS LAS AMÉRICAS	SERVICIOS DE ALOJAMIENTO POR HORA, MOTELES Y CABANAS.	INVERSIONES PAGON, SRL 649960
E/2021-47811	26/8/21	CAFE LOMA VERDE	PRODUCCION, DISTRIBUCION, EXPORTACION, IMPORTACION A NIVEL DE PRODUCTOS AGRICOLAS, PRINCIPALMENTE DE CAFE Y CACAJO.	ANGEL SALVADOR VILLANUEVA 649002
E/2021-47756	25/8/21	CAFECITO GUIA DE MARKETING Y VENTAS RAFAEL BISONO	EMITIR NOTICIAS DE LAS AREAS DE MERCADEO Y VENTAS POR MEDIOS DIGITALES, TV RADIO, PRENSA.	NESTOR RAFAEL BISONO ENCARNACION 648808
E/2021-49145	31/8/21	CAFETERIA COMEDOR SABANAPRIMOR	VENTA DE COMIDA EMPRESARIAL Y EN COMEDOR.	MIGUEL ANGEL CABRAL MORILLO 649869
E/2021-48987	31/8/21	CAJUQUI CLUB ACCION JUVENIL QUISQUEYANO	ENTIDAD SIN FINES DE LUCRO PARA LA PROMOCION DEL DEPORTE, EDUCACION, CULTURA, RECREACION Y ASISTENCIA SOCIAL.	MANUEL ANTONIO PEREZ PEREZ 649726
E/2021-46891	31/8/21	CAM FOTO STUDIO	SERVICIOS AUDIOVISUALES; PRODUCCIÓN, GRABACIÓN Y EDICIÓN AUDIOVISUALES, VIDEOS ARTÍSTICOS, MUSICALES Y COMERCIALES, FOTOGRAFÍAS EMPRESARIALES, BODAS.	AMANCIO MIGUEL OLIVARES JIMÉNEZ 649691
E/2021-49553	2/9/21	CAMINO DEL PRADO	INVERTIR, DESARROLLAR, PROMOVER EMPRESAS FINANCIERAS, COMERCIALES, INDUSTRIALES, TURÍSTICAS, AGROPECUARIAS O DE BIENES RAICES	PASEO DEL PRADO, S.A. 650152
E/2021-48257	2/9/21	CAMPO DE SONADORES	ALQUILER DE ESPACIOS PARA EVENTOS, BODAS, BAUTIZOS, CUMPLEAÑOS, SERVICIOS DE ALOJAMIENTO.	ELVIA ANTONIA HERNANDEZ 650222
E/2021-49989	3/9/21	CAMPO FOREST	SERVICIOS DE COMPRA, VENTA, IMPORTACION, EXPORTACION DE AGUAS MINERALES, BEBIDAS Y ZUMOS DE FRUTAS	CAMPO FOREST SRL 650524
E/2021-48802	30/8/21	CANA KIDS SCHOOL	DAR SERVICIO DE EDUCACIÓN INFANTIL TEMPRANA, EDUCACIÓN INICIAL, EDUCACIÓN BÁSICA, EDUCACIÓN BILINGÜE, ACTIVIDADES EXTRACURRICULARES.	ESTER AMINA ISA VELEZ, MARIEL GONZÁLEZ COLÓN, MARCELLE JOSEFINA VILLAVARDE SANZ 649635
E/2021-48269	27/8/21	CANELLA BAKERY BY LIA	VENTA DE PRODUCTOS ALIMENTICIOS ELABORADOS.	PAULA LIA DIAZ BURGOS 650345
E/2021-47960	25/8/21	CANTON INVESTMENT	PLANIFICACION, DISEÑO, CONSTRUCCIÓN, FINANCIAMIENTO, COMPRA, VENTA, ALQUILER, ADMINISTRACIÓN Y DESARROLLO DE PROYECTOS DE INFRAESTRUCTURA PÚBLICA Y PRIVADA.	RODERICH WILGBERTO MORA GARABITO 648963
E/2021-48392	27/8/21	CAPRET CORPORATIONS	LA SOCIEDAD TENDRA POR OBJETO LA COMPRA, VENTA Y ALQUILER DE BIENES INMUEBLES, ADEMAS DE OPERACIONES COMERCIALES, BANCARIAS Y MOBILIARIAS.	CACERES TORRES, S.R.L. 649325
E/2021-48352	27/8/21	CAR WASH R&C AUTO SERVICIO	SERVICIO DE TODO TIPO DE LAVADO DE VEHICULOS LIVIANO Y PESADO, LIMPIEZA, TAPICERIA EN GENERAL Y CAFETERIA.	SUCRE ANTONIO ROJAS FLORES 649330
E/2021-47962	31/8/21	CARCLICK	SERVICIOS DE RENTA DE VEHICULOS, VENTA DE VEHICULOS, REPARACIÓN Y MANTENIMIENTO DE VEHÍCULOS	PEDRO EUGENIO SANCHEZ ARIAS 649835
E/2021-48182	26/8/21	CARDANO BUSINESS GROUP	SERVICIOS DE RADIODIFUSION.	HANCEL WENDY DIAZ SANCHEZ 649170
E/2021-46386	27/8/21	CAREVA	FABRICACIÓN, COMERCIALIZACIÓN, DISTRIBUCIÓN, EXPORTACIÓN E IMPORTACIÓN DE TABACOS, Y PRODUCTOS ASOCIADOS AL TABACO.	EVA MARIEL SOLANO REYES 649297
E/2021-47851	25/8/21	CARGO EXPRESS MOREL RAMOS CEXMOR	DEDICADA A BRINDAR SERVICIOS DE TRANSPORTE DE DOCUMENTOS Y MERCANCIAS.	PEDRO MANUEL MOREL HIDALGO 648904
E/2021-47030	25/8/21	CARIBBEAN MEDICAL SUPPLY, CAMESUP	VENTA Y DISTRIBUCIÓN DE MEDICAMENTOS.	INGRID DEL CARMEN ORTEGA CORONADO 648934
E/2021-48619	30/8/21	CARIBBEAN NAUTICA CLUB HSM	VENTA DE EQUIPOS Y MERCANCIA ACUATICA (BOTES, PIEZAS PARA BOTES, INFLABLES, PRODUCTOS PARA EQUIPOS NAUTICOS.)	MARIA GABRIELA RODRIGUEZ SEGOVIA 649614
E/2021-47701	30/8/21	CARIBIO EXPORT	EXPORTACIÓN DE PRODUCTOS ORGÁNICOS: VEGETALES, FRUTOS.	SANTIAGO GUERRERO DE LOS SANTOS 649552
E/2021-48564	30/8/21	CAROLINA SALADIN	REALIZACIÓN Y PRESTACIÓN DE SERVICIOS DE ASESORIA DE IMAGEN	BLANCA CAROLINA SALADIN PEÑA DE MOLINA 649443
E/2021-47517	24/8/21	CARTISA	VENTA Y COMERCIALIZACION DE PRODUCTOS DE PAPELERIA Y PRODUCTOS DERIVADOS DEL PAPEL, ASÍ COMO EDITAR LIBROS, REVISTAS, IMPRIMIR LAS CAJAS.	EDITORIAL CARTISA, S.R.L. 648625
E/2021-49624	2/9/21	CARTONES DEL ATLANTICO CARLANTIC	PRODUCCION, IMPORTACION, EXPORTACION, FABRICACION, COMPRA, DISTRIBUCION Y VENTAS, A NIVEL NACIONAL E INTERNACIONAL DE MATERIAS PRIMAS.	MIGUEL ENRIQUE DURAN GUZMAN 650220
E/2021-49858	3/9/21	CASA DE LUZ MINISTERIO ANTORCHA	ENTIDAD SIN FINES DE LUCRO. IGLESIA CRISTIANA	DORKA NOEMI GARCIA DIAZ DE MOREL 650403
E/2021-47708	25/8/21	CASA DUARTE DOMINICANA CDD	COMPRA, VENTA, DISTRIBUCION, EMBOTELLAR, EXPORTACION DE RON, ASI COMO ELABORACION, EXPORTACION DE CIGARROS, IMPORTACION DE MATERIA PRIMA PARA TABACO.	CASA DUARTE SRL. 648778
E/2021-47376	27/8/21	CASITA TOP NOTCH	MERCADEO INMOBILIARIO, REVISIÓN DE CONTRATOS, NEGOCIACIÓN CON POTENCIALES COMPRADORES Y VENDEDORES DE INMOBILIARIOS.	ELVIS ESPINAL ACEVEDO 649385
E/2021-47881	25/8/21	CASPAU AUTO GESTIONES ADUANALES	IMPORTACIÓN, COMPRA, VENTA DE VEHICULOS NUEVOS Y USADOS, MICROBUS OMNIBUS, TRAILER, ASÍ COMO GESTIONES ADUANALES.	FELIX CASTILLO CABRAL 648920
E/2021-48305	1/9/21	CASTILLO RAMIREZ GESTIONES DE COBROS CR & ASOCIADOS	SERVICIOS DE ADMINISTRACIÓN Y GESTIÓN DE COBROS, ASESORIA, ADMINISTRACIÓN Y GESTIÓN DE PROPIEDADES DE INMUEBLES PARA ALQUILER Y VENTAS DIRECTAMENTE Y POR COMISIÓN.	EDDY FRANCISCO RAMIREZ VALDEZ 649927
E/2021-48381	27/8/21	CATALINITA WOW	COMERCIALIZACIÓN, TRASLADOS Y OPERACIONES DE EXCURSIONES TURÍSTICAS DE VIAJES DE CORTA O LARGA DURACIÓN, VISITAS A PARQUES ECOLÓGICOS Y RESERVAS NATURALES EN BOTE CON OFERTAS GASTRONÓMICAS.	SINERLEX DOMINICANA, ABOGADOS Y CONSULTORES, S.R.L. 650241
E/2021-48767	30/8/21	CAYENA BEAUTY CENTER	SERVICIOS DE CENTRO DE BELLEZA ESPECIALIZADO EN TODO LO RELACIONADO EN LA BELLEZA DEL HOMBRE Y LA MUJER	JUAN MANUEL UREÑA SEVERINO 649823
E/2021-49503	2/9/21	CAZOS CONSULTORES JURIDICOS	ASESORES EN RESPONSABILIDAD CIVIL MÉDICA, PENAL, LEGAL, LABORAL, INMOBILIARIA, TRANSITO Y MIGRATORIO.	CAZOS, S.R.L. 650308
E/2021-49306	1/9/21	CCBLAKCWOLF	SERVICIOS DE PUBLICIDAD, DISEÑO GRÁFICO Y ARTICULOS PERSONALIZADOS.	CARLOS MANUEL LAMI CABRERA 649992
E/2021-46248	24/8/21	CEA ROSEHILL RESIDENCE	SERVICIOS DE CONSTRUCCIÓN Y VENTA DE EDIFICACIONES.	CESAR ANTHONY COLLADO, RAYSA ARELIS COLLADO MELISSA MERCEDES CEBALLO CAPELLAN 648654 649379
E/2021-48458	27/8/21	CEDECE CENTRO DENTAL CEBALLO	SERVICIO DE ATENCIONES DENTALES, CONSULTORIO, LABORATORIO DENTAL, VENTAS DE EQUIPO, ACCESORIO AFINES, REHABILITACION BUCAL, TRABAJO DE PROTESIS.	649379
E/2020-23415	25/8/21	CELESTE OLIVO	VENTA DE PRODUCTOS ORGÁNICOS PREPARADOS Y EMBAZADOS COMO: AJO, CHOCOLATE, MIEL, ORÉGANO Y ACEITE DE OLIVA.	BRAYAN HERNANDEZ PICHARDO 648878
E/2021-46009	2/9/21	CELL1JH DISTRIBUIDORA	SERVICIOS DE REPARACION, VENTA, DESBLOQUEO DE TELEFONOS Y APARATOS ELECTRONICOS, VENTA DE ACCESORIOS, EQUIPOS ELECTRONICOS, TELEFONOS CELULARES.	TERESA TACTUK GUERRERO 650252
E/2021-48723	31/8/21	CENTRO AUTOMOTRIZ EL TUERCASO	TALLER DE SERVICIOS DE MANTENIMIENTOS Y REPARACION DE VEHICULOS.	SAMUEL RAYNIEL CORPORAN DONE 649802
E/2021-48566	30/8/21	CENTRO COMUNITARIO POR GRACIA RD	SIN FINES DE LUCRO. REALIZAR ACTIVIDADES INTEGRALES EN BENEFICIO DE LA COMUNIDAD Y ASÍ AYUDAR A DISMINUIR LA POBREZA ESPIRITUAL, FÍSICA Y MENTAL.	ODALIS NINA DE BINET 649478
E/2021-47779	25/8/21	CENTRO CRISTIANO PROFÉTICO HUMILLADOS EN SU PRESENCIA	SERVICIOS RELIGIOSOS Y AYUDAS HUMANITARIAS. ENTIDAD SIN FINES DE LUCRO.	ANGELA IVANESA ROSADO TAVAREZ, MÁXIMO EDUARDO INOA HERNÁNDEZ 648817
E/2021-47584	24/8/21	CENTRO DE ADORACION ENTRANDO AL ARCA CEA	SIN FINES DE LUCRO, FUNDACIÓN, IGLESIA LA FUNDACIÓN SE VA A DEDICAR SERVICIO COMUNITARIOS	LESVIA DEL CARMEN TERRERO MATOS, ESTEFANIA ESTHER COLLADO FELIZ DE OTERO 648678
E/2021-47096	26/8/21	CENTRO DE APRENDIZAJE Y PSICOLOGIA HAPPY KIDS YKM	CENTRO DE ESTIMULACIÓN DE APRENDIZAJE, PSICOLOGIA	YORNELYN KATIUSKA MOGOLLON VARGAS 649093
E/2021-49135	31/8/21	CENTRO DE ATENCION INTEGRAL PARA EL ADULTO MAYOR -CONAPE- JUAN BOSCH.	SIN FINES DE LUCRO. OFRECER ATENCIÓN INTEGRAL A LOS ADULTOS MAYORES ACTIVOS. DESARROLLAR LOS PROGRAMAS Y PROYECTOS DEL CONSEJO NACIONAL DE LA PERSONA ENVEJECIENTE (CONAPE).	CONSEJO NACIONAL DE LA PERSONA ENVEJECIENTE 649859
E/2021-46888	26/8/21	CENTRO DE ATENCIÓN PSICOLÓGICA PARA LA SALUD MENTAL Y FAMILIAR CAPSMYF	SERVICIOS DE CONSULTAS PSICOLÓGICAS, EVALUACION PSICOLÓGICAS, TERAPIA FAMILIAR TERAPIA DE PAREJA Y SEXUAL, TERAPIA CONDUCTUAL, TERAPIA DE APRENDIZAJE.	OLGA SANTANA DEL ROSARIO 649183
E/2021-48057	26/8/21	CENTRO DE BELLEZA MIRELYS DIAZ	SERVICIOS DE SALON DE BELLEZA, VENTAS DE PRODUCTOS DE BELLEZA, MANICURE, PEDICURE, DEPILACION Y MAQUILLAJE.	MIRELYS DIAZ 649052
E/2021-47717	25/8/21	CENTRO DE BELLEZA ONY	SERVICIOS DE SALON DE BELLEZA, BARBERIA, TRATAMIENTOS COSMÉTICOS FACIALES Y CORPORAL, MAQUILLAJE FACIAL Y CORPORAL.	ONDINA ALTAGRACIA MUÑOZ 650218
E/2021-47524	24/8/21	CENTRO DE CAPACITACION Y CUIDADO INFANTIL DANIEL DÍAZ	SERVICIOS DE CUIDADOS INFANTILES, REFORZAMIENTOS DE ASIGNATURAS MEDIANTE SALAS DE TAREAS, CAPACITACIONES Y TALLERES PARA NIÑOS, ADOLESCENTES Y ADULTOS.	VICTOR JOSÉ DANIEL 648674
E/2021-49369	2/9/21	CENTRO DE DESARROLLO Y BIENESTAR COMUNITARIO CENDYBIC	PROMOCIONAR EL DESARROLLO COMUNITARIO DE LOS SECTORES, POR MEDIO DE LA PROMOCION DEL BIENESTAR HUMANO, A TRAVÉS DE ESTUDIOS Y MONITOREO DE PROGRAMAS DE EDUCACIÓN.	HERNAN MARTINEZ CASTILLO 650163
E/2021-47539	24/8/21	CENTRO DE DIVERSIONES Y NEGOCIOS 6 DE NOVIEMBRE	SERVICIOS DE MANTENIMIENTOS DE VEHICULOS, CAR WASH, GALLERA, SERVICIOS CATERING, ALQUILER DE SILLAS MESA, VENTA DE BEBIDAS.	FELIX ANTONIO MELENCIANO CORPORAN 648634

[210] EXP.	[220] SOL. FECHA	[561] NOMBRE COMERCIAL	[510] ACTIVIDAD	[730] SOLICITANTE	[111] REGISTRO
E/2021-47621	24/8/21	CENTRO DE ESTUDIOS DEMOCRATICOS Y DERECHOS HUMANOS CEDEDH	PROMOVER EL FORTALECIMIENTO DE LA DEMOCRACIA, DERECHOS HUMANOS Y LA INSTITUCIONALIDAD, A TRAVÉS DEL DESARROLLO DE PROGRAMAS DE FORMACIÓN. SIN FINES DE LUCRO.	SILVIA SOTO FERNÁNDEZ	648696
E/2021-47582	24/8/21	CENTRO DE PSICOLOGIA INTEGRAL AVANZADA PSIA	SERVICIOS DE PSICOLOGIA CLINICA EN GENERAL; TERAPIA FAMILIAR, NEUROPSICOLOGIA Y TRASTORNOS DEL NEURODESARROLLO.	TAHIMES ROSARIO SANTOS	648675
E/2021-49638	2/9/21	CENTRO DE PSICOLOGIA Y ESTIMULACION TEMPRANA CPET	SERVICIOS DE CONSULTAS PSICOLOGICAS EN GENERAL.	DESIREE GENAO TORIBIO DE ROSADO	650223
E/2021-47555	24/8/21	CENTRO DE REFRIGERACION MARREDIS	SERVICIO DE REPARACIÓN Y VENTA DE PIEZAS DE TODA CLASE DE ELECTRODOMESTICOS DE REFRIGERACION TALES COMO NEVERA, FREEZER.	LUIS ALBERTO MARRERO DISLA	648651
E/2021-48720	30/8/21	CENTRO DE SERVICIOS MORENO	SERVICIO DE MANTENIMIENTO EN SENTIDO GENERAL, TERMINACIÓN DE EDIFICIOS, FURMIGACION INSTALACIONES RESIDENCIALES, COMERCIALES E INDUSTRIALES.	HUGO LUIS	649548
E/2021-47911	25/8/21	CENTRO DE TAPICERIA ISANET	COMPRA, VENTA, IMPORTACION, EXPORTACION, FABRICACION DE TODOS TIPOS DE MUEBLES EN GENERAL Y SU COMERCIALIZACION.	PATRIA DILENIA NUÑEZ DE LOS SANTOS	648933
E/2021-47514	24/8/21	CENTRO DR. MARINE NU-MED	OFRECER SERVICIOS DE CONSULTA DE NUTRICIÓN Y PRUEBAS DE FUNCIÓN CORPORAL, MEDICINA DEL EJERCICIO, MEDICINA GENERAL, CAPACITACIONES, CURSOS.	MILAGROS ALMONTE ENCARNACION, RICHARD DE JESUS MARINE ALVARADO	648636
E/2021-49144	31/8/21	CENTRO EDUCATIVO ALTAMICA	IMPARTIR DOCENCIA A NIVEL INICIAL, PRIMARIA Y SECUNDARIA.	FELIX EDUARDO NUÑEZ DIAZ	649872
E/2021-49254	1/9/21	CENTRO EDUCATIVO MARIA ARIAS	IMPARTIR CLASE A NIVEL INICIAL, PRIMARIA Y SECUNDARIA.	RAMONA MONTAÑO CONSTANZA, YNOCENCIO MORENO GONZALEZ	649974
E/2021-49110	31/8/21	CENTRO EDUCATIVO TECNICO EDEN DE LOS NIÑOS	EDUCACION INICIAL, BÁSICA Y MATERNA	YIDALIA MARIA MARTINEZ PEREZ	649845
E/2021-48014	30/8/21	CENTRO FERRETERO WEPEME	CENTRO FERRETERO A DONDE SE VENDEN ARTICULOS NUEVOS Y USADOS COMO SON, BARILLAS, HIERROS, CEMENTOS, PUERTAS, INODOROS, TUBOS.	WELINGTON PEREZ MEDINA	649634
E/2021-49980	3/9/21	CENTRO INFANTIL SERMON DEL MONTE	ENTIDAD SIN FINES DE LUCRO, CON EL OBJETIVO DE AYUDAR, ENSEÑAR LA PALABRA DE DIOS, DISCIPLINAR Y ALFABETIZAR NIÑOS, ALBERGUE PARA NIÑOS HUERFANOS Y NECESITADOS.	MARIA TERESA BATISTA MARTINEZ	650515
E/2021-49822	3/9/21	CENTRO INTEGRAL DE SERVICIOS MEDICOS, REHABILITACIÓN Y FISIATRÍA CINSERF	TERAPIA FISICA, REHABILITACIÓN Y SERVICIOS RELACIONADOS A LA SALUD HUMANA.	LUIS GABRIEL RIVAS JIMENEZ	650386
E/2021-49134	31/8/21	CENTRO INTEGRAL PARA ADULTOS MAYORES -CONAPE- BOCA DE CACHON.	SIN FINES DE LUCRO. OFRECER ATENCIÓN INTEGRAL A LOS ADULTOS MAYORES ACTIVOS. DESARROLLAR LOS PROGRAMAS Y PROYECTOS DEL CONSEJO NACIONAL DE LA PERSONA ENVEJECIENTE (CONAPE).	CONSEJO NACIONAL DE LA PERSONA ENVEJECIENTE	649855
E/2021-47956	25/8/21	CENTRO JURIDICO DIAZ PALMER	ADMINISTRACIÓN DE BIENES INMUEBLES, SERVICIOS JURÍDICOS EN GENERAL	YUDELSA DIAZ PALMER	648957
E/2021-49840	3/9/21	CENTRO JURIDICO J. BISONO & ASOCIADOS	SERVICIOS JURIDICOS EN GENERAL.	JOEL JOAQUIN BISONO BISONO	650407
E/2021-49091	31/8/21	CENTRO MEDICO GRESALUD	SERVICIOS DE MEDICINA EN GENERAL, GINACOLOGIA Y OSBTETRICIA, LABORATORIOS, RAYOS X, SONOGRAFÍAS, Y TODO TIPOS DE ESTUDIOS ESPECIALIZADOS.	MAIRELY JOHELY MONTOYA GALVIS	649814
E/2021-47973	3/9/21	CENTRO MEDICO FAMILIAR TEJADA DURAN	CENTRO DE TRATAMIENTO MEDICO DE SALUD INTEGRAL PARA SANIDAD Y CURACION TOTAL.	LUIS AQUILINO MARTINEZ DIAZ	650511
E/2021-48045	26/8/21	CENTRO MUNDIAL CASA DE FE Y VIDA CEMUCAFEVI	CENTRO CRISTIANO DE ADORACION A DIOS, PREDICACION DEL EVANGELIO DE JESUCRISTO, ENSEÑANZAS DE LA BIBLIA Y REALIZAR OBRAS SOCIALES. SIN FINES DE LUCRO.	JOSELITO GOMEZ PERDOMO	649035
E/2021-49038	31/8/21	CENTRO NATURAL DEIVIS ANGELES	VENTA DE PRODUCTOS NATURALES PARA LA ALIMENTACION	DEIVIS RAMON PICHARDO ANGELES	649751
E/2021-49795	3/9/21	CENTRO ODONTOLOGICO DRA. FAMILIA ORTEGA	OFRECER SERVICIOS ODONTOLOGICOS EN GENERAL.	ISLEYDY FAMILIA ORTEGA	650350
E/2021-49529	2/9/21	CENTRO PARA EL DESARROLLO SOCIAL CEPADES	CAPACITACION TECNICA DE RECURSOS HUMANOS, PROMOCION E INTERMEDIACION LABORAL Y EL MICROCRÉDITO.	ARIEL VASQUEZ GUZMAN	650137
E/2021-44680	24/8/21	CENTRO PSICOPEDAGÓGICO PARA LA INCLUSIÓN LAS CAOBAS	TENEMOS COMO OBJETIVO FOMENTAR EL CONOCIMIENTO, LA ACTIVIDAD Y AL APRENDIZAJE CON AQUELLOS NIÑOS DE NECESIDADES ESPECIALES.	SILA JIMENEZ ALTAGRACIA	648580
E/2021-49394	1/9/21	CENTRO RADIOLOGICO DE IMAGENES AVANZADAS CRIA	SERVICIOS DE DIAGNÓSTICOS EN IMÁGENES MEDICAS PARA EL AREA DE SALUD BUCAL.	DANEIRIS SANTANA REYES	650059
E/2021-47872	25/8/21	CENTRO REHABILITACION DE SALUD MENTAL Y DE DROGAS ADICCION ARCA DE NOE.	ENTIDAD SIN FINES DE LUCRO DEDICADA A AYUDAR A LAS PERSONAS CON PROBLEMAS DE DROGAS Y PROBLEMAS MENTALES DEBIDO A LA DROGA.	KATTY ALTAGRACIA SALVADOR FERNANDEZ	648915
E/2021-48686	30/8/21	CERO LIQUEO COMPANIA DE MANTENIMIENTO	SERVICIOS DE MANTENIMIENTO GENERAL DE PLOMERIA, ELECTRICIDAD, PINTURA, TERMINACION DISEÑO EN AREA DE LA CONSTRUCCION A NIVEL COMERCIAL INDUSTRIAL Y RESIDENCIAL.	RAFAELINA CONTRERAS URIBE	649542
E/2021-49149	31/8/21	CERVECERIA ALMA LIBRE	PRODUCCIÓN, DISTRIBUCIÓN Y COMERCIALIZACIÓN DE BEBIDAS ALCOHÓLICAS Y DE CONSUMO.	JAVIER ROBERTO BAQUERO BOGAERT	649873
E/2021-36933	1/9/21	CESAR COLLINS & ASOCIADOS	SERVICIOS DE ASISTENCIAS PARA RESERVAS VIRTUALES DE MOTO TAXIS, MOTOCOCHOS, TAXIS Y TRICICLOS.	CESAR ALEXANDER COLLINS TORRES	649955
E/2021-47688	24/8/21	CFB CENTRO FERRETERO BOULEVARD	COMERCIALIZACION, SUMINISTRO, DISTRIBUCION, REPRESENTACION, COMPRA, VENTA E IMPORTACION DE HERRAMIENTAS, MAQUINARIAS, IMPLEMENTOS Y ARTICULOS FERRETEROS, MADERA, AGREGADOS DE CONSTRUCCIONES DE TODO TIPO DE OBRAS CIVILES Y PRIVADAS, VIVIENDAS, EDIFICIOS COMERCIALES, CARRETERAS, CONSTRUCCIONES ESPECIALES.	RUBI ALTAGRACIA FERMIN MARRERO	648752
E/2021-49139	31/8/21	CG INTEGRAL PURPOSE	EMPRESA DE SERVICIOS, CONSULTORIA, OUTSOURCING PARA AUDITORÍAS INTERNAS Y EXTERNAS DE TECNOLOGÍA DE LA INFORMACIÓN GESTIÓN EMPRESARIAL, COACHING, ASESORÍA.	CINTHIA MARGARITA GONZÁLEZ HERNÁNDEZ	649864
E/2021-47444	24/8/21	CHALAS CREATIONS	CREACION Y DESARROLLO DE SOFTWARE Y DE CONTENIDO MULTIMEDIA	OMAR YEI GASTON CHALAS	648573
E/2021-47762	25/8/21	CHAMON CIGAR FACTORY	IMPORTADORA Y EXPORTADORA DE MATERIA PRIMA DE TABACO Y CIGARROS, FABRICA DE CAJAS DE MADERA, VENTAS DE CIGARROS NACIONAL E INTERNACIONAL.	BRYAN MANUEL CRUZ PICHARDO, GISSEL PEREZ DE CRUZ	648797
E/2021-46068	3/9/21	CHIAVE VERDE INMOBILIARIA	VENTA DE INMUEBLES.	PARMELIA SARILA MATOS BERRIDO DE CALVENTI	650418
E/2021-47892	1/9/21	CHIKIN COMUNICACIONES	VENTA E IMPORTACION DE EQUIPOS ELECTRONICOS, COMPUTADORAS, CELULARES Y ACCESORIOS.	YSMAEL ARIAS REYES	649896
E/2021-45483	2/9/21	CHILLING FOOD PARK.	VENTA Y DISTRIBUCIÓN Y LOGÍSTICA DE ALIMENTOS	JULIO CESAR TAVERAS CABRERA	650296
E/2021-47982	30/8/21	CHOCOLATE RENT A CAR	RENTA DE VEHICULOS A TODO PUBLICO.	SANTIAGO ISAAC SEELEY HOLGUIN	649465
E/2021-48249	27/8/21	CHOCOQUID	ELABORACIÓN Y VENTA DE CHOCOLATE ARTESANO.	SAGRARIO FRANCISCO DE LA CRUZ	649221
E/2021-48329	30/8/21	CIBAO VIA	VENTAS DE COMBUSTIBLE Y LUBRICANTES, COMO SON GASOLINA, GAS, GASOIL Y LUBRICANTES.	GABRIEL RODRIGUEZ SICKLES	649563
E/2021-48229	26/8/21	CIGAR TAKE	VENTA, DISTRIBUCION, PRODUCCION, IMPORTACION Y EXPORTACION DE EQUIPOS, MATERIAL PRIMA, PRODUCTOS Y ACCESORIOS DE TABACO Y CIGARROS.	CRISTOFE DEL JESUS MENDEZ MATEO	649201
E/2021-47157	23/8/21	CIGARSTOOLSRD	IMPORTACION DE ACCESORIOS PARA FUMADORES, CORTADORES, ENCENDEDORES, BAUL PARA CIGARROS, UNIDORES Y COMERCIALIZAR TABACO NACIONALES.	JOSÉ RAMON GUZMÁN JIMÉNEZ	648513
E/2021-45597	1/9/21	CIM MUEBLES PERSONALIZADOS	VENTA Y REPARACION DE MUEBLES PARA EL HOGAR.	FANNY KARINA GRULLON FERMIN, CARLOS ALBERTO MONTALVO MARTINEZ	649915
E/2021-47800	25/8/21	CINTHYA GOMEZ ARCHITECT	DISEÑO ARQUITECTÓNICO, ELABORACIÓN DE PLANOS, DISEÑO Y DECORACIÓN DE INTERIORES, DISEÑO DE MOBILIARIO, EJECUCIÓN Y SUPERVISIÓN DE OBRAS.	CINTHYA MARIA GOMEZ FERMIN	648841
E/2021-48745	2/9/21	CIVILQUALITY	SERVICIOS DE CONSTRUCCIÓN.	JOSE ALEJANDRO BENZAN GUERRERO, JOSE JUNIOR BENZAN GOMEZ	650294
E/2021-47520	24/8/21	CLEAN TIME SERVICE	SERVICIOS DE LIMPIEZA EN GENERAL, INCLUYENDO LIMPIEZA DE TODO TIPO DE INMUEBLES, MUEBLES, VEHÍCULOS DE MOTOR, SERVICIOS DE FUMIGACIÓN.	ARIEL SAMUEL BELTRE MARTE	648623
E/2021-47927	31/8/21	CLINDETSEER	SERVICIOS DE LIMPIEZA DE VEHICULOS, LIMPIEZA DE APARTAMENTOS, LIMPIEZA DE RESIDENCIAL Y LIMPIEZA DE OFICINA.	AURELIO HERNANDEZ GONZALEZ	649821
E/2021-48349	27/8/21	CLINICA DENTAL DRA. GARCIA VASQUEZ	SERVICIOS ODONTOLÓGICOS EN GENERAL.	ROSMARY GARCIA VASQUEZ	649280
E/2021-48800	30/8/21	CLINICA DENTAL DRA. MERY TEJEDA	CENTRO ODONTOLÓGICO, PARA PRESTAR SERVICIOS DENTALES Y CUIDADOS BUCALES.	MERY CORINA TEJEDA CASSO	649618
E/2021-49079	31/8/21	CLINICA DENTAL DRA. MINYETTY	SERVICIOS ODONTOLÓGICOS, DIAGNÓSTICOS, PREVENCIÓN, TRATAMIENTO, PROFILAXIS DENTAL, OPERATORIA DENTAL, ORTODONCIA, ENDONANCIA.	CASILDA MINYETTY GALVA	649797
E/2021-48206	27/8/21	CLINICA ROSA BENITA	DAR ASISTENCIA MÉDICA EN TODAS LAS ÁREAS DE LA MEDICINA, TANTO EN EL ORDEN QUIRÚRGICO COMO PREVENTIVO.	CLINICA ROSA BENITA, SRL	649331
E/2021-48898	31/8/21	CLK DOMINICANA	COMPRA, VENTA Y ARRENDAMIENTO DE INMUEBLE.	JUAN FRANCISCO ACOSTA OVIEDO	649668
E/2021-49278	1/9/21	CLOSECITO DE BAYRON	COMERCIALIZACION Y VENTA DE ROPAS Y ACCESORIOS PARA NIÑOS.	CARINA ESTRELLA	649963
E/2021-47742	25/8/21	CLOSET DE KENILUZ	VENTA DE ROPA USADA Y ARTICULOS EN GENERAL.	LOURDES DEL CARMEN ROQUE GARCIA	648791
E/2020-48293	25/11/20	CLUB DE MADRES AYUDA COMUNITARIA DE PANTOJA DEL BARRIO LOS PLATANITOS EL AGUILA	SIN FINES DE LUCRO, AYUDAR A PERSONAS NECESITADAS CON MEDICINAS, RACIONES DE COMIDA, AYUDA A CONSEGUIRLE LAS TARJETAS DE SOLIDARIDAD Y DIRIGIRSE A LA ESCUELA LABORAL CON INFORMÁTICA Y CURSOS TÉCNICOS.	CLUB DE MADRES AYUDA COMUNITARIA DE PANTOJA DEL BARRIO LOS PLATANITOS EL AGUILA	649199
E/2021-48842	31/8/21	CLUB DE MADRES JUANA SALTITOPA	SIN FINES DE LUCRO ACTIVIDAD PRINCIPAL TRABAJOS SOCIALES EN BENEFICIO DE LA COMUNIDAD, COMO CENTRO DE CURSOS, AYUDAS COMUNITARIAS ENTRE OTRAS.	CLEMENCIA TOLEDO ALCANTARA	649644
E/2021-49362	1/9/21	CLUB DEPORTIVO NUEVO HORIZONTE	SIN FINES DE LUCRO, DESARROLLAR EL DEPORTE EN DIFERENTES DISCIPLINAS A NIÑOS Y JOVENES DE LA COMUNIDAD.	TOMAS MILANE GARCIA	650025
E/2021-48289	27/8/21	CLUB SOCIAL - COMUNITARIO EL MAMEY	GESTIONAR E IMPULSAR ENFASIS PARA LA FORMACION Y ORIENTACION CIUDADANA EN GENERAL, HACIENDO ENFASIS EN EL DEPORTE, LA CULTURA Y LA EDUCACION MORAL Y CIVICA. SIN FINES DE LUCRO.	JOSE RAFAEL CACERES ACEVEDO, JULIO CESAR RAMIREZ LEGUISAMO	649243
E/2021-11878	25/8/21	COBRARTE P&R	OFRECER SERVICIOS DE GESTION DE COBROS DE TODA NATURALEZA, AGENCIA DE COBROS, PRESTAR SERVICIOS LEGALES.	JEAN CARLOS PEREZ LORA	648771
E/2021-47753	25/8/21	COBROS COMPULSIVOS RAMOS HERNANDEZ COCRAH	DEDICADA A BRINDAR SERVICIOS DE COBROS DE CUENTAS INCOBRABLES A PERSONAS FISICAS Y JURIDICAS.	ANA MARIA RAMOS GUZMAN DE LIZARDO	648806
E/2021-49475	2/9/21	COCO DE AGUA KP	DISEÑO E IMPRESIÓN DE CAMISETAS, GORRAS, AFICHES, IMPORTACIÓN Y EXPORTACIÓN, VENTA Y DISTRIBUCIÓN, COMERCIALIZACIÓN DE TODO TIPO DE SOUVENIR, ROPAS Y ACCESORIOS EN GENERAL.	KATIA ARGENTINA PUJALS PIERROT	650104
E/2021-49490	2/9/21	COESS TOURS	SERVICIOS DE VIAJE INDIVIDUAL Y GRUPAL, CITA EN EMBAJADAS, RESERVA DE HOTEL, VENTA DE BOLETOS, ASESORAMIENTO EN LEGALIZACIÓN, SOLICITUD DE PASAPORTE.	PANCHOLO VARGAS JEANELUS, PANCHITO VARGAS JEANELUS	650139
E/2021-49459	2/9/21	COLAO STUDIO	VENTA DE ARTICULOS PERSONALIZADOS, EN SERIGRAFIA, SUBLIMACION, ROTULACION IMPRESOS, BORDADOS, ESTAMPADOS, GRABADOS EN LASER, EN DIGITAL.	ELVIMAR VALENTINA VILLARROEL SUAREZ	650087
E/2021-49543	2/9/21	COLEGIO DOMINICANO DE CARDIOLOGOS INTERVENCIONISTAS CODOCI	PROMOVER EL DESARROLLO DE LA CARDIOLOGIA INTERVENCIONISTA EN EL PAIS, INTERRELACIONADA CON EL MUNDO DE ÍNDOLE CIENTÍFICO, EDUCATIVA Y SIN FINES DE LUCRO.	ARAMIS EZEQUIEL MIGUEL GOMEZ BELLIARD	650147
E/2021-40963	27/8/21	COLEGIO DOMINICANO DE TECNICOS ELECTRICISTAS, CODOTEC	CAPACITACION PROFESIONAL EN EL AREA ELECTRICA Y ELECTRONICA, CURSOS, SEMINARIOS, TALLERES DE EDUCACION TECNICA PROFESIONAL ORIENTADO A LA ELECTRICIDAD.	RAFAEL VALENTIN BATISTA CONCEPCION, EDISON DARIO RODRIGUEZ GRULLON	649321
E/2021-47964	25/8/21	COLEGIO INSTITUTO COMERCIAL WIDORIFER	IMPARTIR EDUCACION EN LOS NIVELES INICIAL Y BASICO Y CURSOS TÉCNICOS LABORALES, COMO: IMAGEN PERSONAL: PELUQUERÍA, MASAJES: CORPORAL, BÁSICO Y ESTÉTICO.	YSABEL REYNA ALVAREZ DE HERNANDEZ	648962
E/2021-49982	3/9/21	COLEGIO LA GACELA	SERVICIOS EDUCATIVOS	RAMONA ANDREA REYNOSO LERIDA	650519
E/2021-48743	30/8/21	COLISEO GALLISTICO LA CANITA	ENTIDAD SIN FINES DE LUCRO DEDICADA A AGRUPAR A LOS JUGADORES DE GALLOS PARA BUSCAR SU DESARROLLO EN COMÚN, ENSEÑARLES LAS TÉCNICAS DE CRIANZA Y CUIDADO DE GALLOS.	JUAN CARLOS CASTILLO GUTIERREZ	649588
E/2021-49849	3/9/21	COLMADO BAEZ LOPEZ	VENTA DE PRODUCTOS COMESTIBLES Y BEBIDAS EN GENERAL.	FELIX ANDRES BAEZ LOPEZ	650461
E/2021-48846	31/8/21	COLMADO DARLYNE	VENTA DE ARTICULOS DE PRIMERA NECESIDAD DEL HOGAR, ALIMENTOS, RECARGAS ELECTRONICAS, COSMÉTICOS Y BEBIDAS.	MARIE DARLYNE CYPRIEN DOUILLARD	649650
E/2021-47382	25/8/21	COLMADO KENNETH SANCHEZ	COMPRA Y VENTA DE PRODUCTOS COMESTIBLES, BEBIDAS Y PRODUCTOS DE LIMPIEZA.	ARELIS ALTAGRACIA HILARIO SANCHEZ	648855
E/2021-47735	25/8/21	COLORS PLACE LOCAL MARKET	EMPRESA DESTINADA A LA ADMINISTRACION, MANTENIMIENTO Y SUMINISTRO DE LOCALES COMERCIALES, DEDICADOS AL EXPENDIO Y VENTA DE ALIMENTOS.	VIRGINIA MERCEDES BURGOS	649773
E/2021-47752	25/8/21	COMEDOR GMSG DE COMIDA SABROSA	VENTAS DE TODO TIPOS DE COMIDA RAPIDA.	GABI MANUEL SANCHEZ GONZALEZ	648795



[210] EXP.	[220] SOL. FECHA	[510] ACTIVIDAD	[730] SOLICITANTE	[111] REGISTRO
E/2021-48976 E/2021-49969	31/8/21 3/9/21	COMEDOR LAUSODI COMERCIAL EL JALA	LAURELI SOTO DIONICIO REYNARDO DE LA CRUZ PAYANO	649766 650512
E/2021-42433	31/8/21	COMERCIAL ESROM	FRANCIA SANCHEZ AYBAR, EDISON DE JESUS	649776
E/2021-27334 E/2021-47592	26/8/21 24/8/21	COMERCIAL GALA COMERCIAL MAESTRO MIGUEL	COMERCIAL GALA, SRL MIGUEL ANGEL MEJIA REYES	649996 648681
E/2021-49555	2/9/21	COMERCIAL RODRIGUEZ POLANCO	MARIA TERESA RODRIGUEZ POLANCO	650151
E/2021-48979	31/8/21	COMERCIALIZACION DE ALIMENTOS PRECOCIDOS COAPRE	REYKI ANTONIO ULLOA MOREL	649717
E/2021-47812	25/8/21	COMERCIALIZADORA CAIA	CESAR GUILLERMO FLORENTINO MENDEZ	648861
E/2021-48578 E/2021-47496 E/2021-48952	30/8/21 25/8/21 31/8/21	COMERCIALIZADORA DE AGUA LOS PALMARES COMERCIALIZADORA DE POLLOS JUAN MIGUEL COMIDA BENDECIDA DE PAULA ELVIRA ALTAGRACIA BISONO.	RAMON ANTONIO TORRES GOMEZ BERNARDO FELIZ PEGUERO PAULA ELVIRA ALTAGRACIA BISONO	649455 648882 649699
E/2021-48915	31/8/21	COMITE NACIONAL POR LOS DERECHOS HUMANOS ACORDAOS DE LOS PRESOS HEBRO 10:35	FELIPE VENERO SELMO FERRAND	649880
E/2021-48481	27/8/21	COMM EDIT AGENCY CEA	CAMILLE JACQUES EVENS	649401
E/2021-49793 E/2021-45655	3/9/21 12/8/21	COMPETENCIANDO COMPLETE GLOBAL BUSINESS SOLUTIONS	NATALIA ANTONIA BATISTA PIMENTEL MARVIN BENJAMIN BARR	650360 649711
E/2021-47493	24/8/21	COMPLEX INDUSTRIES	PORFIRIO DE JESUS LOPEZ NIETO	648577
E/2021-48762	30/8/21	COMPRAVENTA E INVERSIONES ACOSTA 22	VICTOR JESUS ACOSTA ROBLES	649601
E/2021-47374	23/8/21	COMUNICACION ALTA H&A	MANUEL DE JESUS RAMIREZ VALERA, HADASA ESTER RAMIREZ CUEVAS	648559
E/2021-46067	24/8/21	COMUNICACIONES TECNOLOGICAS GERARD PAULINO Y ASOCIADOS.	GERARD PAULINO GUZMAN	648670
E/2021-42936	2/9/21	COMUNICATE INTERNACIONAL	ANEURIS GONZALEZ MATEO	650266
E/2021-47287	24/8/21	CONCHAMALL	FERNANDO DE JESUS OSORIO PEÑA	648624
E/2021-48855 E/2021-48369 E/2021-47968	31/8/21 27/8/21 25/8/21	CONDominio TORRE DE LONDRES CONDominio TORRE MICHELLE NATALIA CONNECTAPPS DOMINICANA	CLAUDINE MARIE LOVATON HERNANDEZ CONDominio TORRE MICHELLE NATALIA EDDIE GABRIEL DANDRADES VARGAS, KARINA DANDRADES	649704 649298 648969
E/2021-49973	3/9/21	CONSIMB	LUIS EDUARDO IMBERT CALDERON	650535
E/2021-48777	30/8/21	CONSORCIO CARALVA & MORÉ ARQUITECTOS	CONSORCIO CM, S.R.L., CARALVA, S.R.L.	649993
E/2021-48655 E/2021-41918	31/8/21 26/8/21	CONSORCIO DE BANCAS TU SUENO CBTS CONSORCIO DE PROPIETARIOS TORRE RESIDENCIAL GIL ROMA X	LUIS RAMON PAULINO TEJADA HECTOR BIENVENIDO MARTINEZ SANCHEZ	649789 649049
E/2021-45538	31/8/21	CONSORCIO MECASADO	SOILAB ENGINEERING CONSULTING GROUP, S.R.L., INGENIERIA DE SISTEMAS DE TRANSPORTE Y CABLES S.A.S	649784
E/2021-47674	24/8/21	CONSORCIO PRETEDOSA ALTGELD	PRETENSADOS ESTRUCTURALES DOMINICANOS, S.R.L., CONSTRUCTORA ALTGELD, S.R.L.	648903
E/2021-48194	26/8/21	CONSORCIO VIASAN-GA	CONSTRUCTORA VIASAN & ASOCIADOS SRL, GA CONSTRUCTORA SRL	649180
E/2021-44579 E/2021-48675	20/8/21 30/8/21	CONSTMENSURA CONSTRUBIENES BELIMALD	FRANKY REINALDO TORIBIO ALVAREZ BELIZA VALENTINA MALDONADO BAUTISTA	648728 649520
E/2021-49607	3/9/21	CONSTRUCCIONES CASTILLO FERNANDEZ	FEDERICO ENRIQUE CASTILLO MATOS, CONSTRUCCIONES CASTILLO FERNANDEZ S R L	650481
E/2021-48083 E/2021-43301	26/8/21 25/8/21	CONSTRUCCIONES NICANOR CONSTRUCCIONES SANPAU	NICANOR REYES PAULA MAYRA RAMONINA PAULINO REYNOSO	649067 648893
E/2021-49511	2/9/21	CONSTRUCTORA DANOX	JOAN MANUEL SENRA OSSER	650125
E/2021-48649	30/8/21	CONSTRUCTORA E INMOBILIARIA INSAROVA	SAMUEL DEL ROSARIO VASQUEZ	649502
E/2021-49361	1/9/21	CONSTRUCTORA E INMOBILIARIA RAMON LEONARDO	RAMON LEONARDO SANTOS MONTILLA	650024
E/2021-49496 E/2021-45692	2/9/21 12/8/21	CONSTRUCTORA EMO CONSTRUCTORA FIRME	CHRISTIAN ALBERTO ESPINAL ESPINAL ALFREDO ESPINAL GUZMAN	650113 649435
E/2021-45505 E/2021-48795	24/8/21 31/8/21	CONSTRUCTORA FLORES GOMEZ & ASOCIADOS CONSTRUCTORA GOMEZ GENAO	ANTHONY FLORES GOMEZ MANUEL ENRIQUE GOMEZ GOMEZ	648545 649732
E/2021-49943	3/9/21	CONSTRUCTORA INMOBILIARIA FAUSTO TOMAS	JADE CAROLINA AQUINO ORTIZ	650498
E/2021-46723 E/2021-48493	24/8/21 27/8/21	CONSTRUCTORA IROCON CONSTRUCTORA MARTINEZ DE PIEDRA DOMINICANA-COMEDEP	LUIS SANTANA CONSTANZA ROBERT MARTINEZ, YADIRA ESTAFANY CABRERA FERRER	648658 649410
E/2021-46797	24/8/21	CONSTRUCTORA MARTINEZ VALERIO	MANUEL DE JESUS MARTINEZ VALERIO	648748
E/2021-46664	30/8/21	CONSTRUCTORA MERKEM	JUAN ALEXANDER KELLY MERCEDES	649469
E/2021-48270 E/2021-42165	27/8/21 1/9/21	CONSTRUCTORA VALDEZ TIBURCIO COVALTI CONSULTORES FIGUEROE-AGUASANTA	FRANKLIN VALDEZ RODRIGUEZ DAHIRA FIGUEROE DEL ROSARIO	649414 650045
E/2021-47931	25/8/21	CONSULTORIAS ALEQUIN	JORGE ALEJANDRO QUINTERO CONTRERAS	648941
E/2021-47953	25/8/21	CONSULTORIO MEDICO ZOE-SALUD INTEGRAL	WILLIAM JOSUE DE LA ROSA JAQUEZ	648956
E/2021-49766 E/2021-46847	3/9/21 27/8/21	CONTENT DELIVERY NETWORK CONTRATISTA CIVILES Y ELECTROMECHANICO CONTROMECHAN	DANNAURY PAULINO GARCIA DAMARLIN SEPULVEDA GUANTE, DAIROVI ESMERALDA PUJOLS MEDRANO	650364 649320
E/2021-47745	25/8/21	COOPERATIVA AGROPECUARIA Y SERVICIOS MÚLTIPLES DE ACUICULTORES DE LA PRESA DE HATILLO COOPAPREHA	JOSE PANCRACIO MIGUEL DE PEÑA JIMENEZ	648786
E/2021-48406	31/8/21	COOPERATIVA AGROPECUARIA Y SERVICIOS MÚLTIPLES LIBONAO LOS COCOS COOPASELIBOCOC	HENRY MOTA ANASCO	649754
E/2021-48734	30/8/21	COOPERATIVA DE AHORRO Y CRÉDITO Y SERVICIOS MÚLTIPLES LA NACIONAL MICROEMPRESARIAL COOPNAMICRO	LUIS AQUILINO MARTINEZ DIAZ	649581
E/2021-48283	27/8/21	COOPERATIVA DE AHORRO, CRÉDITO Y SERVICIOS MÚLTIPLES DE INCLUSIÓN SOCIAL Y ECONÓMICA PARA LA FAMILIA DOMINICANA COOPFADOM	CECILIO VLADIMIR POLANCO VALDEZ	649333
E/2021-47693	24/8/21	COOPERATIVA DE AHORRO, CRÉDITO Y SERVICIOS MÚLTIPLES PARA EL DESARROLLO DEL EMPREDIMIENTO, COOPDEMP	JUAN ANTONIO NUNEZ SILVA	648756
E/2021-48629	30/8/21	COOPERATIVA DE AHORROS CRÉDITOS Y SERVICIOS MÚLTIPLES IMPULSA (IMPULSACOOP)	JORDAN GILBERTO DE LOS SANTOS PEREZ	649497
E/2021-39110	27/8/21	COOPERATIVA DE AHORROS, CRÉDITOS Y SERVICIOS MÚLTIPLES DE LOS INTEGRANTES DE LA FEDERACIÓN DOMINICANA DE LIGAS Y CLUBES COOPFELICLUB	PABLO REYES RAMIREZ	649287
E/2021-48094	26/8/21	COOPERATIVA DE AHORROS, CRÉDITOS Y SERVICIOS MÚLTIPLES DE MICROS, PEQUEÑOS Y MEDIANOS EMPRESARIOS LA ORIENTAL COOPORIENTAL	JOSE MANUEL BLANCO BERNAL, SILBESTRE ESPEDITO VENTURA COLLADO	649082
E/2021-47961	25/8/21	COOPERATIVA DE AHORROS, CREDITOS Y SERVICIOS MÚLTIPLES DE TRANSPORTE DEL SUR (COOPTRASUR)	CEFERINO VELAZQUEZ CASTILLO	648968
E/2021-40020	31/8/21	COOPERATIVA DE AHORROS, CREDITOS Y SERVICIOS MÚLTIPLES FRISA, COOP-FRISA	DIEGO TOMAS FRIAS SOSA	649889

[210] EXP.	[220] SOL. FECHA	[561] NOMBRE COMERCIAL	[510] ACTIVIDAD	[730] SOLICITANTE	[111] REGISTRO
E/2021-47336	25/8/21	COOPERATIVA DE AHORROS, CREDITOS Y SERVICIOS MULTIPLES MICRO EMPRESARIAL DEL CIBAO, COOPMICROEMP	SIN FINES DE LUCRO, SERVICIOS DE AHORROS Y CREDITOS.	EDWARD ROBERTO HERRERA GRULLON	648885
E/2021-49890	3/9/21	COOPERATIVA DE PRODUCCION, TRABAJO Y SERVICIOS MULTIPLES DE LOS PESCADORES PLAYA NAJAYO COOPESNAPLA	ENTIDAD SIN FINES DE LUCRO, QUE SE DEDICA A AGRUPAR A SUS MIEMBROS EN EL DESARROLLO MARITIMO, PRÉSTAMOS A SUS MIEMBROS Y DEMÁS ACTIVIDADES AFINES.	JUAN LUIS MONTERO PINALES	650424
E/2021-49799	3/9/21	COOPERATIVA DE PRODUCCION, TRABAJO Y SERVICIO MULTIPLES BRILLANTE	ENTIDAD SIN FINES DE LUCRO, PRODUCCIÓN Y TRABAJO DE AHORROS Y CRÉDITOS. DE SERVICIOS MÚLTIPLES, SIN FINES DE LUCRO.	JOSE LUIS TEJEDA CASTILLO	650359
E/2021-47072	27/8/21	COOPERATIVA DE PRODUCCION, TRABAJO Y SERVICIOS MULTIPLES APÍCOLA MAHOMITA COOPAPICOLAMAHOMITA	ENTIDAD SIN FINES DE LUCRO QUE AGRUPARÁ A PRODUCTORES DE LA INDUSTRIA APICOLA PARA FOMENTAR EL AHORRO Y LA PRODUCCIÓN.	INGRID ELIZABETH FERNANDEZ FERNANDEZ	649270
E/2021-47027	20/8/21	COOPERATIVA DE PRODUCCION, TRABAJO Y SERVICIOS MÚLTIPLES DE VILLA POPPY COOPROVIPO	ENTIDAD SIN FINES DE LUCRO, DEDICADA A PROMOVER Y FORTALECER EL EJERCICIO DE SEGURO MÉDICO Y PLANES FUNERARIOS ENTRE LOS ASOCIADOS, CONCEDER PRÉSTAMOS A SUS SOCIOS.	MIGUEL ANGEL ROSARIO DE LEON	649073
E/2021-48760	30/8/21	COOPERATIVA DE SERVICIOS MULTIPLES INMOBILIARIA DEL ESTE, COOPSERMOBIESTE	ENTIDAD SIN FINES DE LUCRO, QUE BRINDA SERVICIOS DE FINANCIAMIENTO PARA LA ADQUISICION O CONTRUCCION DE VIVIENDAS INDIVIDUALES O COLECTIVAS.	STEPHANIA VENTURA	649597
E/2021-48326	27/8/21	COPICENTRO PAPELERIA SOFIA	VENTAS DE MATERIALES DE OFICINAS SUPLIDORES DE EQUIPOS DE OFICINA	RAQUEL CAROLINA HENRIQUEZ FELIZ	649262
E/2021-40217	24/8/21	CORALEAS LAPTOPS	REPARACIÓN Y VENTA DE LAPTOPS.	RONALD ESTEBAN GONZALEZ CORALES	648673
E/2021-48345	27/8/21	CORDONES JAQUEZ FIRMA DE ABOGADOS Y MULTISERVICE	ADMINISTRACIÓN DE VIVIENDAS, ARBITRAJE, ASESORIA Y CONSULTA JURÍDICA, ASESORIA Y GESTIÓN MIGRATORIA, AUDITORIAS JURÍDICAS, BIENES RAÍCES / DERECHO INMOBILIARIO.	ANEUDY ENMANUEL JAQUEZ ROSA, EUDI OMAR CORDONES SANTANA	649389
E/2021-47535	24/8/21	CORILLO AUTO DETAILING	SERVICIO DE RESTAURACION DE PINTURA Y PLASTICOS DE VEHICULOS, DESCONTAMINACION DE PINTURA, LAVADO GENERAL DE VEHICULOS, LAVADO INTERIOR PROFUNDO.	JHON BRYAN LIZ FOURNIER	648635
E/2021-48220	26/8/21	CORPORACION 3J	IMPORTACIÓN DE PIEZAS DE VEHÍCULOS	CORPORACIÓN 3J, S.R.L	649946
E/2021-35592	25/8/21	CORPORACION ANAHATA	SERVICIOS INMOBILIARIOS Y BIENES RAICES, COMPRA Y VENTA DE CASAS, APARTAMENTOS, LOCALES COMERCIALES, VILLAS, SOLARES.	PABLO ROBERTO GARCIA GONZALEZ	648835
E/2021-47136	26/8/21	CORPORACION ANTILLANA DE DESARROLLO Y CONSTRUCCION DURAN VILLAR	DESARROLLO INMOBILIARIO, DESARROLLO ARQUITECTÓNICO, DESARROLLO DE PROYECTOS DE CONSTRUCCIÓN, CONSTRUCCIÓN DE OBRA CIVIL.	MANUEL ANTONIO DURAN PADOVANI, MARIA FERNANDA VILLAR CESPEDES	649124
E/2021-48868	31/8/21	CORPORACION CREDITICIA HIDROELÉCTRICA MOJA	CONSTRUCCIÓN, OPERACIÓN PARA FINES DE TRASLADO Y TRATAMIENTO DE TODAS LAS FUENTES ACUIFERAS DEL PAÍS, Y OTORGAR CRÉDITO.	MAXIMO ALFONSO TAVERAS GUZMAN	649655
E/2021-47751	25/8/21	CORPORACION DE CREDITO COCMOC	DEDICADA A BRINDAR SERVICIOS DE PRÉSTAMOS PERSONALES, PRÉSTAMOS COMERCIALES Y FINANCIAMIENTO DE VEHÍCULOS.	ALVARO LUIS RAMOS GUZMAN	648898
E/2021-48541	30/8/21	CORPORACION DE MECANICA REGALADO CMR	REPARACIÓN DE TODO TIPO DE VEHICULOS, NUEVOS Y USADOS, VENTA DE PIEZAS DE REPUESTO.	ERICSON JOSE REGALADO SORIANO, ANYELO SORIANO ROJA	649433
E/2021-47403	23/8/21	CORPORACION FERRETERA B & D	VENTA DE ARTÍCULOS FERRETEROS TALES COMO: MARTILLOS, SERRUCHOS, NIVELES, DESTORNILLADORES, MAZOS DE GOMA, CINTAS MÉTRICAS, CANDADOS.	CORPORACION FERRETERA B & D, S.R.L	648519
E/2021-48455	30/8/21	CORPORACION INTERNACIONAL DE VIAJES Y TURISMO, CORPINTER	SERVICIOS RELACIONADOS CON LA INDUSTRIA TURISTICA, VIAJES, EXCURSIONES, VENTAS DE BOLETOS AEREO, CRUCEROS, TRANSPORTE TERRESTRE, VUELOS CHARTER, RESERVACIONES DE HOTELES.	RAMON ANDRES PAULINO GUTIERREZ, CARMEN YOMARIS GOMEZ REYNOSO	649565
E/2021-49053	2/9/21	CORPORACION PETTRALE	SERVICIOS DE TRANSPORTE Y GESTIÓN DE INMBUEBLES.	LUIS JOSE PINA RODRIGUEZ	650249
E/2021-47853	25/8/21	COSEVALLE	VENTA Y DISTRIBUCION DE VEGETALES Y ALIMENTOS EN GENERAL.	PRIMAVERA DEL CARMEN SOLANO MARTINEZ	648860
E/2021-48651	30/8/21	COSMETICAN	VENTA DE PRODUCTOS VETERINARIOS.	ASTRID PERALTA HERNANDEZ	649503
E/2021-48055	26/8/21	COVA CLUB & ACADEMIES	DESARROLLO DE ACTIVIDADES RECREATIVAS, DEPORTIVAS Y ACADÉMICAS PARA LA CONVIVENCIA SOCIAL.	RUBINI INTERNATIONAL, S.R.L.	649063
E/2021-47790	25/8/21	COZYCASA	COMPRA, VENTA, ALQUILER Y ADMINISTRACIÓN DE PROPIEDADES INMOBILIARIAS.	PEDRO PABLO MARTINEZ CASTILLO	649017
E/2021-48196	26/8/21	CRASH OUTLET	COMPRA Y VENTA DE ROPA DE MUJER, CABALLEROS, NIÑOS, CALZADOS, CARTERAS, ACCESORIOS, PERFUMES, ROPA INTERIOR	ARISLEYDA HERMINIA CONTRERAS PEREZ	649185
E/2021-46720	24/8/21	CREACTIVA AGENCIA ALESTE, COMUNICACIÓN VISUAL Y PUBLICIDAD.	DISEÑO GRÁFICO, BRANDING E IDENTIDAD VISUAL CORPORATIVA, MANEJO DE MARKETING DE CONTENIDOS Y CREACIÓN PLAN DE MEDIOS, SERVICIOS MULTIMEDIA.	SILVANA MARIA NUÑEZ GERALDO DE SOCORRO	648588
E/2021-48592	31/8/21	CREATIVE JEMISTUD	SERVICIO DE CREACION DE DISEÑOS GRÁFICOS, SUBLIMACIÓN Y SERIGRAFIA.	STEWART BRITO REYNOSO	649690
E/2021-48532	30/8/21	CREDITO AL INSTANTE J- GUZMAN	FINANCIAMIENTO DE BIENES MUEBLES E INMUEBLES EN GENERAL, CONCEPCION DE PRÉSTAMOS, INVERSIONES DE CAPITAL SEAN ÉSTAS POR PERSONAS FÍSICAS O MORALES.	JUAN SIXTO GUZMAN MARTINEZ	649554
E/2021-45837	25/8/21	CRIOLLO AMARBA RESTAURANT	VENTA DE DESAYUNO, COMIDA, CENA, BUFETE PARA EVENTOS, PICADERAS Y BEBIDAS	ADOLFO JOSE MARTE BAUTISTA	648929
E/2021-31892	26/8/21	CRISDERLING SANTOS EVENTS PLANNER	ORGANIZACIÓN Y MONTAJE DE EVENTOS SOCIALES.	CRISDERLING VIRGINIA SANTOS DE DUVERGE, CRISTINA LORA FRIAS	649187
E/2021-48702	30/8/21	CRISTALINA DEL SUR	PROCESO DE PURIFICACIÓN, VENTA, DISTRIBUCIÓN Y COMERCIALIZACIÓN DE AGUA Y HIELO PARA EL CONSUMO HUMANO.	LAUREN NATASHA PEREZ DE LA ROSA, LUIS ALEJANDRO PEREZ DE LA ROSA	649549
E/2021-48839	31/8/21	CRISTOPOL VOLUNTARIADO NACIONAL REPUBLICA DOMINICANA	SIN FINES DE LUCRO, O DE BIENESTAR PÚBLICO, DE CARÁCTER CIVIL, CON BASE EN LA FE CRISTIANA EVANGÉLICA Y DISCIPLINA TIPO MILITAR, FORMADA POR CIVILES, MILITARES.	CARLOS MANUEL CALDERON JIMENEZ, GIOVANNI FRANCISCO NUÑEZ RAMIREZ	649651
E/2021-49629	2/9/21	CRUISE MARKET	OPERACION DE AGENCIAS DE VIAJES MAYORISTAS.	JOSE SAID MELLA BARJAN	650229
E/2021-48943	31/8/21	CRUZARQ ESTUDIO DE ARQUITECTURA	CONFECCIÓN DE PLANOS, TRAMITACIÓN DE PERMISOS, VALIDACIÓN, DISEÑO Y RECTIFICACIÓN DE PLANTAS, CONSTRUCCIONES CIVILES Y ARQUITECTÓNICAS.	PHAMELY ARLETTE CRUZ RODRIGUEZ	649685
E/2021-48638	31/8/21	CUEGONZA Y ASOCIADOS	SERVICIOS: MANTENIMIENTO, REPARACION Y LIMPIEZA DE EQUIPOS INDUSTRIALES HORNOS, BOMBAS, TRITURADORAS, REPARACION DE EQUIPOS PESADOS, EXTRACTORES.	LUCIANO CUEVAS MARTE, ELIDO MANUEL GONZALEZ MARTINEZ	649737
E/2021-49524	2/9/21	CUELLO & COLUMN SUPPLIES	COMPRA Y VENTAS DE ACCESORIOS PARA CELULARES Y APARATOS ELECTRONICOS, COMPRA Y VENTAS DE SUMINISTROS DE OFICINAS, COMPRA Y VENTAS DE ROPA, CALZADOS, BISUTERIAS.	REYES CUELLO MORILLO	650153
E/2021-48254	27/8/21	CUENTA AMANO	BANCA DE SERVICIOS MULTIPLES, INCLUYENDO TODAS LAS OPERACIONES Y SERVICIOS QUE LOS BANCOS MULTIPLES ESTÁN LEGALMENTE AUTORIZADOS A REALIZAR.	JURISTAS, S.A.S.	649222
E/2021-47545	24/8/21	CUIDADO MÁGICO RD	IMPORTACIÓN Y EXPORTACIÓN, COMPRA, VENTA Y DISTRIBUCIÓN DE ARTÍCULOS MÉDICOS Y MEDICINA EN GENERAL. SUPLIDORES DE VENTA AL DETALLE Y AL POR MAYOR DE MEDICAMENTOS FARMACÉUTICOS.	MYRIAM LILIANA RUIZ BOTERO	648641
E/2021-49536	2/9/21	CULTIVOS LEONARDO TAVAREZ	CULTIVOS, EXPORTACION E IMPORTACIÓN DE CACAO, PLÁTANOS, ARROZ, HORTALIZAS, RAICES Y TUBÉRCULOS, FRUTOS TROPICALES Y SUBTROPICALES.	NELSON LEONARDO TAVAREZ	650138
E/2021-48020	26/8/21	CURBO ANGELS	LA TENENCIA DE TÍTULOS, VALORES Y ACCIONES A LOS FINES DE AGRUPAR A LOS INVERSIONISTAS TIPO ANGELS DEL NEGOCIO TECNOLÓGICO.	CURBO, S.A.S.	649029
E/2021-48783	30/8/21	CUSCINO	FABRICACION, VENTA E IMPORTACION DE COJINES, MUEBLES, CORTINAS Y AFINES CON LA TAPICERIA PARA EL HOGAR, FABRICACION Y VENTA DE TODO TIPO DE MUEBLES EN MADERA.	CHRISTIAN DE JESUS ESPOSITO RODRIGUEZ, JUAN DE JESUS ESPOSITO RODRIGUEZ	649602
E/2021-49007	31/8/21	CUTE AND BADDIE	VENTA DE ROPA Y ACCESORIOS PARA DAMAS.	ROSMERY MARIA TIBURCIO DE ESTEVEZ	649759
E/2021-49074	31/8/21	CUTE EXPRESS DENTAL LAB	SERVICIOS ODONTOLÓGICOS.	MICHAEL JOSE DURAN MENA	649791
E/2021-48107	26/8/21	D & E	SERVICIOS DE FABRICACION DE TAPICERIA Y FABRICACION DE OTRO PRODUCTO DE MANERA.	DAVID JULIO TARRAS NOVA	649101
E/2021-49530	3/9/21	D' ANRALIGRS ACCESSORIES SHOP	VENTA DE ACCESORIOS Y PRENDAS DE VESTIR.	ANGELICA MARIA ZACARIAS JIMENEZ	650397
E/2021-49182	1/9/21	D' CARMEN PUJOLS SAL & PIMIENTA	SERVICIOS DE RESTAURANTE, VENTA EN ESTABLECIMIENTO Y A DOMICILIO DE ALIMENTOS COCINADOS.	CARMEN LUISA PUJOLS MATOS	649895
E/2021-46291	17/8/21	D' DACI BILLAR	SERVICIOS DE JUEGO DE BILLAR Y RECREACIÓN, VENTA DE BEBIDAS ALCOHÓLICAS Y ALIMENTOS	MANUEL CEPEDA ABREU	648705
E/2021-47531	25/8/21	D' DANNY CAR WASH	SERVICIOS DE LAVADO DE VEHICULOS.	DOMINGO ERASMO TINEO PERALTA, FRANCIA DEL CARMEN MARTE GARCIA	648912
E/2021-47986	26/8/21	D' ELECCIÓN FASHION	VENTAS DE ROPAS NUEVAS Y USADAS.	LOURDES LEONIDAS RODRIGUEZ	649001
E/2021-47808	25/8/21	D' GALAN SERVICE	SERVICIOS DE HERRERIA EN GENERAL Y FABRICACION DE TOLDOS.	RUBEN GALAN PEREZ	648848
E/2021-49297	3/9/21	D' LUZ M. MORILLO PASTELES Y PICADERAS	VENTA DE PASTELES Y PICADERAS.	LUZ MAIRA MORILLO MARIA	650369
E/2021-45817	30/8/21	D' NEGOCIOS INMOBILIARIOS GERMACON	VENTA DE INMUEBLES (CASAS, APARTAMENTOS, TERRENOS, MEJORAS, ETC.). CONSTRUCCIÓN, REPARACIÓN Y REMODELACIÓN DE INMUEBLES.	NELSON GUARIONEX GERMAN PEREZ	649517
E/2021-48173	26/8/21	D' NURKIS TOURS	OFRECER SERVICIOS DE VIAJE TANTO NACIONAL COMO INTERNACIONAL, BOLETOS AÉREOS, EXCURSIONES, PAQUETE TURÍSTICOS, SERVICIOS DE CRUCEROS, GUÍAS TURÍSTICAS, SEGUROS DE VIAJES, ESPECTÁCULOS.	LISBET ALEXANDRA MELENCIANO POZO, NURKIS ALEXANDRA POZO MOTA, ROSAURA ALEXANDRA POZO MOTA	649165
E/2021-49097	31/8/21	D' ONELL HERRERIA	SERVICIOS DE DISEÑO Y FABRICACION DE HIERROS, ESTRUCTURAS METALICAS Y ACERO INOXIDABLE.	JOEL DE LA CRUZ	649898
E/2021-48787	30/8/21	D' VICENTE & GOMEZ INVERSIONES	SERVICIOS DE PRÉSTAMOS PERSONALES	CESARIN VICENTE ANGOMAS, FIORDALIZA GOMEZ GONZALES	649611
E/2021-46256	3/9/21	D' VICTORS COFFEE	CULTIVO, VENTA, EXPORTACION DE CAFE, IMPORTACION DE PRODUCTOS AGRICOLAS Y TORREFACCION DE CAFE	VICTORINO DE JESUS NUÑEZ RODRIGUEZ	650394
E/2021-46436	27/8/21	D. GINA PASTELERIA	COMERCIALIZACION, VENTA Y FABRICACION DE POSTRES ARTESANALES.	GINA PAOLA VASQUEZ TAVAREZ	649299
E/2021-48248	2/9/21	D' MF BALLE SHOP	COMERCIALIZACION, IMPORTACION Y EXPORTACION DE TEXTILES, PERFUMES, ARTICULOS PARA EL HOGAR Y CUALQUIER ARTICULO RELACIONADO A LO MISMO.	MERCEDES ELOISA FERMIN BALLE	650092
E/2021-47829	30/8/21	D' ALSACIA SALON Y NAILS	SERVICIOS DE ARREGLOS DE PELO, UNAS ACRILICAS, MANICURIS, PEDICURIS, DEPILACIÓN Y TODOS LO RELACIONADO CON LA BELLEZA.	MARIANELA CLEOPATRA PERDOMO DE GONZALEZ	649573
E/2021-42373	25/8/21	D' LIAF CAR WASH	SERVICIOS DE LAVADO DE VEHICULOS DE MOTOR.	JENIFFER FAMILIA FAMILIA	648928
E/2021-48102	26/8/21	D' ROSANNY & CRIS FASHION	VENTA AL POR MAYOR Y DETALLE DE PRENDAS DE VESTIR Y ZAPATOS PARA CABALLEROS Y DAMAS.	CRISTOFE CABRERA PERALTA, ROSANNY JAQUEZ RODRIGUEZ	649090
E/2021-48903	31/8/21	D' W JAVIER PELUQUERIA	TODO TIPO DE CORTE DE PELO, PELUQUERIA EN GENERAL.	MERALDO HERNANDEZ ORTIZ	649661
E/2021-47865	30/8/21	D' YESENIA HENRIQUEZ SALON	SERVICIOS DE ARREGLO DE UNAS, MANICURE, PEDICURA, MAQUILLAJE PROFESIONAL Y SUS PROCESOS, COMERCIALIZACIÓN Y VENTAS DE PRODUCTOS DE BELLEZA EN GENERAL.	YESENIA HENRIQUEZ DE LA CRUZ	649544
E/2021-47455	24/8/21	D' INRVAB REC-VALORES	LA RECUPERACION DE VALORES A TRAVES DE LAS TÉCNICAS MODERNAS DE SOLUCIÓN DE CONFLICTOS Y COBROS COMPULSIVOS.	INMOBILIARIA Y RECAUDADORA DE VALORES BANILEJA, SRL	648551
E/2021-49628	2/9/21	D' MONCHO EMPANADAS Y ALGO MAS	ELABORACION Y COMERCIALIZACION DE EMPANADAS, PASTELITOS, QUIPES Y PICADERAS EN GENERAL. VENTA DE JUGOS NATURALES, AGUA Y REFRESCOS.	ISIDRO FRIAS MEDRANO	650217
E/2021-49701	3/9/21	D3P TOURS AND VACATIONS	SERVICIOS DE BOLETOS AÉREOS RESERVACION DE HOTELES NACIONALES E INTERNACIONALES. VENTA DE SEGUROS DE VIAJES.	JULISSA ESTHER CABRERA CAMINERO	650534
E/2021-48908	31/8/21	DACFLEX	SERVICIOS DE ENTRENAMIENTOS DE SISTEMAS ELECTRONICOS DE DATOS, DESARROLLO, REPRESENTACIÓN Y DISTRIBUCIÓN DE APLICACIONES PARA COMPUTADORAS.	JUAN ALMONTE	649770
E/2021-48399	30/8/21	DAGE SERVICE COMPANY	MANTENIMIENTO EN GENERAL, ADMINISTRACIÓN, COMPRA, VENTA, ALQUILER, ASESORIA, SUPERVISIÓN, DISEÑO DE BIENES INMUEBLES EN GENERAL.	DARIANA AIDEE GUERRERO EVANGELISTA	649442
E/2021-48070	26/8/21	DALKAREN TRANSPORT	SERVICIOS DE TRANSPORTE DE MERCANCIAS EN GENERAL, CARGA PESADA Y LIVIANA, ACARREO: MARÍTIMO, AÉREO, PUERTA A PUERTA, MUDANZA, COURRIER.	ROBERT RAFAEL TORRES GÓMEZ	649564
E/2021-47440	24/8/21	DANE IMPORTS & EXPORTS	GESTIONES ADUANERAS EN GENERAL, IMPORTACIONES, EXPORTACIONES, ASESORIAS ADUANALES.	JOSE LUIS VALENZUELA	648544
E/2021-48039	26/8/21	DANIEL ARGENIS MARTE ALCANTARA	VENTAS DE COMIDAS Y BEBIDAS DE TODO TIPO PARA LLEVAR.	DANIEL ARGENIS MARTE ALCANTARA	649027
E/2021-48901	31/8/21	DANIEL' S INSIDE	REALIZAR VIDEOS CREATIVOS, COMERCIALES, REFLECTIVOS, CORPORATIVOS, TESTIMONIALES, EXPLICATIVOS, ANIMADOS Y TAMBIÉN VIDEOS MOTIVACIONALES.	JOSE DANIEL DIAZ AQUINO	650290
E/2021-38959	26/8/21	DASHA BAEZ PAPELERIA	IMPORTACIÓN, EXPORTACIÓN Y VENTA DE MATERIALES ESCOLARES, VENTA Y DISTRIBUCIÓN DE LIBROS, REVISTAS, IMPRESIONES, SERVICIO DE COPIADO.	SANTO RAFAEL BAEZ DIAZ	649109



[210] EXP.	[220] SOL. FECHA	[510] ACTIVIDAD	[730] SOLICITANTE	[111] REGISTRO	
E/2021-48993	31/8/21	DAY CARE HOSANNA	SERVICIOS DE CUIDADO DE NIÑOS Y SALA DE TAREA.	MYRURGIA ALTAGRACIA VENTURA RODRIGUEZ, YAMEL LISBETH DE LOS SANTOS VENTURA	649728
E/2021-47860	25/8/21	DAY-CARE MANITAS CREATIVAS BY MADELINE VARGAS	EDUCACION BÁSICA, MEDIA E INTERMEDIA, APOYO PSICOLÓGICO Y CUIDADO DE NIÑOS Y ADOLESCENTES.	JOSE GREGORIO DISLA CHAVEZ	648900
E/2021-49804	3/9/21	DAYLIN SHOP	VENTA DE ARTICULOS PARA EL CUIDADO PERSONAL.	ODAYLI VANESSA BRITO BALCACER	650367
E/2021-48736	30/8/21	D'BEAUTY SALON GAILER	SERVICIOS DE SALON DE BELLEZA.	GAILER MABEL GARCIA LANTIGUA, KIARA BEATRIZ LANTIGUA ARIAS	649553
E/2021-48145	31/8/21	DCG COCINA GOURMET	VENTA DE ALIMENTOS PROCESADOS AL POR MAYOR Y EL DETALLES Y PROVISIONES PARA COMEDOR, RESTAURANTE, NEGOCIOS E INSTITUCIONES.	GLERI YOSELYN GARCIA MARTE	649724
E/2021-48644	30/8/21	DE ANA LIA VARIEDADES	VENTA DE PRENDAS DE VESTIR.	AMAYDI BERROA MELLA	649501
E/2021-48214	31/8/21	DE BRANDY STORE	TIENDA DE VENTAS DE ROPA INTERIOR TANTO PARA DAMAS, CABALLEROS, NIÑOS Y NIÑAS, TAMBIÉN VENTA DE JUEGOS DE SABANAS, JUEGOS DE ROPA DE BAÑO.	ANATALIA GIL REYNOSO	649729
E/2021-48401	27/8/21	DE LA CRUZ GERMAN COMERCIAL	COMPRA Y VENTA DE PROVISIONES ALIMENTICIAS Y BEBIDAS EN GENERAL.	GERMAN DE LA CRUZ DE LOS SANTOS	649332
E/2021-47273	31/8/21	DE LA ROSA UTRA NET RD	PROVEEDOR Y ASESORES DE SERVICIOS TECNOLOGICOS RELACIONADO A COMUNICACIONES E INTERNET.	ALFREDO DE LA ROSA DEL ROSARIO	649775
E/2021-47980	26/8/21	DE LUNA PISCINA	CONSTRUCCION, REPARACION Y MANTENIMIENTO DE PISCINAS, ADEMAS DE VENTA DE QUIMICOS Y/O ADICIVOS DESTINADOS PARA EL USO EN PISCINAS.	PEDRO PABLO LUNA VENTURA	649003
E/2021-46542	2/9/21	DE SALVADOR TAVERAS IMPORT	VENTAS DE TODOS TIPOS DE CALZADOS Y TODO TIPO DE PRENDAS DE VESTIR.	BENITO TAVERAS BATISTA	650088
E/2021-48208	26/8/21	DE MWAZEL BEAUTY SALON	SALON DE BELLEZA, SPA Y COMERCIALIZACION DE PRODUCTOS DE BELLEZA EN GENERAL.	ANNIE MELISSA ETIENNE	649189
E/2021-48635	30/8/21	DECERCA	SERVICIOS DE ASESORAMIENTO DIRECCION Y GESTION EMPRESARIAL.	DAYSSI MILAGROS PARACHE PERALTA	649495
E/2021-36575	2/9/21	DECOLOGIA	SERVICIOS DE INGENIERIA, DISEÑO, ARQUITECTURA, CONSTRUCCION, BIENES RAICES Y ELECTRIFICACION.	JOSE ALEXANDER GAUTIER JIMENEZ	650258
E/2021-49318	1/9/21	DECONALVA	SERVICIOS DE CONSTRUCCION DE OBRAS CIVILES, INSTALACIONES INDUSTRIALES, ELECTRICAS Y SANITARIAS.	JESUS PAVIELL LUCAS ARVELO	650127
E/2021-48071	26/8/21	DECOR ART LUCIA	SERVICIO DE DECORACION DE INTERIORES PARA EL HOGAR.	YAJAIRA LUCIA GOMEZ	649061
E/2021-49039	31/8/21	DECOR YANIRALTA	CENTRO DE DECORACIONES PARA EVENTOS TALES COMO, BABY SHOWER, BODAS, CUMPLEAÑOS, ANIVERSARIOS, GRADUACIONES EN INTERIORES, AL AIRE LIBRE, SALONES DE EVENTOS.	YANIRA ALTAGRACIA CESPEDS URENA	649767
E/2021-47364	24/8/21	DEL CAMPO TROPICAL EXPORT	COMERCIALIZACION, VENTA Y EXPORTACION DE FRUTAS Y VEGETALES.	YAPHEL ROCIO LLAVERIA DE MARIA	648737
E/2021-45190	2/10/21	DELAISLA VIRTUAL RENTAL CAR	ACTIVIDAD PRINCIPAL, DARLE A LAS PERSONAS QUE QUIERAN RENTAR UN VEHICULO, CAMION O MÁQUINA DE MOTOR, UNA SOLUCIÓN MÁS FÁCIL A LA HORA DE RENTAR.	JUAN JOSE TORRES GONZALEZ	650108
E/2021-48361	27/8/21	DELICIA SEVERINO GUZMAN	ELABORACION Y VENTA DE PRODUCTOS COMESTIBLES A BASE DE HARINA.	ALTAGRACIA DE LOS SANTOS GUZMAN HERNANDEZ, EUGENIO ANTONIO SEVERINO GONZALEZ	649286
E/2021-47923	25/8/21	D'ELIORD SALON BOUTIQUE	SERVICIOS DE BELLEZA, VENTA DE PRENDAS DE VESTIR ACCESORIOS	LIORD BRAYAN MEJIA GERONIMO	648938
E/2021-48848	31/8/21	DEON CORP	SERVICIOS DE BIENES RAICES Y SOCIEDAD DE INVERSION.	NEOLIS PARTNERS, S.R.L.	649646
E/2021-49201	1/9/21	DEON PARTNERS	SERVICIOS DE BIENES RAICES Y SOCIEDAD DE INVERSION	NEOLIS PARTNERS, S.R.L.	649908
E/2021-39689	24/8/21	DERARTEK RIVERA HOME	DISEÑO, DECORACION DE INTERIORES, REMODELACION Y CONSTRUCCION DE OBRAS EN GENERAL, DECORACION DE TODO TIPO DE EVENTOS.	DEYSI RIVERA	648595
E/2021-46733	31/8/21	DERI O&R FIESTAS, ALQUILERES Y EVENTOS	SERVICIOS DE ALQUILERES DE SILLAS, MANTELES, MESAS, DECORACIONES PARA EVENTOS Y ALQUILER DE LOCALES PARA CELEBRACION DE FIESTAS Y EVENTOS.	RAMONA LUCIA PENA	649805
E/2021-46426	20/8/21	DERMATHEN CENTRO DERMATOLOGICO Y CIRUGIA DE LA PIEL DRA. SONICA THEN	CENTRO DE DERMATOLOGIA Y CIRUGIA DE PIEL, ENFOCADO EN EL CUIDADO DEL ORGANISMO MÁS GRANDE DEL CUERPO QUE ES LA PIEL, SERVICIOS DE CIRUGIA DERMATOLÓGICA.	SONICA THEN REYES	648166
E/2021-47490	24/8/21	DESAYUNA Y COMO BY LA CLAVE	SERVICIOS DE VENTA DE COMIDA Y BEBIDAS ALCOHOLICAS	DARUIN JAVIER SANTANA ENCARNACION	648718
E/2021-49289	1/9/21	DESPACHO JURIDICO DR. LEANDRO MENA & ASOCIADOS	SERVICIOS JURIDICOS, DERECHO PENAL, DERECHO CIVIL, ASESORIA CONSULAR Y RENTA DE BIENES RAICES.	LEANDRO MENA VILORIO	650014
E/2021-49474	2/9/21	DETAILED STUDIES	SERVICIOS DE CONSTRUCCION E INMOBILIARIA, BIENES RAICES, PROMOCION DE ALQUILER DE VIVIENDA.	FRANCISCO JAVIER AVILA CASTRO	650086
E/2021-48363	27/8/21	DETTALITES	COMERCIALIZACION DE REGALOS, SOUVENIRS Y ACCESORIOS PERSONALIZADOS CRISTIANOS.	SMARTBOX, SRL	649301
E/2021-48327	27/8/21	DEVELBRANDS	SERVICIOS DE MARKETING Y PUBLICIDAD, GESTION, ASESORIA Y SERVICIOS DE CEO, MARKETING, REDES SOCIALES, DESARROLLO E IMPLEMENTACION DE CAMPAÑAS DE MARKETING Y PUBLICIDAD.	ROMMEL ALBERTO VALBUENA PARRA, DAYANA ALEJANDRA ENCALADA DE VALBUENA	649609
E/2021-48324	27/8/21	DHARATRAVELS RD	SERVICIOS DE AGENCIA DE VIAJES, VENTA DE BOLETOS, CRUCEROS, ALQUILERES DE VILLAS, TRASLADOS	JORGE LUIS MONCION AGRAMONTE	649274
E/2021-49378	1/9/21	DIANKA AUTO IMPORT	IMPORTACION, COMPRA Y VENTAS DE VEHICULOS NUEVOS Y USADOS, SERVICIOS DE CREDITOS Y OTORGAMIENTO DE PRESTAMOS POR ENTIDADES QUE NO RECIBEN DEPOSITOS.	AARON ALESSANDER LIZARDO BRACHE	650065
E/2021-49865	3/9/21	DIARIO ERA DIGITAL	IMPRESION Y EDICION DE PUBLICACIONES DE CUALQUIER GENERO, DIFUSION Y TRANSMISION DE NOTICIAS, INFORMACION, COMENTARIOS DE CUALQUIER GENERO POR MEDIOS ESCRITOS, ELECTRONICOS O DIGITALES.	RAFAEL FRANCISCO VILLAMAN	650413
E/2021-38445	27/8/21	DIARIO MUNDO RD	EDICION DE PERIODICOS DIGITAL, REVISTAS Y OTRAS PUBLICACIONES PERIODICAS	RAMON PERALTA REYES	649342
E/2021-49081	31/8/21	DIAZ & SEGURA SOLUCIONES EMPRESARIALES	TRAMITES TRIBUTARIOS, CONSULTORIA FINANCIERA, DECLARACIONES JURADAS, LIQUIDACIONES DE IMPUESTOS, RENTAS EXENTAS, ASESORIA LABORAL, TSS.	CELESTE DIAZ DE SEGURA	649795
E/2021-49971	3/9/21	DIAZ REYES RD MUEBLES Y MAS	COMPRA, VENTA, DISTRIBUCION Y FINANCIAMIENTO DE MUEBLES Y ELECTRODOMESTICOS EN GENERAL.	MARVEL DIAZ DE LEON	650505
E/2021-49321	1/9/21	DICENT DE LEON MULTISERVICIOS	SERVICIOS DE MANTENIMIENTO EN GENERAL DE PROYECTOS ELECTROMECANICOS, ESTRUCTURAS METALICAS, ELECTRICIDAD RESIDENCIAL, INDUSTRIAL.	JOSE ANYELO DICENT DE LEON	650026
E/2021-48860	31/8/21	DIGOLD JOYERIA	COMPRA Y VENTA DE ORO, TODO TIPO DE JOYERIA Y ACCESORIOS	DIONEL GARCIA DUARTE	649652
E/2021-48253	27/8/21	DINERO AMANO	BANCA DE SERVICIOS MÚLTIPLES, INCLUYENDO TODAS LAS OPERACIONES Y SERVICIOS QUE LOS BANCOS MÚLTIPLES ESTÁN LEGALMENTE AUTORIZADOS A REALIZAR.	JURISTAS, S.A.S.	649225
E/2021-47579	24/8/21	DIOMERIS BAKERY	PRODUCCION DE PASTELERIA EN GENERAL.	DIOMERIS ALTAGRACIA ALEJO REYNOSO DE FERRERAS	648695
E/2021-49113	31/8/21	DIOS ADMIRABLE	SOMOS UN MINISTERIO, SIN FINES DE LUCRO, ENFOCADOS EN JESUCRISTO, SU REINO Y PREDICACION DE SU PALABRA, QUE, INSPIRADOS EN SU AMOR Y SACRIFICIO.	JUAN CARLOS ABAD PACHECO	649840
E/2021-49806	3/9/21	DIRTY SANCHEZ	EXPENDIO DE COMIDAS Y BEBIDAS.	OCTAVIO RAFAEL DE LEMOS ROEDAN	650370
E/2021-48150	27/8/21	DISAMURA MULTI SERVICES	CONSTRUCCION DE OBRAS CIVILES, ESTABILIZACION DE SUELO, MOVIMIENTO DE TIERRA, CONSTRUCCION DE CARRETERA Y CAMINOS VECINALES, ARADOS DE PARCELAS.	WADY RAMON NUÑEZ LARA	649304
E/2021-46004	13/8/21	DISENOS, ESTRUCTURAS Y CONSTRUCCIONES DIESCO	DISEÑO DE PLANOS, ESTRUCTURAS Y LA CONSTRUCCION DE APARTAMENTOS Y VIVIENDAS DE USO RESIDENCIAL Y COMERCIAL. BIENES RAICES.	JUAN LUIS NOCEDA	649750
E/2021-30427	1/9/21	DISLA AYBAR & ASOCIADOS	SERVICIOS DE CORREDORES DE SEGUROS.	JOSE RAMON AYBAR REYES	650034
E/2021-44213	25/8/21	DISTESA RD	IMPORTACION, EXPORTACION, COMPRA, VENTA AL POR MAYOR Y AL DETALLE, COMERCIALIZACION, FABRICACION Y REPARACION DE TODO TIPO APARATOS ELECTRONICOS.	NATALIA MAGALY RAMIREZ MORUN	648821
E/2021-47649	24/8/21	DISTRIBUIDORA FRUTA FRESCA DEL CAMPO EL RUBIO	SUPLIDORA Y VENTA AL POR MAYOR Y DETALLE DE FRUTAS	JOSE RAFAEL DURAN ROSA	648726
E/2021-46858	30/8/21	DISTRIBUIDORA ASOCIADA, REPARTO, MANUFACTURA Y ASEO INDU-MARTI	FABRICACION Y VENTA DE PRODUCTOS DE LIMPIEZA DEL HOGAR, COMERCIAL E INDUSTRIAL.	MARIANELA MARTINEZ ALCANTARA, RACHEL NICOLE JORDAN BUTCHER	649608
E/2021-38457	1/9/21	DISTRIBUIDORA CAROLINA MADERA	COMERCIALIZACION Y VENTA DE PRENDA DE VESTIR TALES COMO GORRAS, TODO TIPO DE CALZADOS Y ACCESORIOS PARA TELEFONOS.	KELVIN RAFAEL MADERA ARIAS, LUIS RAFAEL DE JESUS MADERA ARIAS	649997
E/2021-47465	24/8/21	DISTRIBUIDORA COMERCIAL LA FAMILIA DICOFA	DISTRIBUCION Y VENTA DE QUINCALLERIA, ARTICULOS DE FANTASIA, CRISTALERIA, PLASTICOS, ALUMINIO, ENSERES DOMESTICOS, ELECTRODOMESTICOS Y ARTICULOS COSMETICOS	ANGEL DARIO PENA BLANCO	649031
E/2021-48112	26/8/21	DISTRIBUIDORA DE CARNES YOAN	PROCESAMIENTO DE CARNES FRESCAS, REFRIGERADAS O CONGELADAS EN TROZOS. PROCESAMIENTO DE CARNES FRESCAS, REFRIGERADAS O CONGELADAS EN PORCIONES INDIVIDUALES.	JOAN MANUEL ARACENA CUEVAS	649131
E/2021-49824	3/9/21	DISTRIBUIDORA DILWAIS	COMPRA, VENTA Y DISTRIBUCION DE PRODUCTOS DE USO MASIVOS COMO PRODUCTOS DESECHABLES, ALIMENTICIOS, ENLATADOS, PRODUCTOS DE LIMPIEZA.	MARLENY ROSARIO GARCIA	650379
E/2021-48143	27/8/21	DISTRIBUIDORA FARMACEUTICA DEL SUR DIFASUR	DISTRIBUIDORA FARMACEUTICA, VENTA AL POR MAYOR Y AL DETALLE DE MEDICAMENTOS Y PRODUCTOS FARMACÉUTICOS, MATERIAL GASTABLE MEDICO.	NAYDA JOSEFINA ARIAS DISLA	649233
E/2021-47101	23/8/21	DISTRIBUIDORA JESSMARZ	COMPRA, VENTA Y DISTRIBUCION DE TODO TIPO DE ALIMENTOS, PRODUCTOS DE LIMPIEZA, PRODUCTOS COSMETICOS Y VENTA DE ROPA.	MIGUELANGEL RODRIGUEZ ZAVARCE	648503
E/2021-25102	31/8/21	DISTRIBUIDORA MANUEL CEDANO	VENTA DE PRODUCTOS COMO CARNES DE RES, CERDO Y POLLO Y DERIVADOS, PRODUCTOS QUE COMPONEN LA CANASTA FAMILIAR BÁSICA, ASÍ COMO BEBIDAS DE TODO TIPO NO ALCOHÓLICAS.	MANUEL ARQUIMEDES CEDANO CASTILLO	649783
E/2021-47106	20/8/21	DISTRIBUIDORA RAMOS	DISTRIBUCION Y VENTA DE GASES Y EQUIPOS INDUSTRIALES.	ELIS RAFAEL RAMOS SANTOS	648913
E/2021-47365	23/8/21	DISTRIBUIDORA SAN MIGUEL	VENTA DE: ELECTRODOMESTICOS PARA EL HOGAR.	DISTRIBUIDORA SAN MIGUEL, S.R.L.	650082
E/2021-47747	25/8/21	DISTRIBUIDORA SOLVENTURA	IMPORTACION, DISTRIBUCION, COMERCIALIZACION, COMPRAS Y VENTAS DE PRODUCTOS COSMÉTICOS, COMESTIBLES, EQUIPOS MÉDICOS, PERFUMERÍA.	CARLOS ELIAS SOLIMAN NUÑEZ, MARIA ESTHER VENTURA GUZMAN	648794
E/2021-47978	2/9/21	DISTRIBUIDORA VAPE YP	IMPORTACION Y EXPORTACION DE CIGARRILLOS ELECTRONICO, COMPRA Y VENTA DE ACCESORIOS PARA CIGARRILLOS ELECTRONICOS, DISTRIBUCION DE MARCA Y ARTICULOS DE CIGARRILLOS ELECTRONICOS.	ALTAGRACIA YUDERKI MORONTA CASTILLO	650248
E/2021-49408	1/9/21	DISTRIBUIDORA VYC EXITOSA	VENTA AL POR MAYOR Y DETALLE DE TEXTILES Y ARTICULOS PROMOCIONALES, TALES COMO GORRAS, PARAGUAS, TAZAS, ETC.	VICTOR YAP CHIN	650292
E/2021-48726	30/8/21	DIVING BY EASTBAY	SERVICIOS DE ESCUELA DE BUCEO, PARTY BOAT, PARASAILING, SNORKELING, ALQUILER DE EMBARCACIONES, BODYBOARDS, BUGGIES, SPEED BOATS.	EASTBAY TRADERS, S.R.L.	649555
E/2021-47885	25/8/21	DJM CENTRO DE MASAJES Y SPA	SERVICIOS DE MASAJES Y ESTETICA	ANTONIA JAQUEZ MARTINEZ	648922
E/2021-47172	24/8/21	DL DABIJOLI BURGERS AND MORE	VENTA DE COMIDA RAPIDA, HAMBURGUESAS, BEBIDA, SANDWICH.	LEIDY DAYANA ORTIZ DIAZ	648725
E/2021-42372	24/8/21	DOBE CRYPTO MEDIA	ASESORAMIENTO, ORIENTACION, EDUCACION E INFORMACION SOBRE TODO LO RELACIONADO A LAS CRIPTOMONEDAS, A TRAVES DE CUALQUIER MEDIO.	JULIO ALFONSO DOMINGUEZ BENGUA	648755
E/2021-48218	26/8/21	DOCUMENT MEDIA	PRODUCCION DE LARGOMETRAJES DOMINICANOS.	GINA ALEJANDRA FRANCO	649368
E/2021-49512	2/9/21	DOGAN INVESTMENTS	COMERCIALIZACION, FABRICACION, DISTRIBUCION, REPRESENTACION, COMPRA, VENTA, IMPORTACION O EXPORTACION DE PROVISIONES ALIMENTICIAS.	JOAN MANUEL SENRA OSSER	650155
E/2021-47601	24/8/21	DOMINGUEZ RIVERON MULTISERVICIOS	SERVICIOS DE ACARREO TALES COMO TRANSPORTE DE MERCANCIAS Y MUDANZAS	EDWARD RAFAEL DOMINGUEZ PERALTA	648684
E/2021-48593	30/8/21	DOMINICAN FASHION HUB - DOFAH	BRINDAR SERVICIOS DE ASESORAMIENTO, DIRECCION Y GESTION EMPRESARIAL A NEGOCIOS DE CREACION, PRODUCCION Y COMERCIALIZACION DE MODA.	DENISSE AIME PORTES PEREZ, ALMA VIRGINIA REYES SANCHEZ	649479
E/2021-34786	30/7/21	DOMINICAN INVESTMENT TAXAU JR	SERVICIOS DE MANTENIMIENTO TECNOLÓGICO, VENTA DE ARTICULOS FERRETEROS, VENTA DE EQUIPOS DE SEGURIDAD INDUSTRIAL, VENTA DE REPUESTOS Y EQUIPOS DE COMPUTADORAS Y SERVICIOS DE TRANSPORTE.	KEUDY RAFAEL REYNOSO DEL ROSARIO	648717
E/2021-48115	26/8/21	DOMINICAN MALEX	COMPRA, VENTA, CONFECCION, PRODUCCION, DISTRIBUCION Y COMERCIALIZACION DE TODO TIPO DE PRENDAS DE VESTIR, CALZADOS Y ARTICULOS DE SOMBRERERIA.	KATHERINE LEROUX TEJADA	649106

[210] EXP.	[220] SOL. FECHA	[561] NOMBRE COMERCIAL	[510] ACTIVIDAD	[730] SOLICITANTE	[111] REGISTRO
E/2021-48388	30/8/21	DOMINICAN PRODUCTS SHOP DOMPRODSHOP	GESTIÓN DE VENTA DE PRODUCTOS POR INTERNET	FRANCISCO VIGUERA GENAO	649631
E/2021-47102	27/8/21	DOMINICAN TRAVEL AND SERVICES PRO DTP	GRUPO EMPRESARIAL ESPECIALIZADO EN LA VENTA DE BIENES Y SERVICIOS TALES COMO: MARKETING DIGITAL Y COMERCIO PARA EL SECTOR TURISMO Y SU CADENA DE VALOR.	JAIRO YADDIH MATEO CANDELIER	649327
E/2021-49397	1/9/21	DOMINIVERSO	PRODUCCIÓN Y PUBLICACIÓN DE OBRAS LITERARIAS Y ARTÍSTICAS, EDICIÓN DE PUBLICACIONES Y OTRAS ACTIVIDADES DE EDICIÓN, PRODUCCIÓN, VENTA DE OBRAS LITERARIAS Y ARTÍSTICAS.	ROGER GREGORIO PUJOLS RODRIGUEZ	650180
E/2021-48576	30/8/21	DOMINPER	COMPRA Y VENTA DE: SUMINISTROS, EQUIPOS Y MOBILIARIOS DE OFICINA, ALIMENTOS Y BEBIDAS, MATERIALES DE FERRETERÍA, EQUIPOS Y SERVICIOS DE INFORMÁTICA.	NATHALY PATRICIA PERALTA CAMPOS DE DOMINGUEZ	650076
E/2021-48552	30/8/21	DOMIPLANT INTERNATIONAL	IMPORTACIÓN, EXPORTACIÓN, DISTRIBUCIÓN, COMERCIALIZACIÓN, ALMACENAMIENTO, REPRESENTACIÓN Y VENTA DE ÁRBOLES ORNAMENTALES.	JOSÉ RAMÓN DÍAZ SOSA	649436
E/2021-49150	31/8/21	DOMITECH	VENTA DE LAPTOPS Y ACCESORIOS DE COMPUTADORAS., REPARACIÓN DE COMPUTADORAS Y LAPTOPS. INSTALACIÓN DE REDES, CÁMARAS Y PAGINA WEB	KEYLA MARIA LÓPEZ MUÑOZ	649887
E/2021-112	2/9/21	DOMWAY.DO	EMPRESA DE ZONA FRANCA DE LOGÍSTICA, COMERCIALIZADORA Y FABRICANTE DE PRODUCTOS DEL TABACO, CIGARRETE, CIGARROS, BEBIDAS ALCOHOLICAS.	RAFAEL ALFONSO DE MOYA SABA	650251
E/2021-49227	1/9/21	DON AZOR RENT CAR	IMPORTACIÓN, VENTA Y ALQUILER DE VEHICULOS DE MOTOR.	DON HERNANDEZ AZOR	649926
E/2021-49283	1/9/21	DON BETO	FABRICACIÓN, DISTRIBUCIÓN Y VENTAS DE CIGARROS HECHOS A MANO Y A MAQUINAS, EN TODAS SUS VARIANTES, A NIVEL NACIONAL E INTERNACIONAL.	ROBERTO MIGUEL DIETSCH JIMENEZ	649972
E/2021-48567	30/8/21	DON CESAR INDUSTRIAL	ES UNA EMPRESA DESTINADA A LA FABRICACIÓN Y DISTRIBUCIÓN DE PUERTAS Y VENTANAS EN ALUMINIO Y VIDRIO.	ALEXIS SALCEDO ACOSTA	649456
E/2021-48984	31/8/21	D'OSO BASEBALL PREPARATORY ACADEMY	ACADEMIA DE BEISBOL PARA LA OBTENCIÓN DE BECAS DEPORTIVAS EN UNIVERSIDADES E INSTITUCIONES NACIONALES COMO EXTRANJERAS, OBTENCIÓN DE CONTRATOS PROFESIONALES DE BEISBOL ORGANIZADO.	ALEXIS CARMONA HEREDIA	649723
E/2021-46027	26/8/21	DR RIDING	SERVICIOS DE ARRENDAMIENTOS DE VEHICULOS Y EQUIPOS DE TRANSPORTE A EMPRESAS DE EXCURSIONES Y HOTELES.	JOSE DOMINGO NOBLE FERNANDEZ	649137
E/2021-49248	1/9/21	DR. HUGO VARGAS SUBERVI Y ASOCIADOS, HUVASA	ADMINISTRACION, CONSULTORIA, CONTRUCCION, COMPRA, VENTA DE INMUEBLES Y EDIFICACIONES.	DR. HUGO VARGAS SUBERVI Y ASOCIADOS S.R.L. (HUVASA)	649937
E/2021-49774	3/9/21	DRA. CARMELINA DE HERRERA	SERVICIOS ODONTOLÓGICOS.	JUDITH CARMELINA DE HERRERA BUENO	650336
E/2021-8737	1/9/21	DRA. REYES MARTE	CONSULTA Y PROCEDIMIENTOS ESPECIALIZADOS EN GASTROENTEROLOGIA.	ELIANA DEL CARMEN REYES MARTE	649987
E/2021-46504	24/8/21	DREPREZ CONTRACTING	CONSTRUCCIÓN Y COMERCIALIZACIÓN DE TODO TIPO DE INMUEBLES Y PROYECTOS INMOBILIARIOS.	DAVID ROBERTO ESTEVEZ PENA	648657
E/2021-47228	23/8/21	DRESMI MULTISERVICIOS	VENTA DE MATERIALES FERRETEROS Y DE CONSTRUCCIÓN EN GENERAL, VENTA DE MATERIALES Y EQUIPOS ELÉCTRICOS EN GENERAL Y MANTENIMIENTO ELÉCTRICO, VENTA DE COMPUTADORAS.	GLADIMIL MARTE CASTILLO	649593
E/2021-49042	31/8/21	DRESS BY DAY	ALQUILER Y VENTA DE VESTIDOS, TRAJES DE OCASIÓN Y PRENDAS DE VESTIR EN GENERAL. SERVICIOS DE ASESORAMIENTO DE IMAGEN.	DAISY MAZARA VARGAS	649769
E/2021-47562	24/8/21	DUARTE SECURITY	SERVICIOS DE SEGURIDAD ELECTRONICA.	GILBERTO JUNIOR DUARTE SANTANA, JOSE ANGEL DUARTE MARTINEZ	648781
E/2021-49214	1/9/21	DUEMILA	SERVICIOS DE TIENDA VIRTUAL EN CRECIMIENTO DE VENTA A DETALLE DE ROPA/ACCESORIOS DE MUJER.	SIMONA FALCO TEJEDA	649918
E/2021-48612	30/8/21	DURAMAS SECURITY	ESTE NEGOCIO SE DESTACA EN LOS TRABAJOS DE INSTALACIÓN DE EQUIPOS DE VIGILANCIA COMO CÁMARAS, ALARMAS, REDES INFORMÁTICAS.	RICARDO HENRIQUEZ PAULINO	649489
E/2021-48251	30/8/21	DY TECH	VENTA AL POR MAYOR Y AL DETALLE DE CELULARES, ACCESORIOS, TABLETS, IMPRESORAS, TELEVISIONES, EQUIPOS TECNOLÓGICOS Y SERVICIOS TECNOLÓGICOS.	DOMINGO ORLANDO NÚÑEZ VALDEZ	649585
E/2021-48394	30/8/21	DYARD RENT CAR	RENTA DE TODO TIPO DE VEHICULOS.	EDWARD BIENVENIDO FONTANA ANTIGUA	649491
E/2021-47047	24/8/21	E&G IMPERIAL TRAVEL	VENTA DE BOLETOS AEREOS, EXCURSIONES, OPERADORES DE GRUPOS PARA HOTELES, ASESORIA MIGRATORIA, SERVICIOS DE AGENCIA DE VIAJES EN GENERAL.	LEYDY LAURA GARCIA DE ESPINAL	648713
E/2021-47311	24/8/21	EARTHLINE EQUIPMENT	TRANSPORTE DE MATERIALES DE CONSTRUCCION, ALQUILER DE EQUIPOS Y MAQUINARIAS DE CONSTRUCCIÓN, CONSTRUCCIÓN Y DESARROLLO DE PROYECTOS INMOBILIARIOS.	REINALDO BOHORQUEZ RUEDA	648566
E/2021-49805	3/9/21	EASY MARKETING BY EMILY MCDUGALL	ASESORIA Y CONSULTORIA COMERCIAL DE MERCADEO.	EMILY ANDREINA MAC DOUGALL OLIVER	650372
E/2021-47967	25/8/21	ECOLOGIC GRUP	COMPRA Y VENTAS DE BIENES INMUEBLES, PROYECTOS FOTOVOLTAICOS, COMPRA, VENTAS E IMPORTACION DE PRODUCTOS AGRICOLAS, PRODUCTOS ALIMENTICIOS Y AFINES.	JOSE CRISTOFOL ARIMANY	649006
E/2021-48339	27/8/21	ECOYACO	CONSULTORIA AMBIENTAL, CONSULTORIA EN SEGURIDAD Y SALUD EN EL TRABAJO, INVESTIGACIÓN CIENTÍFICA, CURSOS, DIPLOMADOS Y CAPACITACIONES PRESENCIALES.	GUILLERMO RUEDA DELGADO	649917
E/2021-48747	30/8/21	EDIFICIO CAFE 45 EC45	PROMOCIÓN, DESARROLLO Y FOMENTO DE OPORTUNIDADES DE INVERSIÓN, COMPRA, VENTA Y ALQUILER DE BIENES INMUEBLES, BIENES RAÍCES EN GENERAL.	JUAN MARIA ZAPATA CAMPUSANO	649627
E/2021-47974	3/9/21	EDITORIA GRIFFIN	ACTIVIDAD TECNO DIGITAL, IMPRESIÓN, DISEÑO GRAFICO DIGITAL, SERVICIOS DE ENCUADERNACIÓN, EDICIÓN, PAPELERÍA, LETREROS Y SERIGRAFÍA EN GENERAL.	LUIS AQUILINO MARTINEZ DIAZ	650510
E/2021-48031	3/9/21	EDITORIAL LMC	SERVICIO DE DISEÑOS GRAFICOS Y EVENTOS.	LUIS MANUEL CRUZ CAMACHO	650330
E/2021-47089	31/8/21	EDOM: EAST DOMINICAN MARKET	CONSTRUCCION, PROMOCION Y DESARROLLO DE UN PROYECTO TURISTICO.	JOSE RAMON BREA GONZALEZ	649694
E/2021-47903	25/8/21	EDOU SHOP WITH STILE	VENTA DE ROPA Y CALZADO PARA DAMAS, CABALLEROS Y NIÑOS, ARTICULOS DEL HOGAR.	ELDONNE DATUS	648927
E/2021-49326	1/9/21	EDUCOMUNICACION 360	EDICION DE PERIODICOS, REVISTAS Y PUBLICACIONES PERIODICAS DE CARACTER ACADEMICO	HELEN CATHERINE HASBUN DE LOS SANTOS	650004
E/2021-44606	12/8/21	EDWARD NUNEZ INDUSTRIAL ENID.	COMERCIALIZACION, VENTA, IMPORTACION Y EXPORTACION DE MAQUINARIAS INDUSTRIALES Y FABRICACION DE PRODUCTOS TEXTILES.	EDWARD ALFREDO NUNEZ LUCIANO	648616
E/2021-48453	27/8/21	EFFECTO PARTY RD	COMPRA Y VENTA DE ARTICULOS PARA LA CELEBRACION DE CUMPLEAÑOS TALES COMO GLOBOS, BANNERS, SERVICIO DE MONTAJE DE CUMPLEAÑOS, RENTA DE EQUIPOS Y MATERIALES DECORATIVOS.	MAGNOLIA CRISOSTOMO OSORIA, YEISON JOSE BAEZ TEJEDA	649374
E/2021-40629	30/8/21	EDEL LEGAL	ASESORIA, CONSULTORIA Y GESTIÓN JURÍDICA Y LEGAL. LITIGIOS. RESOLUCION DE CONFLICTOS JURIDICOS, BIENES RAICES, SERVICIOS JURIDICOS EN GENERAL.	EDGAR RADHAMES ENCARNACION ROSARIO	649569
E/2021-47788	25/8/21	EGI BUSINESS GROUP	DISEÑO, CONSTRUCCION, ADMINISTRACION Y GESTION INTEGRAL, OPERACION, PROMOCION, COMERCIALIZACION, PLANIFICACION Y VENTA DE PROYECTOS TURISTICOS E INMOBILIARIOS.	ELENA SAINZ MARTINEZ, IKER AGUIRRE ARRIETA	648827
E/2021-49704	2/9/21	EGS EVOLUTION GIFT SHOP Y MAS	VENTA DE ARTICULOS ARTESANALES, DECORATIVOS, REGALOS, SERVICIO DE BAR.	ISMAEL ANTONIO PEÑA RODRIGUEZ, MARIA CRISTINA MORLA DE PEÑA	650349
E/2021-49608	2/9/21	EKZOTIKE AUTO CARE	COMPRA Y VENTA DE VEHICULOS, SERVICIOS AUTOMOTRIZ, EXPORTACION E IMPORTACION DE VEHICULOS Y MANTENIMIENTO DE VEHICULOS	EDWARD STARLIN TINEO ALMONTE, OMAR CABA DE JESUS	650196
E/2021-47725	25/8/21	EL PEJE FARM CORPORATION	PROCESO DE CRIANZA DE TILAPIA EN UN SISTEMA DE JAULAS FLOTANTES EN LA PRESA DE TAVERAS	JOSE ERNESTO ZABALA CUEVAS	648796
E/2021-47761	25/8/21	EL BADEN ENTERTAINMENT GROUP	PRESENTACIONES MUSICALES, CONTRATACIONES DE ARTISTA, ORGANIZACION DE EVENTOS, SERVICIOS DE BAR, RESTAURANTE Y RENTA EQUIPOS DE SONIDOS.	FERNANDO ROSA VALERIO	648798
E/2021-47681	25/8/21	EL BARICUA SEAFOOD Y ALGO MAS	VENTAS DE COMIDAS Y BEBIDAS	AMBIORIX ANTONIO LOPEZ SANTANA	648877
E/2021-49190	1/9/21	EL BLOKE OSCURO	CENTRO DE DIVERSIONES, VENTA DE ALIMENTOS Y BEBIDAS.	CARLOS JOSE PEREZ CAPELLAN	649911
E/2021-20316	24/8/21	EL BRILLO MUSIC ENTERTAINMENT	SELLO DISCOGRAFICO, CREACION DE VIDEOS MUSICALES, SECCION FOTOGRAFICA, ESTUDIO DE GRABACION MUSICAL, AUDIOVISUAL, DISTRIBUIR Y PROMOVER TODO TIPO DE MUSICA.	JULIAN RODRIGUEZ NUNEZ	648571
E/2021-47646	24/8/21	EL CLAVO DEL MARISCO	VENTA DE MARISCO Y PESCADO FRITO.	CRISTHOPER JOSE MORILLO OZUNA	648722
E/2021-48082	26/8/21	EL COLMADO GUZMAN TEJADA	SERVICIOS DE COMPRA Y VENTA DE PRODUCTOS DE CONSUMO MASIVOS, TALES COMO, ARROZ, HABICHUELA, AZÚCAR, CAFÉ, LECHE, PRODUCTOS AGRÍCOLAS, EMBUTIDOS.	GENARO ANTONIO GUZMAN ZAPATA, MERCEDES TEJADA TEJADA	649066
E/2021-49515	2/9/21	EL CONTROL FASHION IMPORT	COMERCIALIZACIÓN DE PRENDA DE VESTIR PARA DAMAS CABALLEROS Y NIÑOS,ASI COMO TAMBIÉN PRODUTOS RELACIONADOS	FELIX RICARDO GUERRERO PEREZ	650129
E/2021-48803	30/8/21	EL GOZOSO DEL DELICIOSO	VENTA DE CIGARROS.	VANESSA ESTRELLA DE SOTO	649621
E/2021-48015	26/8/21	EL MUNDO DEL FORRO	COMPRA Y VENTA DE ARTICULOS DE ADORNOS PARA VEHICULOS.	SANTIAGO CASILLA NOLASCO	649009
E/2021-48065	26/8/21	EL MUSEO ANTIGUES STORE	VENTA DE ARTICULOS DE ANTIGUEDADES EN GENERAL.	CHARLIN ROBERTO GARCIA GARCIA	649038
E/2021-48665	30/8/21	EL PATIO D' LILI	VENTA DE ALIMENTOS DE COMIDA RAPIDA Y SALUDABLE.	RAMONA MAIVET QUEZADA ROSARIO	649511
E/2021-49107	31/8/21	EL PATIO DE JUNIOR RESTAURANT	VENTA DE COMIDA Y BEBIDAS.	ANGEL GUSTAVO SUERO OVIEDO	649842
E/2021-48845	31/8/21	EL POWER RENT A CAR	EXPORTACIÓN, IMPORTACIÓN, COMPRA, VENTA Y RENTA DE TODO TIPO DE VEHICULOS DE MOTOR NUEVOS Y USADOS. EXPORTACIÓN, IMPORTACIÓN, COMPRA Y VENTA DE REPUESTOS EN GENERAL.	MARCOS DAVID ESCOTTO RINCON, CRISTIAN RAFAEL FERNANDEZ	649860
E/2021-49171	1/9/21	EL RINCONCITO DE UVITA	SERVICIOS DE BAR, RESTAURANTE.	LEWIS ISMAEL SANTANA	649886
E/2021-47883	25/8/21	EL TANQUE LIQUOR STORE	VENTA DE BEBIDAS.	JOSE MIGUEL PINEDA PEÑA	648960
E/2021-47769	25/8/21	EL TENI SPORTING CLUB	CLUB DEPORTIVO, INSTALACIONES DEPORTIVAS PRIVADAS PARA EL DESARROLLO DEL DEPORTE.	QUILVIO TOMAS HERNANDEZ CASANOVA	648820
E/2021-49092	31/8/21	EL TOMILLO PLACE	VENTA DE ALIMENTOS, ORGANIZACION DE EVENTOS Y VENTA DE COMIDA EMPRESARIAL.	MARLENE LIOCED AGUERO FERNANDEZ	649813
E/2021-47381	23/8/21	EL TOQUE VENEZOLANO	ELABORACION Y COMERCIALIZACION DE ALIMENTOS VENEZOLANOS PARA EL CONSUMO.	MARYELIS VANESSA PACHECO GIL	648500
E/2021-47218	24/8/21	ELAMORE TOURS LAS GALERAS	SERVICIO DE TOUR OPERADOR PARA LA VENTA Y ORGANIZACION DE EXCURSIONES	NELBA MIGUELINA PADILLA SANTOS	648615
E/2021-49067	1/9/21	ELCOMPANET	SERVICIOS RELACIONADOS CON LA ELECTRONICA Y LAS COMUNICACIONES, REVENTAS DE SERVICIOS DE INTERNET, VENTA AL POR MENOR DE EQUIPOS DE TELECOMUNICACIONES.	YEURI BENITO PIMENTEL SANTANA	650036
E/2021-46549	24/8/21	ELECTROAUTO EL VARON EAEV	SERVICIOS DE ELECTRICIDAD AUTOMOTRIZ EN GENERAL, INYECCIÓN ELECTRONICA, TRANSMISION ELECTRONICA, DIAGNOSTICO COMPUTARIZADO, REPARACION Y VENTA DE MOTORES DE ARRANQUE.	GEOAN ALBERTO VALERA GONZALEZ	648761
E/2021-48302	27/8/21	ELEGGUA JEWELRY	COMPRA Y VENTA DE ACCESORIOS, VENTA DE CARTERAS, PERFUMES, PRENDAS, ROPAS, CALZADOS, RELOJES, GUILLOS, COLLARES, GAFAS	JUAN CARLOS DE AZA DE LOS SANTOS, ALEX JAVIER RODRIGUEZ MARCANO	649361
E/2021-48524	30/8/21	ELELLA CLOTHING	VENTA, COMPRA Y ELABORACIÓN DE TODO TIPO DE ROPA PARA HOMBRES Y MUJERES Y ACCESORIOS EN GENERAL.	JOKAIRI RONDON ARIAS	649712
E/2021-46865	31/8/21	ELISAUL BOUTIQUE	COMERCIALIZACION DE PRENDAS DE VESTIR Y COMPLEMENTOS DE MODA.	ELISAUL DE JESUS AZCONA DISLA	649837
E/2021-49299	1/9/21	ELISHA PAPELERIA	VENTA DE TODO TIPO DE PAPELERIA, DE ÚTILES ESCOLARES EN GENERAL Y AFINES.	ELISHA CONSTANT	650009
E/2021-49117	31/8/21	ELISUL BOUTIQUE	COMPRA Y VENTA DE PRENDAS DE VESTIR, ZAPATOS ACCESORIOS.	ELISUL JUNIOR ARIAS REINOSO	649848
E/2021-49068	31/8/21	EMBASADORA DE AGUA MANOS DE DIOS	VENTA, LLENADO Y DISTRIBUCIÓN DE BOTELLONES DE AGUA, VENTA DE HIELO, VENTA DE BOTELLITAS DE AGUA MINERAL Y SABORIZADA.	ANTONY VICENTE FERRER MONEGRO	649799
E/2021-47438	25/8/21	EMBUTIDOS VALDEZ RIJO	COMPRA Y VENTA DE EMBUTIDOS AL POR MAYOR Y DETALLE.	ROSANNA ALEJANDRA VALDEZ RIJO	648972
E/2021-47696	24/8/21	EMG MULTISERVICIOS	SERVICIOS DE SEGURIDAD EN GENERAL.	EDUARD MANUEL GONZALEZ CORNELIO	648757
E/2021-48718	1/9/21	EMI' S FOREVER FASHION	VENTA DE PRENDAS DE VESTIR, ZAPATOS, BOLSOS, ACCESORIOS, PERFUMES Y MÁS, PARA DAMAS, CABALLEROS Y NIÑOS.	JUANITA CASSANDRA ORANGE, EMISGHATE ORANGE	650061
E/2021-49211	1/9/21	EMILIANO ESPINAL - OFICINA DE ABOGADOS	PRESTACION DE SERVICIOS JURIDICOS EN EL AREA DEL DERECHO LABORAL Y DERECHO CIVIL.	EMILIANO JOSE ESPINAL GONZALEZ	649980
E/2021-49498	2/9/21	EMINSIS INTERPRISES	SERVICIOS DE ASESORAMIENTO, DIRECCION Y GESTION EMPRESARIAL REALIZADOS POR INTEGRANTES DE LOS ORGANOS DE ADMINISTRACION Y/O FISCALIZACION EN SOCIEDADES ANONIMAS.	COMPANYRAPIDO, S.R.L	650105
E/2021-48043	27/8/21	EMMANUEL P GROUP AUTO SERVICES	PRESTAMOS SOBRE VEHICULOS, CAR WASH, VENTA DE AUTOADORNOS, VENTA Y COMPRA DE TODO TIPO DE VEHICULOS DE MOTOR,IMPORTACION Y EXPORTACION DE TODO TIPO DE VEHICULOS DE MOTOR.	DOMINGO JUNIOR PEREZ JIMENEZ, KARLA JOSEFINA DOMINGUEZ CRUZ	649239
E/2021-45516	26/8/21	EMMASAINT SERVICIOS	DISTRIBUCION E IMPORTACION DE PRODUCTOS DE LIMPIEZA PARTES Y EQUIPOS ELECTRODOMESTICOS, REPRESENTACIONES DE MARCAS NACIONALES Y EMPRESAS NACIONALES E INTERNACIONALES	ISMAEL SAINT LOUIS	649155



[210] EXP.	[220] SOL. FECHA	[510] ACTIVIDAD	[730] SOLICITANTE	[111] REGISTRO	
E/2021-46563	24/8/21	EMPACADORA DEL SUR JRR	IMPORTACIÓN, EXPORTACIÓN, ELABORACIÓN, PROCESAMIENTO, ENVASADO, EMPAQUETADO, DISTRIBUCIÓN, COMERCIALIZACIÓN AL POR MAYOR Y DETALLE DE FRUTAS.	TECNICA DE INGENIERIA RENOVABLE TIR, S.R.L.	648558
E/2021-48609	30/8/21	EMPANADAS DE YUCA DON POLO	ELABORACION Y VENTAS DE EMPANADAS DE YUCA.	FIDEL PEREZ MARTINEZ	649488
E/2021-48574	30/8/21	EMPANADAS LONCHERA RD HERNANDEZ	VENTA DE EMPANADAS Y TODO TIPO DE PICADERAS Y COMIDAS RAPIDAS.	BENJAMIN TAVERAS ANGOMAS, JULIO ANDRES HERNANDEZ RONDON	649512
E/2021-49626	2/9/21	EMPORIUM INVESTMENTS GROUP	SERVICIOS DE ASESORIA LEGAL EN GENERAL, CAPTACION DE INVERSION Y NACIONAL O EXTRANJERA, ASESORIA, CONSULTORIA, AUDITORIA Y CAPACITACION EN LAVADO DE ACTIVOS.	YORKIS CABRERA UBIERA	650245
E/2021-47905	25/8/21	EMPRESA CONSTRUCTORA MATA DE COCO	MOVILIZACION DE TIERRAS Y BOTES, CONSTRUCCIONES DE CARRETERAS, PUENTES, CAMINOS VECINALES, ALQUILER DE EQUIPOS PESADOS, ASI COMO CUALQUIER TIPO DE EDIFICACIONES INMOBILIARIAS.	HERIBERTO GONZALEZ, LAURA MELIA NINA GONZALEZ	648925
E/2021-49684	2/9/21	EMPRESA PEGRILEZ	COMERCIALIZACION Y VENTA DE ROPAS, CALZADOS Y ARTICULOS PARA EL HOGAR.	JUAN ESTEBAN GIL PEREZ	650273
E/2021-49063	3/9/21	EMPRESAS E.F.E.	FOMENTO, PROMOCION E INVERSIONES EN EMPRESAS QUE TIENDAN AL DESARROLLO ECONOMICO DEL PAIS, Y EN ESPECIAL AQUELLAS QUE DESARROLLEN PROYECTOS TURISTICOS.	EMPRESAS E.F.E., S.R.L.	650326
E/2021-48483	3/9/21	EMPRESATME	SERVICIOS DE PRESTAMOS PERSONALES CON Y SIN GARANTIA.	LOWELL FELIX RAYNERIO BRUNO PIMENTEL	650409
E/2021-47650	24/8/21	ENCANTADAS RD	TIENDA EROTICA PARA ADULTOS, VENTA DE LENCERIAS, VENTA DE ACCESORIOS SEXUALES.	LUZ MERCEDES VASQUEZ	648730
E/2021-44956	3/9/21	ENRIQUILLO COMPANY	ELABORACION Y EXPORTACION DE PRODUCTOS AGRICOLAS, TALES COMO: CASABE Y ESPECIES.	LEONARDO JOSE PEREZ PERALTA	650531
E/2021-49069	3/9/21	ENTRETENIMIENTOS DIVERSOS ELIAS	INSTALAR Y OPERAR CENTROS DE ENTRETENIMIENTOS, QUE INCLUYEN DISCOTECAS, BARES, CASINOS, RESTAURANTES, ARCADAS Y PARQUES DE DIVERSIONES.	ENTRETENIMIENTOS DIVERSOS ELIAS, S.A.	650338
E/2021-48033	26/8/21	ENVIAJERD	VENTAS DE BOLETOS AEREOS, HOTELES NACIONALES, EXCURSIONES, CIRCUITOS TURISTICOSINTERNACIONALES, RENTA DE VEHICULOS, TRASLADOS NACIONALES E INTERNACIONALES.	ALEXIS RAFAEL LOPEZ SANTOS, NIDIA ARGENTINA PULINARIO ENCARNACION	650255
E/2021-46808	23/8/21	ENZO D VILLA LOUNCH BAR	VENTA DE VAPES, ACCESORIOS PARA CIGARRILLOS ELECTRONICOS Y BEBIDAS ALCOHOLICAS.	ERNESTO RAFAEL VILLA CARRASCO	648525
E/2021-48575	30/8/21	EPIC SHIPPING AND CARGO	GESTION DE SERVICIOS DE LOGISTICA, ENVIOS Y CONSOLIDACION DE CARGAS INTERNACIONALES.	ARIEL MINAYA HERNANDEZ	649470
E/2021-48660	30/8/21	ERGO SERVICES	SER EMPRESA LIDER EN VENTA DE REPUESTOS, ACCESORIOS Y LUBRICANTES PARA TODO TIPO DE VEHICULOS.	FERNANDO ANTONIO GONZALEZ CASTELLANOS	649526
E/2021-45022	24/8/21	ERGONSAB BLOCK	VENTA DE ARTICULOS FERRETEROS, ARENA, GRAVAS Y MATERIALES DE LA CONSTRUCCION, FABRICACION DE BLOCK Y LADRILLOS PARA LA CONSTRUCCION DE VIVIENDAS.	ERNESTO JR GONZALEZ SABINO	648593
E/2021-47540	24/8/21	EROSTUDIO EDELY R.O.	ESTUDIO FOTOGRAFICO DONDE SE DESARROLLA, TOMA DE FOTOGRAFIAS Y VIDEOS, IMPRESION Y DUPLICACION DE FOTOGRAFIAS, ENTRENAMIENTO FOTOGRAFICO Y LA EXHIBICION DE FOTOGRAFIAS TERMINADAS.	EDELIS RODRIGUEZ ORTIZ	648640
E/2021-40983	31/8/21	ESCOLARES ALOHA	VENTA DE PRODUCTOS ESCOLARES Y DE OFICINA.	ERICKSON MALENA NUNEZ	649853
E/2021-48994	31/8/21	ESCUELA DE CHOFERES OSVALDO	SERVICIOS DE ENSEÑANZA DE MANEJO.	ADA ALBERTO MONTERO AMADOR	649702
E/2021-45824	13/8/21	ESCUELA EL CAMINO DE RETORNO	PROPICIAR A SUS ESTUDIANTES, CONOCIMIENTOS Y TÉCNICAS QUE LES PERMITAN DESPERTAR SUS CONCIENCIAS ESPIRITUALES DORMIDAS Y EL DESARROLLO DE TODAS SUS POTENCIALIDADES LATENTES.	JUAN JOSE SOTO CORNIEL	650095
E/2021-42515	25/8/21	ESERVICES	SERVICIOS DE REFRIGERACION, ELECTRICIDAD, PLOMERIA Y PINTURA.	EDISON ASTACIO DE LEON	648764
E/2021-48602	1/9/21	ESN-CHIC REALTY AND INVESTMENT	COMPRAR, VENDER, PERMUTAR, ADMINISTRACION Y RENTA DE INMUEBLES EN GENERAL, CONDOMINIOS, VILLAS, CASAS, APARTAMENTOS Y SOLARES.	ENY GHANDY SANCHEZ NUNEZ	649935
E/2021-47359	23/8/21	ESPEGROUP	CONTRATACION DE SERVICIOS DOMESTICOS, COCINEROS, CAMAREROS, VALLETS, MAYORDOMOS, JARDINEROS Y GUARDIANES; Y CUALQUIER EMPLEADO U OBRERO ASALARIADO.	WENCESLAO PERALTA MENDIETA	648481
E/2021-47433	24/8/21	ESPIN SPORT	COMPRA Y VENTA DE PRODUCTOS DEPORTIVOS. IMPORTACION DE PRODUCTOS DEPORTIVOS. PATROCINADOR DE EVENTOS DEPORTIVOS.	MAYRA ALTAGRACIA ESPINAL DE ORTIZ, ELVIS ESPINAL POLANCO	648546
E/2021-47190	24/8/21	ESPM CONSULTING GROUP	CONSULTORIA DE SEGURIDAD INDUSTRIAL, SALUD OCUPACIONAL Y MEDIO AMBIENTE, LABORATORIO AMBIENTAL, CAPACITACION ESPECIALIZADA EN SEGURIDAD.	JONATHAN MOLINA REYES	648621
E/2021-49043	31/8/21	ESTEVEZ FERNANDEZ & ASOCIADOS	COMPRA, VENTA, CONSTRUCCION Y ADMINISTRACION DE PROPIEDADES, SERVICIOS DE BIENES RAICES GENERAL.	PEDRO CRISTOBLA ESTEVEZ FERNANDEZ	649763
E/2021-47257	26/8/21	ETHOS ESTRATEGIA & COMUNICACION	SERVICIOS DE CONSULTORIA ESPECIALIZADA Y SERVICIOS DE COMUNICACION, MARKETING Y DESARROLLO DE ESTRATEGIAS ORGANIZACIONALES Y COMERCIALES	KARINA TERESA ALARCON ESTEVEZ	649095
E/2021-41181	26/8/21	EVER SIERRA AUTO SERVICES	SERVICIO DE MECANICA AUTOMOTRIZ EN GENERAL, DIAGNOSTICO COMPUTARIZADO, MANTENIMIENTO Y REPARACION DE AIRE ACONDICIONADO, ELECTRICIDAD AUTOMOTRIZ.	EVER JOEL SIERRA MEJIA	648993
E/2021-47994	26/8/21	EXPENTO	PRESTACION DE ASESORIA Y SERVICIOS DE RELACIONES PUBLICAS, ORGANIZACION DE EVENTOS, COMUNICACION, SERVICIOS VINCULADOS DIRECTA O INDIRECTAMENTE A LA PUBLICIDAD Y A LA PROMOCION.	KELVIN SAMUEL ALMONTE NUÑEZ, CARLOS DANILLO BLANCO CABRAL	648978
E/2021-49633	2/9/21	EXPRESO 89 FM NELSON DIAZ	PROGRAMA RADIAL DE CONTENIDOS VARIADOS Y SERVICIOS DE PUBLICIDAD.	NELSON RENE DIAZ CEBALLOS	650227
E/2021-49118	31/8/21	EY VAPEO!	COMPRA Y VENTA DE CIGARRILLOS ELECTRONICOS VAPES, IMPORTACION Y EXPORTACION DE CIGARRILLOS ELECTRONICOS, VENTA DE TODO TIPO DE INSUMOS.	RUSBEL PENA SANCHEZ, LUIS ALFREDO PENA SANCHEZ	649849
E/2021-49382	3/9/21	EYB FARMACOS	VENTA DE MEDICAMENTOS, PRODUCTOS MEDICOS EN GENERAL	ESPERANZA DOTEL TAVERAS	650537
E/2021-49393	1/9/21	EYES LION ENTERTAINMENT, ELE.	CAPACITACION, FORMACION Y DESARROLLO DE PERSONAS FISICAS Y MORALES DEL QUEHACER ARTISTICO, ASI COMO LA PROMOCION Y PUBLICIDAD DE TODO TIPO DE ACTIVIDADES ARTISTICAS O AFINES.	CESAR ABEL DE LEON ZAPATA	650056
E/2021-44552	9/8/21	EZPLENDIN	SERVICIOS DE COMUNICACION, PUBLICIDAD E INVERSION EN ESTAS AREAS, VENTA DE PUBLICIDAD POR LOS DIFERENTES MEDIOS DE COMUNICACION Y REDES SOCIALES.	MARCOS MIGUEL SHANLATTE MILANES	649091
E/2021-46465	25/8/21	FABIAMEL CREATIONS	CONFECCION Y VENTA DE ACCESORIOS, JOYERIA Y BISUTERIA EN GENERAL Y PRENDAS DE VESTIR.	FABIOLA ALMANZAR HERNANDEZ	648907
E/2021-49112	31/8/21	FABRICA DE BLOCKS MANUEL ANTONIO GOMEZ TAVERA	FABRICACION Y VENTAS DE BLOCKS Y MATERIALES DE CONSTRUCCION.	DOMINGA ALTAGRACIA GOMEZ TAVERA	649841
E/2021-49625	2/9/21	FABY NATURAL	ELABORACION Y COMERCIALIZACION DE PRODUCTOS PARA EL CUIDADO DE LA PIEL Y EL CABELLO.	FABIOLA GOMEZ MARTINEZ	650213
E/2021-46346	23/8/21	FACIMED	VENTA DE MEDICAMENTOS, VENTA DE FARMACOS, VENTA DE PROTESIS, VENTA DE MATERIAL GASTABLE, VENTA DE INSTRUMENTOS MEDICOS.	ENMANUEL COMPRES GUICHARDO	648527
E/2021-46917	24/8/21	FACTORY MALL FACMALL	SERVICIOS DE PLAZA COMERCIAL, DONDE SE INSTALARAN NEGOCIOS DE DIFERENTES GENEROS EN LOS CUALES SE PROMOVERAN Y COMERCIALIZARAN DIVERSOS PRODUCTOS Y MERCANCIAS.	SANTA ZORILLA SARMIENTO	648603
E/2021-49691	2/9/21	FAITH NATURAL COSMETICS	SERVICIOS DE VENTAS DE COSMÉTICOS TALES COMO: JABONES ARTESANALES, GOTERO, CREMA HIDRATANTE, PRODUCTOS PARA EL PELO, LEAVIN, GOTAS PARA EL PELO.	TATIANA YAMILET GONZALEZ BELTRE	650284
E/2021-49037	31/8/21	FAMILIA HERNANDEZ CAR-RENTAL.	RENTA DE VEHICULOS.	LUIBERT ALBERTO HERNANDEZ NUNEZ	649753
E/2021-48997	31/8/21	FARASHA	CENTRO DE BELLEZA, CUIDADO DEL CABELLO, ESTÉTICA, TRATAMIENTOS CORPORALES, VENTA Y DISTRIBUCION DE PRODUCTOS Y LINEAS DE BELLEZA, CUIDADO DE LA PIEL, TIENDA DE ROPA Y CALZADO.	ANA MARIA INOCENCIA VELOZ MENDOZA DE LOPEZ	649736
E/2021-46732	23/8/21	FARMACIA BURGOS FLIA	VENTA DE PRODUCTOS FARMACÉUTICOS.	GABRIELA ISABEL BURGOS SORIANO	648486
E/2021-49052	31/8/21	FARMACIA CANOA	VENTA DE MEDICAMENTOS.	EDUARD MATOS RAMIREZ	649785
E/2021-49886	3/9/21	FARMACIA DEL REINO	COMPRA, VENTA, IMPORTACION, EXPORTACION Y COMERCIALIZACION DE TODO TIPO DE PRODUCTOS FARMACÉUTICOS AL POR MAYOR Y DETALLE.	ELVIN ANDRES TORRES SUAZO	650421
E/2021-43397	2/8/21	FARMACIA DELISMA	VENTA Y DISTRIBUCION DE MEDICAMENTOS ASOCIADOS A LA SALUD, INSUMO MEDICOS, MATERIAL GASTABLE MEDICO, SUPLEMENTOS ALIMENTICIOS.	MARISOL DELGADILLO DIAZ	649122
E/2021-49411	1/9/21	FARMACIA ITALIANA	VENTA DE MEDICAMENTOS	VINCENZO CASAMASSIMA	650069
E/2021-48435	30/8/21	FARMACIA LOS TRES COMPADRES-JEJ	VENTA Y DISTRIBUCION DE TODO TIPO DE PRODUCTOS FARMACÉUTICOS, MEDICAMENTOS, ACCESORIOS Y COSMÉTICOS	JOVANNY DE JESUS RODRIGUEZ CESPEDES	649600
E/2021-36868	26/8/21	FARMACIA MAYO	COMPRA Y VENTA DE MEDICAMENTOS Y PRODUCTOS FARMACÉUTICOS, COMERCIALIZACION, COMPRAVENTA Y SUMINISTRO DE MEDICAMENTOS.	FARMATRIX, S.A.S.	649078
E/2021-48158	26/8/21	FARMACIA MORENO MONTANO	VENTA DE MEDICAMENTOS.	RAMONA MONTANO CONSTANZA, YNOCENCIO MORENO GONZALEZ	649139
E/2021-47975	30/8/21	FARMACIA OLGACRISTY	PROMOCION, VENTA Y DISTRIBUCION DE PRODUCTOS FARMACOS Y SUPLEMENTOS NUTRICIONAL ALTERNATIVOS.	LUIS AQUILINO MARTINEZ DIAZ	649558
E/2021-48535	30/8/21	FARMACIA PANIDEL	VENTA DE PRODUCTOS FARMACÉUTICOS.	ANDRES PANIAGUA DELGADO	649432
E/2021-48969	3/9/21	FARMACIA POPULAR ANA MEJIA	VENTA DE PRODUCTOS FARMACÉUTICOS.	ANA JULIA MEJIA REYES	650518
E/2021-49170	1/9/21	FARMACIA SAN JOSE LA ALTAGRACIA	COMERCIALIZACION DE PRODUCTOS FARMACÉUTICOS, COSMÉTICOS Y MISCELÁNEOS.	ERICKSON GERONIMO VASQUEZ ALEMAN	649979
E/2021-49897	3/9/21	FARMACIA V.M. 1	COMPRA, VENTA Y DISTRIBUCION DE TODO TIPO DE MEDICAMENTOS.	DOROTEA VARGAS CEPEDA DE MANZUETA	650427
E/2021-48835	2/9/21	FARMACIAS BAKKER	VENTA DE TODO TIPO DE MEDICAMENTOS EN GENERAL, EN ADICION Y DE CONFORMIDAD CON EL DEPARTAMENTO. FORMULAS INFANTILES. VENTA DE COSMÉTICOS.	INGRIS LEIDY BAKKER AQUINO	650144
E/2021-48806	30/8/21	FARO DE LUZ PARA LAS FAMILIAS	ORGANIZACION SIN FINES DE LUCROS (ONG), LA ACTIVIDAD A REALIZAR ES DE OBRAS DE CARIDAD Y DE AYUDA SOCIAL.	WILLIAM PEÑA HERRIQUEZ	649636
E/2019-31908	30/10/19	FATHER & DAUGHTER	PRODUCCION DE JABONES NATURALES HECHOS ARTESANALMENTE.	JUAN GERARDO HERMES MESA PEREZ	649012
E/2021-48440	27/8/21	FAYAFRA CAFETERIA RESTAURANT	VENTA DE COMIDA EMPRESARIAL Y EN COMEDOR.	AMADEO ANDRES TORRES SUERO	649366
E/2021-48460	27/8/21	FCT BUSINESS CONSULTING	SERVICIOS DE ESTUDIO DE MERCADO, ASESORIA DE PROYECTOS DE INVESTIGACION Y GESTION DE PLATAFORMA WED.	LAMEC ANTONIO FABIAN VASQUEZ	649387
E/2021-47891	25/8/21	FDT SOLUCIONES LEGALES	BRINDAR SERVICIOS, ASESORIAS Y CONSULTAS LEGALES.	FLOR MARIA DOMINGUEZ TAVAREZ	648923
E/2021-49955	3/9/21	FE&C SOCIAL MEDIA	SERVICIOS DE AGENCIA DIGITAL DE MARKETING, MANEJO DE TALENTOS Y/O INFLUENCER, RELACIONES PÚBLICAS.	FREDERICK MICHELL MEJIA RUIZ	650499
E/2021-49997	3/9/21	FEDASA	INSTITUCION SIN FINES DE LUCRO, LA CUAL SE DEDICARA A ADORAR A DIOS MEDIANTE LA FORJA DE UN ESPIRITU DE COMPAÑERISMO CRISTIANO ENTRE SUS MIEMBROS.	MONICO SANTIAGO LIZ LOPEZ	650529
E/2021-47662	24/8/21	FEDERACION DE AGRICULTORES PARCELEROS CON Y SIN TIERRA DEL SUR FEAPASUR	DOTAR Y ORGANIZAR LOS PARCELEROS Y CAMPESINO EN AYUDA EN LA PRODUCCION AGRICOLA EN LAS LUCHAS DE TIERRA, BRINDANDOLE ASISTENCIA TECNICA, ECONOMICA Y AYUDA SOCIAL, SIN FINES DE LUCRO.	ASOCIACION LA NUEVA ESPERANZA DE LAGUNA PRIETA, ASOCIACION LA NUEVA LUZ DE PARCELEROS ASONULPA, ASOCIACION DE AGRICULTORES Y PRODUCTORES LAS CUESTA BLANCA	648834
E/2021-48789	30/8/21	FEDERACION DE AGRICULTORES Y PARCELEROS CON Y SIN TIERRA DEL ESTE FENAPE	DOTAR Y ORGANIZAR LOS PARCELEROS Y CAMPESINOS EN AYUDA, EN LA PRODUCCION AGRICOLA EN LAS LUCHAS DE TIERRA, BRINDANDOLE ASISTENCIA TÉCNICA ECONÓMICA Y AYUDA SOCIAL, SIN FINE DE LUCRO.	ASOCIACION DE AGRICULTORES Y PRODUCTORES LA CUESTA BLANCA, ASOCIACION LA NUEVA ESPERANZA DE LAGUNA PRIETA, ASOCIACION LA NUEVA LUZ DE PARCELERO ASONULPA	649604
E/2021-47546	24/8/21	FEDERACION DE MUJERES UNIDAS A MARIA	ENTIDAD SIN FINES DE LUCRO DEDICADA A IMPLEMENTAR LA FORMACION INTEGRAL HACIA SU INTERIOR EN ASPECTOS COMO: RELIGIOSO, POLITICO, SOCIAL Y CULTURAL.	FEDERACION DE MUJERES UNIDA A MARIA, INC	648653
E/2021-47889	26/8/21	FERLANFO ELECTROAUTOMOTRIZ	IMPORTACION, COMERCIALIZACION DE REPUESTOS DE VEHICULOS DE MOTOR, ACCESORIOS, PARTES ELECTRICAS PARA VEHICULOS; ASI COMO TALLER DE REPARACION Y SERVICIOS DE MECANICA.	GIANLUCA RENGIFO GIL	649092
E/2021-49356	1/9/21	FERRANDO DRONE & FILMS	SERVICIOS DE FILMACION AEREA EN GENERAL, CREACION, PRODUCCION, DIRECCION Y DISTRIBUCION DE PROGRAMAS DE TV, SERVICIOS DE CINE, REALITY SHOWS, DOCUMENTALES Y AUDIOVISUALES EN GENERAL.	JEANCARLO FERRANDO SANCHEZ, JULISSA EVANGELINA BURGOS DE LA ROSA DE FERRANDO	650022

[210] EXP.	[220] SOL. FECHA	[561] NOMBRE COMERCIAL	[510] ACTIVIDAD	[730] SOLICITANTE	[111] REGISTRO
E/2021-49843	3/9/21	FERREAZUL BY GROUP HNOS RAE	VENTAS AL POR MAYOR Y AL DETALLE DE ARTICULOS FERRETEROS, MATERIALES DE CONSTRUCCION, MATERIALES DE ELECTRICIDAD, MATERIALES DE PLOMERIA, EQUIPOS FERRETEROS.	JOVANKA YOCASTA ALIFONSO P. DE HERNANDEZ	650404
E/2021-41410	24/8/21	FERREMARKET ISANOVA	COMPRA, VENTA, DISTRIBUCION Y COMERCIALIZACION DE ARTICULOS Y MATERIALES DE TODA INDOLE UTILIZADOS PARA LA CONSTRUCCION, ASI COMO PINTURAS.	WILSO SAMBOY SANTANA	648601
E/2021-48007	26/8/21	FERRETERIA DRAM T & T	COMPRA Y VENTA ARTICULOS FERRETEROS, AGREGADOS, ACCESORIO DEL HOGAR, MATERIALES DE LA CONSTRUCCION EN GENERAL Y TRANSPORTACION.	MIGUEL THOMAS	648998
E/2021-46867	27/8/21	FERRETERIA KINCO	COMPRA Y VENTA DE ARTICULOS FERRETEROS.	NICOLAS DEL CARMEN DEL ROSARIO	649376
E/2021-47577	24/8/21	FERRETERIA MAESTRO CASTILLO	VENTAS DE ARTICULOS FERRETEROS, MATERIALES ELECTRICOS Y DE CONSTRUCCION	JUAN YSIDRO CASTILLO GUTIERREZ	648672
E/2021-48922	31/8/21	FERRETERIA Y AGREGADOS ANITA, FEGRANA	VENTA DE MATERIALES DE CONSTRUCCION, AL POR MAYOR Y DETALLE Y DE ARTICULOS FERRETEROS EN GENERAL.	JUNIOR TAVAREZ SOLER, ANGEL EMILIO CORDONES JOSE	649788
E/2021-48467	27/8/21	FESTEJADOS	ORGANIZACION, PLANIFICACION, MONTAJE Y DECORACION DE TODO TIPO DE EVENTO, SOCIAL O CORPORATIVO, TALES COMO BODAS, BAUTIZOS, BABY SHOWERS.	LOURIS MARIANELA PEREZ MEDRANO	649390
E/2021-47491	24/8/21	FESTIVAL DE SABORES MARIE	VENTA DE POSTRES, DELICATESSEN, PIZZA, PASTELES EN HOJA, JUGOS NATURALES, COCTEL DE FRUTAS Y DESAYUNOS.	DARWIN ESMERLIN DE LA CRUZ URENA, MARIELYS SANTANA MANZUETA	648832
E/2021-43066	30/8/21	FFL PRESTAMOS	SERVICIOS DE PRESTAMOS EN GENERAL.	AGAPITO II DE LOS SANTOS AGUIAR	649587
E/2021-45611	24/8/21	FIDELITY AUTO	IMPORTACION Y VENTA DE VEHICULOS NUEVOS Y USADOS.	LIBIO JOSE FERNANDEZ MANCENO, WILFREDO MORA MORONTA	648553
E/2021-47506	24/8/21	FIDTAIL RD	CAPACITACION Y ADIESTRAMIENTO DE PERSONAL, PARA EMPRESAS DEL SECTOR AUTOMOTRIZ.	MANUEL ALEJANDRO SUAREZ GUZMAN	648607
E/2021-48533	30/8/21	FIDUCIARIA INTERVAL	FUNGIR COMO FIDUCIARIO PARA LA ADMINISTRACION Y GESTION DE TODO TIPO DE FIDEICOMISOS CONFORME A LAS INSTRUCCIONES DEL O DE LOS FIDEICOMITENTES.	JOSE MIGUEL GONZALEZ CUADRA	649430
E/2021-49544	2/9/21	FIGUEROA LEGAL MFL	SERVICIOS JURIDICOS; SERVICIOS PRESTADOS POR JURISTAS A PERSONAS, GRUPOS DE PERSONAS, ORGANIZACIONES O EMPRESAS.	MIGUELINA DE LOS ANGELES FIGUEROA ESPINOSA	650306
E/2021-47804	2/9/21	FILTER HOUSE GROUP INTL	SOMOS UNA EMPRESA DEDICADA A LA VENTA DE EQUIPOS INDUSTRIALES, FERRETEROS, FILTROS, PINTURA ETC ABARCANDO EL AREA INDUSTRIAL Y FERRETERO.	KELVIS WHILVISON VICENTE ALCANTARA	650094
E/2021-47482	24/8/21	FINANCIAL'RD	VENTA, FINANCIAMIENTOS Y PRESTAMOS PARA VEHICULOS, FINANCIAMIENTOS Y PRESTAMOS DE PROPIEDAD, PRESTAMOS HIPOTECARIOS.	JEYMI BAUTISTA BAEZ	648586
E/2021-49541	2/9/21	FINANCIERA A-Z	SERVICIOS DE PRESTAMOS PERSONALES, HIPOTECARIOS Y FINANCIAMIENTOS, COMPRA Y VENTA DE INMUEBLES.	VICTOR MANUEL CEDANO	650150
E/2021-48430	2/9/21	FINE DOLL NAILS	SERVICIOS DE UNAS ACRILICAS, PEDICURA, MANICURA, VENTAS DE ROPAS Y ACCESORIOS.	LEIDY IVELISSE GARCIA MATOS	650295
E/2021-47200	26/8/21	FINIR PEST CONTROL SERVICES	SERVICIOS DE PULVERIZACION, DESINFECCION, FUMIGACION AEREA, TERRESTRE Y COMERCIALIZACION DE PRODUCTOS AGROQUIMICOS.	PEDRO ARQUIMEDES PAULINO FIALLO, ISAURA ALTAGRACIA LOPEZ CASTILLO	649524
E/2021-47971	25/8/21	FINIX PEST CONTROL	SERVICIO DE FUMIGACION O CONTROL DE PLAGAS.	STARLING ALMONTE JIMENEZ	649089
E/2021-48700	30/8/21	FIORCA & ASOCIADOS	SERVICIOS DE ASESORIAS A EMPRESAS EN EL AREA DE CONTABILIDAD, SISTEMAS INFORMATICOS, GESTIONES DE COBROS, RECLUTAMIENTO, EVALUACION DE PERSONAL, ASESORIAS TRIBUTARIAS.	FIORDENICE CASTILLO GARCIA	649571
E/2021-46660	24/8/21	FJL CONFECCIONES DE ROPAS Y VENTA DE MATERIALES DE COSTURA	CONFECCIONES DE ROPAS Y VENTAS DE MATERIALES DE COSTURA.	JOATHAM JEAN	648721
E/2021-46550	1/9/21	FLOW BURGER89	VENTA DE COMIDA RAPIDA.	RUBEN ANTONIO RODRIGUEZ PUENTE	650012
E/2021-43360	30/8/21	FOAMPINCA	VENTA DE TODO TIPO DE MATERIALES PARA LA FABRICACION DE MUEBLES Y COLCHONES.	CAMILA DESIGNS, S.R.L.	649524
E/2021-47948	25/8/21	FONDATION SOLAIRE	BRINDAR PROTECCION A LA POBLACION POBRE Y VULNERABLE EN ALTO RIESGO FISICO Y MORAL, DEFENDER LOS DERECHOS HUMANOS Y EL MEDIO AMBIENTE.	JORGE DIAZ CABRERA	648953
E/2021-40938	27/8/21	FONDO PRO NATURALEZA, PRONATURA	INSTITUCION SIN FINES DE LUCRO, DEDICADA A DESARROLLAR PROYECTOS DE CONSERVACION DE LOS RECURSOS NATURALES Y AL DESARROLLO COMUNITARIO EN ZONAS RURALES	FONDO PRO NATURALEZA, INC (PRONATURA)	649317
E/2020-52476	1/9/21	FOOD SERVICE UNISUR	DISTRIBUIDORA DE PROVISIONES Y VENTAS DE ALIMENTOS EMPRESARIALES CRUDOS Y COCIDOS, TALES COMO COMIDA, DESAYUNOS, CARNES, VEGETALES.	BIENVENIDO ANTONIO SAVINON LIZARDO	650073
E/2021-47498	24/8/21	FOTO YONATHAN PARRA	FOTOGRAFIAS, DECORACION Y EVENTOS, GRABACION DE VIDEOS, ALQUILER DE DECORACION Y MAQUILLAJE	YONATHAN AUGUSTO PARRA RODRIGUEZ	648622
E/2021-48991	31/8/21	FOUR BROTHERS APPLIANCES RD	COMPRA, VENTA, EXPORTACION E IMPORTACION DE TODO TIPO DE ELECTRODOMESTICOS EN GENERAL Y FINANCIAMIENTO DE LOS MISMOS.	IVAN DE JESUS MARTE ARACENA	649768
E/2021-48245	2/9/21	FRABASA PLAGUICIDA	SERVICIOS DE FUMIGACION, DESINFECCION Y CONTROL DE PLAGAS EN DIFERENTES AREAS RESIDENCIALES, EMPRESARIALES, PUBLICOS Y PRIVADOS.	FRANK JULIO BARRIOLA SANTANA	650117
E/2021-48714	30/8/21	FRANJOS GROUP	ALQUILER DE VEHICULOS LIVIANOS, (RENT CAR).	JOSE JULIAN ABREU MONTANO	649577
E/2021-49478	2/9/21	FRANK PAQUETERIAS ENVIOS Y MAS	SERVICIOS DE CURRIER, RECIBO DE PAQUETES.	FRANCISCO JIMENEZ	650091
E/2020-30310	30/8/21	FRANPELLE SUPPLY.	DISTRIBUCION Y VENTA DE COMESTIBLE, MATERIALES GASTABLES E INSUMOS MEDICOS ASI COMO PARA OFICINAS Y HOSPITALES. SUPLIDORES A EMPRESAS PUBLICAS Y PRIVADAS.	JUNIOR ANDRES FRANCISCO MEJIA, MIRTHA MARIA PELLERANO ESPINAL	649620
E/2021-45825	27/8/21	FRANTRI SERVITECHNOLOGY	SERVICIOS DE TELECOMUNICACIONES, REVENTA DE INTERNET, INSTALACION DE CAMARAS DE SEGURIDAD, ALARMAS, VIGILANCIA.	FRANCISCO PASCUAL FERNANDEZ ESPIN	649356
E/2021-47784	25/8/21	FRESHIA HOME	VENTAS ACCESORIOS DEL HOGAR	NURIS JOSEFINA RODRIGUEZ ESTEVEZ	648814
E/2021-37308	1/9/21	FREVIX SALUD	SERVICIOS RELACIONADOS CON LA SALUD HUMANA. SERVICIOS DE DIAGNOSTICOS. PROCESAMIENTO DE LA SANGRE. FABRICACION DE ANTISUEROS Y OTRAS FRACCIONES DE SANGRE.	FELIX RAMON INOA JIMENEZ	649948
E/2021-48775	30/8/21	FREY'S FAMOUS STORE	VENTA DE ROPA.	FRAYLIN FELIZ MORETA, ALBERTO MORETA MENDEZ	649589
E/2021-49004	31/8/21	FRIECOL	VENTAS Y DISTRIBUCION DE ACONDICIONADORES DE AIRES Y RESPUESTOS PARA REFRIGERACION.	PEDRO BILLILO MOTA	649746
E/2021-47689	24/8/21	FRUTIKS PUNTA CANA	VENTAS DE FRUTAS	GUILLERMO ANDRES MACHADO LOPEZ	648749
E/2021-49528	2/9/21	FRUVEGRAS AGROCOMERCIAL	COMPRA Y VENTA DE PRODUCTOS AGRICOLA, FRUTAS, VEGETALES, BIBERES, GRANOS, LEGUMBRES Y SAL.	NELSON RAFAEL MORA ALFONSO	650136
E/2021-48079	26/8/21	FST SERVICES	ESTA EMPRESA SE DEDICA A LA COMERCIALIZACION DE SERVICIOS DE INTERNET.	ALBENY FRANCISCO RONDON REINOSO, MARIEL DE LA CRUZ MENA	649068
E/2021-48447	27/8/21	FUMISEN	SERVICIOS DE FUMIGACION, MANTENIMIENTO Y LIMPIEZA EN GENERAL	DALLET INVERSIONES, SRL	649373
E/2021-49802	3/9/21	FUNDACION ABRIENDO CAMINO CON JESUS	ASOCIACION SIN FINES DE LUCRO, CUYO OBJETIVO GENERAL ES DISEÑAR UN PROYECTO DE CARACTER SOCIAL CON LA FINALIDAD DE ALBERGAR NIÑOS DESAMPARADOS.	JULIA CARABALLO CUETO DE GERARDO	650365
E/2021-47310	23/8/21	FUNDACION AYÚDAME ALIMENTAR AL HAMBRIENTO	SIN FINES DE LUCRO DEDICADA A AYUDAR A LOS NECESITADOS, ENVEJECIENTES, MADRES SOLTERAS, HUERFANOS, MINUSVALIDOS, NIÑOS, Y NIÑAS.	FIDELINA GUZMAN RODRIGUEZ DE JORGE	649118
E/2021-47803	25/8/21	FUNDACION AYUDAR A LAS FAMILIAS PRO-CARIDAD	ORGANIZACION SIN FINES DE LUCRO LA CUAL SE DEDICA A AYUDAR A LAS PERSONAS DE BAJOS RECURSOS ECONOMICOS PARA MEJORAR SU CALIDAD DE VIDA.	JORGE GARCIA	648856
E/2021-49338	1/9/21	FUNDACION BETSABÉ UN REFUGIO PARA BENDICION FUBERBE	ORGANIZACION SIN FINES DE LUCRO, DEDICADA A REALIZAR OBRAS DE BIEN SOCIAL A FAVOR DE PERSONAS NECESITADAS Y LA NIÑEZ DE ESCASOS RECURSOS.	YESSSENIA ALTAGRACIA CRUZ TORRES	650044
E/2021-49156	31/8/21	FUNDACION CARIBBEAN WATER CONSERVATION TRUST	ENTIDAD SIN FINES DE LUCRO DEDICADA A PROVEER SISTEMA DE TRATAMIENTO DE AGUAS RESIDUALES, RECICLAJE DE DESECHOS SÓLIDOS, LIMPIEZA DE ZONAS CONTAMINADAS.	LEONARDO JOSE YUMBO GOMEZ CAPELLAN	649878
E/2021-48725	30/8/21	FUNDACION CENTRO DE ENRIQUECIMIENTO MATRIMONIAL Y FAMILIAR CEMAF	DIFUNDIR Y DEFENDER LOS PRINCIPIOS Y VALORES QUE SUSTENTAN LA FAMILIA COMO UNA MANERA DE AYUDAR A LA CRISIS FAMILIAR. SIN FINES DE LUCRO.	LOIDA EUNICE POLANCO MEJIA DE IRIZARRI	649545
E/2021-47922	25/8/21	FUNDACION CERRENCES ACTIVOS	ENTIDAD SIN FINES DE LUCRO DEDICADA A BRINDAR ASISTENCIA SOCIAL, SERVICIO DE SALUD, EDUCACION, NUTRICION, AMBIENTE Y PROTECCION DE RECURSOS HUMANOS Y NATURALES.	MANUEL DE JESUS TAVAREZ RODRIGUEZ	648937
E/2021-49841	3/9/21	FUNDACION CORAZON DE AMOR-FUCODA	ENTIDAD SIN FINES DE LUCRO PARA AYUDAR A PERSONAS NECESITADAS EN ALIMENTACION, SALUD Y EDUCACION.	HILARIO ORTIZ	650393
E/2021-48087	26/8/21	FUNDACION CRISTIANA NACIONAL E INTERNACIONAL MINISTERIO EVANGELISTICO MANTO DE FUEGO	FUNDACION SIN FINES DE LUCRO QUE PROMUEVE EL FORTALECIMIENTO DE LOS VALORES FAMILIARES A LA LUZ DEL EVANGELIO.	ALEJANDRO BAEZ	649108
E/2021-48755	30/8/21	FUNDACION DCN - DIOS CON NOSOTROS	AYUDAR A LOS NIÑOS Y PROSTITUTAS QUE ESTAN EN LAS CALLES, AYUDAS Y PROGRAMAS PARA PERSONAS OBEAS, AYUDAR A PERSONAS CON ESCASOS RECURSOS. SIN FINES DE LUCRO.	MABEL LORA NORBERTO	649572
E/2021-45833	2/9/21	FUNDACION DE ACOMPAÑAMIENTO INTEGRAL SUEÑOS DE VIDA LIDAF	CONSULTORIAS E INVESTIGACIONES CON FINES EDUCATIVOS, ACOMPAÑAMIENTO, CAPACITACION Y FORMACION PARA EL FORTALECIMIENTO DE LOS VALORES CIUDADANOS. SIN FINES DE LUCRO.	RAMON MARTE CABRAL, MARIA ALEJANDRA SANTANA MARTINEZ	650084
E/2021-49470	2/9/21	FUNDACION DE CRISTO VOLUNTARIO MAT.9:37	SIN FINES DE LUCRO, AYUDAR A LAS PERSONAS MAS NECESITADAS DE NUESTRO PAIS	JUAN CARLOS GERMOSEN ALMONTE	650085
E/2021-47700	25/8/21	FUNDACION DE DESARROLLO E IMPLEMENTACION DE ESTUDIOS ESTRATEGICOS FUNDEIMES	SIN FINES DE LUCRO. SE DEDICA A PROMOVER LAS DISTINTAS RAMAS DEL SABER.	HENRY GUSTAVO HOLGUIN TERRERO	648770
E/2021-46502	1/9/21	FUNDACION DEJANDO HUELLAS SER Y CRECER	BRINDAR SERVICIO DE SALUD, NUTRICION, PROTECCION DEL MEDIO AMBIENTE, RECURSOS NATURALES, ASISTENCIA A NIÑOS NIÑAS Y ADOLESCENTES Y PERSONAS ENVEJECIENTES. SIN FINES DE LUCRO	EMILIO RAMIREZ DE LA ROSA	650042
E/2021-49094	31/8/21	FUNDACION DISEPO	ENTIDAD SIN FINES DE LUCRO DEDICADA REALIZAR DONACIONES A LOS MAS NECESITADOS.	JONAS RAFAEL NUNEZ TOLENTINO	649816
E/2021-48441	27/8/21	FUNDACION ESCUELITA DE MUSICA DEL PARQUE COLON	A LA ENSEÑANZA DE MUSICA SIN FINES DE LUCRO (GRATUITA), EN LOS ESPACIOS DE USOS PUBLICOS PERMITIDOS.	CAMILO JOSE RIJO FULCAR, LUIS RAFAEL CARMONA MENDEZ	649363
E/2021-47209	30/8/21	FUNDACION ESPECIALIZADA EN PEDIATRIA DRA. BRENDA FIGUEROA	ACTIVIDADES SIN FINES DE LUCRO DEDICADA A BRINDAR LAS ATENCIONES PRIMARIAS EN SALUD A LOS NIÑOS, NIÑAS Y ADOLESCENTES DE LA REPUBLICA DOMINICANA.	BRENDA FIGUEROA	649461
E/2021-47731	25/8/21	FUNDACION FANO & ADELA FADELA	IMPLEMENTACION DE PROGRAMAS DE AYUDA A PERSONAS DE ESCASOS RECURSOS PARA QUE ESTOS OBTENGAN UNA MEJOR CALIDAD DE VIDA. PROVEYENDOLOS DE ALIMENTOS, MEDICINAS.	JOSE AMADO GUZMAN GONZALEZ	648784
E/2021-47793	25/8/21	FUNDACION FAUSTO DE LA CRUZ	AYUDAS SOCIAL, SALUD Y COMUNITARIAS, SIN FINES DE LUCRO.	FAUSTO JAVIER DE LA CRUZ NUNEZ	648829
E/2021-48157	26/8/21	FUNDACION HERMANAS RODRIGUEZ GONZALEZ OBREROS DE PAZ-FUNHERGOPAZ	ENTIDAD SIN FINES DE LUCRO PARA BRINDAR AYUDA A LOS ACCIDENTADOS EN EL TRANSITO PRESTANDOLE SILLAS DE RUEDAS, INODOROS PORTATILES, MULETAS Y AFINES.	RAMONA MONTANO CONSTANZA, YNOGENCIO MORENO GONZALEZ	649138
E/2021-48250	27/8/21	FUNDACION HONY ESTRELLA	ORGANIZACION NO GUBERNAMENTAL QUE CONTRIBUYE AL DESARROLLO DE LOS INDIVIDUOS, PROCURANDO UN SANO DESARROLLO DE LA CALIDAD HUMANA. SIN FINES DE LUCRO.	SAHEL JOSE ABREU SANTOS, HONY SMAILYN GREGORIA HILARIO ESTRELLA	649212
E/2021-49434	2/9/21	FUNDACION ICHA CUNINA	ENTIDAD SIN FINES DE LUCRO, DEDICADA A LA PROTECCION DE LA NIÑEZ, EDUCACION Y DEPORTE.	JUAN RAMON DE LA ROSA CRESENCIO	650170
E/2021-48659	30/8/21	FUNDACION INTEGRAL POR EL DESARROLLO DE NUESTRA PROVINCIA- CEREZA VERDE	ENTIDAD SIN FINES DE LUCRO DEDICADA A PROMOVER EL DESARROLLO DE LAS PERSONAS DE MENORES INGRESOS EN LA COMUNIDAD DE CONSUERO.	RAMIRO ARREDONDO	649484
E/2021-49848	3/9/21	FUNDACION JARABAOA FUTBOL CLUB	ENTIDAD SIN FINES DE LUCRO. RECLUTAR MEDIANTE LA ORIENTACION, MOTIVACION, CAPACITACION Y ENTRENAMIENTO DE FUTBOL Y OTROS DEPORTES A NIÑAS, NIÑOS, ADOLESCENTES.	CARLOS MAXIMO MEJIA ABREU	650443
E/2021-47683	24/8/21	FUNDACION JIBA	ENTIDAD SIN FINES DE LUCRO DEDICADA A VELAR POR LA SALUD, BIENESTAR FISICO, SOCIAL, EMOCIONAL Y ESPIRITUAL DE LA FAMILIA.	ISAIAS DANIEL JIMENEZ BATISTA	648762
E/2021-49830	3/9/21	FUNDACION JUDITH VALERIO	ENTIDAD SIN FINES DE LUCRO DEDICADA A LA REINTEGRACION SOCIAL DE LAS PERSONAS QUE HAN SIDO VICTIMAS DE QUEMADURAS POR ACIDO.	ESTALIN TOLENTINO ARIAS, JUDITH ESTHER VALERIO SALDAÑA	650398
E/2021-48166	26/8/21	FUNDACION JUSTICIA, DESARROLLO SOSTENIBLE Y CIUDADANIA CONSCIENTE FUJUEDECIC	SIN FINES DE LUCRO. PROMOVER LA DEFENSA DE LOS DERECHOS HUMANOS EN TODAS LAS DIMENSIONES, IMPULSANDO EL EMPODERAMIENTO DE LAS PERSONAS DE CARA AL DESARROLLO INTEGRAL DE LOS MUNICIPIOS.	SANTOS MANUEL DE LA CRUZ RODRIGUEZ	649156
E/2021-48749	2/9/21	FUNDACION MANOS AMIGAS EN EL CARIBE FUMAEALCA	SIN FINES DE LUCRO. LA MISMA ESTA CREADA PARA LA AYUDA DE LOS MAS NECESITADOS, MUJERES VULNERABLES, NIÑOS HUERFANOS Y ADOLESCENTES.	ROSA ELENA FABIAN CASTILLO	650278



[210] EXP.	[220] SOL. FECHA	[510] ACTIVIDAD	[730] SOLICITANTE	[111] REGISTRO	
E/2021-48171	26/8/21	FUNDACION MANOS AYUDA SOLIDARIA FMAS	SIN FINES DE LUCRO, DEDICADA A INCENTIVAR EL TRABAJO MANCOMUNADO DE HOMBRES Y MUJERES DEDICADOS AL TRABAJO INFANTIL, PERSONAS CON PROBLEMAS DE ALZAHIMER Y DESARROLLO COMUNITARIO.	ELIGIA MARIA REYES DE LUCIANO	649162
E/2021-47767	25/8/21	FUNDACION MARIANO MARCELO	ENTIDAD SIN FINES DE LUCRO POR EL RESCATE DE LOS VALORES, MORALES, HISTORICOS Y CULTURAL, FOMENTO DEL DEPORTE Y ASISTENCIA SOCIAL.	MARIANO MARCELO LINARES, JUAN JOSÉ ROSARIO SABINO	648823
E/2021-48854	31/8/21	FUNDACION MINISTERIAL VISION DE JESUCRISTO, LOS RESCATADOS POR SU AMOR 19	RESCATAR Y AYUDAR POR MEDIO DE LA PREDICACION DE LA PALABRA DE DIOS Y LA AYUDA SOCIAL A TODOS LOS AFLIGIDOS, ESPECIALMENTE A LA JUVENTUD. ORGANIZACION SIN FINES DE LUCROS.	JESUS MARIA PEREZ GUZMAN	649648
E/2021-49784	3/9/21	FUNDACION MORADA DE AMPARO	ENTIDAD SIN FINES DE LUCRO DEDICADA A PROVEER AYUDA A PERSONAS NECESITADAS.	SOLVILLANA TERRERO TERRERO, NELSON A FERNANDEZ	650432
E/2021-44120	27/8/21	FUNDACION MUSEO FREDDIE CABRAL FUMUFRECA	LA FINALIDAD DE LA FUNDACION ES LA PROMOCION, DIFUSION Y ENSEANZA DE LAS MANIFESTACIONES ARTISTICAS EN TODAS SUS FORMAS, EN ESPECIAL, LAS ARTES VISUALES.	FREDDY ANTONIO DE LA CRUZ CABRAL	649337
E/2021-47312	25/8/21	FUNDACION ODONTOLOGICA DEL JAYA DR. RODRIGUEZ GENAO	ENTIDAD SIN FINES DE LUCRO LA CUAL SE DEDICA A AYUDAR A PERSONAS DE ESCASOS RECURSOS A PROVEERLES SERVICIOS DE ODONTOLOGIA EN GENERAL Y ESPECIALIZADA.	LUIS BOLIVAR RODRIGUEZ GENAO	648810
E/2021-49384	1/9/21	FUNDACION PARA AGRADAR A CRISTO PAC	FUNDACION PARA AGRADAR A CRISTO ES UNA INSTITUCION SIN FINES DE LUCRO, CON LA FINALIDAD DE CONDUCIR SUS ESFUERZOS EN AYUDAR CON ACCIONES SOCIALES POR MEDIO A RECAUDACIONES.	LEONIDAS ADALBERTO NINA CABRERA, VICENTA RAMIREZ CABRERA	650052
E/2021-42624	30/8/21	FUNDACION PARA EL IMPULSO DE LAS INICIATIVAS DEMOCRATICAS, FIDEMO	FUNDACION SIN FINES DE LUCRO, DE CARACTER SOCIAL Y POLITICA, APARTIDARIA E INCLUSIVA, QUE CREA EN LA REPUBLICA DOMINICANA, UNA PLATAFORMA SOCIAL, ABIERTA Y PARTICIPATIVA.	RAFAEL EVARISTO SANTOS BADIA	649535
E/2021-48912	31/8/21	FUNDACION PARA LA INVESTIGACION SOBRE TRANSPORTE AEREO Y TURISMO FUNINTRATUR	FUNDACION SIN FINES DE LUCRO DEDICADA A LA INVESTIGACION DEL TRANSPORTE AEREO Y TURISTICO, UN OBSERVATORIO DE ANALISIS ACADÉMICO DEL SECTOR.	FRANCISCO FIGUEROE DIAZ	649664
E/2021-47565	24/8/21	FUNDACION PEDAGOGICA AMBIENTAL UNIDA POR AMOR-FUNPEAMOR	ENTIDAD SIN FINES DE LUCRO DEDICADA A LA PROTECCION Y PRESERVACION DEL MEDIO AMBIENTE, FLORA Y FAUNA, A TRAVES DEL RECICLAJE Y LA EDUCACION SOBRE EL MISMO.	DAVID SAMUEL DEL ROSARIO DIROCIE	648662
E/2021-47906	25/8/21	FUNDACION PESEBRE DE BELEN	ENTIDAD SIN FINES DE LUCRO DEDICADA A DAR ALBERGUE A NIÑOS Y NIÑAS EN SITUACION DE RIEZGO, Y OBRAS SOCIALES A FAVOR DE LOS MAS NECESITADOS.	BEATRIZ SANTANA GARCIA DE CASTILLO	648988
E/2021-49933	3/9/21	FUNDACION POR UNA VIDA DIGNA PARA EL ENVEJECIENTE FUNDIVIVIEN	SIN FINES DE LUCRO DEDICADA A CONTRIBUIR POR EL BIENESTAR Y UNA VIDA DIGNA PARA LOS ENVEJECIENTES DE NUESTRA COMUNIDAD Y MAS ALLA.	FREDDY MOREL POLANCO	650466
E/2021-46848	19/8/21	FUNDACION REGALANDO SONRISAS RD, BY LORRAINE CRISPIN	FUNDACION, SIN FINES DE LUCRO, PARA CONTRIBUIR AL DESARROLLO SOCIAL Y COMUNITARIO DE SAN PEDRO DE MACORIS.	LORRAINE CRISPIN RUBERT	648655
E/2021-48051	26/8/21	FUNDACION RINCÓN DE LUZ	INSTITUCION SIN FINES DE LUCRO, DEDICADA A TRABAJAR CON NIÑOS, JOVENES, ANCIANOS Y TODA LA FAMILIA EN LAS ÁREAS DE EDUCACION, ALIMENTACION, SALUD, ARTE Y CULTURA.	CRUZ LEYDA ALVAREZ ALVAREZ	649032
E/2021-49708	2/9/21	FUNDACION RISE UP	SIN FINES DE LUCRO. PROMOVER A MEJORA ECONOMICA DE LAS MUJERES A TRAVES DE LA TRANSFERENCIA DE CONOCIMIENTOS PARA FOMENTAR EL TRABAJO E INCLUSION PRODUCTIVA.	LINDA CRISTAL VALETTE ARACENA	650316
E/2021-47543	24/8/21	FUNDACION ROSITAS DEL CAMPO	ES UNA INSTITUCION EVANGÉLICA SIN FINES DE LUCRO, QUE SE DEDICA A PREDICAR EL EVANGELIO, POR MEDIO DE DIVERSOS PROGRAMAS, SERVICIOS Y ACTIVIDADES DE ALIMENTACION.	ANA YUBERKIS TERRERO FELIZ	648639
E/2021-48390	30/8/21	FUNDACION SAN IGNACIO DE LOYOLA SIL	FUNDACION SIN FINES DE LUCRO, DEDICADA A FORMAR PROFESIONALES Y EMPRENDEDORES, CON RESPONSABILIDAD SOCIAL.	PROTOX CORPORATION S.R.L.	649494
E/2021-49302	1/9/21	FUNDACION SOMOS DOMINICAID	ENTIDAD SIN FINES DE LUCRO DEDICADA A SUPLIR, SUPERVISAR, ASESORAR, ADMINISTRAR, CONSTRUIR Y REPRESENTAR HOSPITALES CLINICAS, CENTRO DE SALUD PÚBLICA Y PRIVADA.	RAMON MODESTO TALLAJ, ANA MARIA DE LAS MERCEDES CARPIO GONZALEZ	649985
E/2021-48226	27/8/21	FUNDACION TEBOL	ORGANIZACION SIN FINES DE LUCRO, OBJETIVO PRINCIPAL; FOMENTAR EL DESARROLLO MUSICAL DE LOS JOVENES TALENTOS DOMINICANOS.	FUNDACION TEBOL, INC	649307
E/2021-47643	24/8/21	FUNDACION UROMAS	INSTITUCION SIN FINES DE LUCROS, DEDICADA A LA AYUDA COMUNITARIA DE LAS PERSONAS CON PROBLEMAS DE SALUD EN EL AREA DE LA UROLOGIA Y LA NEFROLOGIA.	TEOFILO PEREZ GARCIA	648723
E/2021-49777	3/9/21	FUNPREDCANCER	ES UNA ENTIDAD SIN FINES DE LUCRO, DEDICADA A OFRECER LOS SERVICIOS PARA PREVENCION, DIAGNOSTICO Y ESTUDIOS ESTADISTICOS DE ENFERMEDADES DEL CÁNCER.	FIDEL RAMON CASTILLO ROSARIO	650532
E/2021-48444	27/8/21	GABI DESANGLES	PRESTAR TODO TIPO DE SERVICIOS, ANUNCIOS, MANEJO DE TALENTOS PUBLICITARIOS Y ACTUACION EN AREA DE PUBLICIDAD, MAESTRIA DE CEREMONIAS.	JOSE EMMANUEL CHABEBE VERAS	650282
E/2021-48756	30/8/21	GALLOS PLASENCIA	COMERCIALIZACION, VENTA Y CRIANZA DE GALLOS.	MERCEDES DALIZA ZAITER ABREU	649576
E/2021-48029	31/8/21	GARISMAR COSMETIC SEVARAL	VENTA DE PRODUCTOS DE BELLEZA EN SENTIDO GENERAL.	NIDIA ESTER MATOS SANTANA	649874
E/2021-45790	23/8/21	GATILLERO 23	PRESENTACIONES Y REPRESENTACIONES ARTISTICA, ORGANIZACION DE EVENTOS, INTERPRETACION DE GENEROS MUSICALES.	ESTIVEN BRITO HENRIQUEZ	648660
E/2021-49335	1/9/21	GATTINARENAS DE LAS TERRENAS	SERVICIOS DE COMPRA, VENTA Y ADMINISTRACION DE BIENES INMUEBLES.	MATTEO CALZADUCCA	650006
E/2021-46303	24/8/21	GD ART SOFI COMPANY	FABRICANTE Y COMERCIALIZADORA DE MUEBLES, COCINAS MODULARES, EBANISTERIA, REMODELACIONES DE OFICINAS Y RECONSTRUCCION DE INTERIORES Y TAPICERIA EN GENERAL.	JUAN ESTEBAN GOMEZ NUÑEZ, WILSON GEORGE DIAZ VILLAMAN	648661
E/2021-48770	30/8/21	GEDWARD TOURS	EXCURSIONES TERRESTRES Y MARITIMAS, TOURS Y ACTIVIDADES TURISTICAS EN GENERAL.	EDWARD CAMILO PEREZ	649582
E/2021-46653	24/8/21	GEMVAR AUTOMOTIVE CENTER	MANTENIMIENTOS Y REPARACION DE VEHICULOS DE MOTOR, VENTA DE GOMAS EN GENERAL.	GENEROSA MIGUELINA VALLEJO REYNOSO	648628
E/2021-47713	25/8/21	GENAO CRUZ TEXTILES	VENTA Y DISTRIBUCION DE TELAS, HILOS Y TODOS LOS DERIVADOS EN MATERIA DE PRODUCTOS TEXTILES EN GENERAL.	DOMINGO DE JESUS GENAO CRUZ	648850
E/2021-48168	27/8/21	GENERACION CINCUENTA 50	SIN FINES DE LUCRO. ENTIDAD DEDICADA A LA INVESTIGACION, ESTUDIO Y ANALISIS DE LA EDUCACION EN LA REPUBLICA DOMINICANA.	AGUSTIN CORTES ROBLES	649349
E/2021-47526	24/8/21	GENERAL DISTRIBUTION CENTER GDC	VENTA Y DISTRIBUCION DE SUPLEMENTOS ALIMENTICIOS RELACIONADOS CON LA SALUD Y LA NUTRICION. VENTA AL POR MAYOR Y DETALLE DE PROTEINAS.	DELVA LINCOLSON	648629
E/2021-47331	25/8/21	GEOCONSTRUCTOPMS	EJECUCION DE TODO TIPO DE TRABAJO DE INGENIERIA CIVIL, ESTUDIOS DE SUELO, INYECCIONES DE CONCRETO, EVALUACION DE EDIFICACIONES Y CUALQUIER TIPO DE CONSTRUCCION.	BERNARDA PENA MARTINEZ, JOSE ROSARIO SURIEL	648845
E/2021-48650	30/8/21	GEOING	SERVICIO DE AGRIMENSURA E INGENIERIA.	JULIO ANTONIO MEJIA SANTANA	649556
E/2021-49737	3/9/21	GEORGIA EVENTOS	EMPRESA DEDICADA A LA CONTRATACIONES DE ARTISTAS, MONTAJE DE ESPECTACULOS A NIVEL GENERAL, SERVICIOS DE ENTRETENIMIENTOS.	ARLETTE GEORGINA CASTILLO DEL ROSARIO	650371
E/2021-48059	30/8/21	GESTION INTEGRADA DE SEVICIOS GESTISER	CONSTRUCCION DE OBRAS CIVILES EN GENERAL, ALQUILER DE EQUIPOS DE CONSTRUCCION, VENTA DE PRODUCTOS Y MATERIALES GASTABLES PARA OFICINAS.	EVERST RAFAEL REYES ROSARIO	649615
E/2021-48364	27/8/21	GET SMART WITH MICHAEL	DEDICADO AL ENTRENAMIENTO Y ACONDICIONAMIENTO FISICO EN GENERAL, TANTO DE MANERA PERSONALIZADA, COLECTIVA O GRUPAL, ASESORIA EN NUTRICION.	MICHAEL ALCANTARA BRITO	649289
E/2021-49648	2/9/21	GIAS'SSTORE	SERVICIOS DE VENTA DE ROPA DE DAMAS, CABALLEROS Y NIÑOS.	GLADIA TERSI MEDINA, KARL MARCUS CHERY	650233
E/2021-47464	24/8/21	GIL & RAMIREZ GROUP	ASESORIA Y CAPACITACION EN EL AMBITO LABORAL EN GENERAL.	EVELYN YARISSA GIL GUERRERO, SALLY RAMIREZ RAMIREZ	648759
E/2021-48639	30/8/21	GIL ALBA	CONSTRUCCION, ADMINISTRACION DE CONDOMINIOS, BIENES RAICES, GESTIONES INMOBILIARIAS, SERVICIOS DE MANTENIMIENTO DE INFRAESTRUCTURA.	GIL ALBA, S.R.L	649496
E/2021-47703	25/8/21	GILEME INVESTMENTS	VENTAS Y ADMINISTRACION DE CASAS Y SOLARES, FINANCIAMIENTO Y PRESTAMOS HIPOTECARIOS.	MELIDA GIL HERRERA	648767
E/2021-49679	2/9/21	GINGERBAUT	SERVICIOS DE DISENOS ARQUITECTONICOS, DISENO DE INTERIORES, DISENO PAISAJISTICOS VENTAS DE CERAMICAS, VENTAS DE MATERIALES DE CONSTRUCCION.	AYERIN ENEDINA BAUTISTA FERNANDEZ	650272
E/2021-49961	3/9/21	GIOVANNA CARE 24/7	SERVICIOS DE ENFERMERIA, MASAJES DE DRENAJE LINFATICO POST OPERATORIOS, MASAJES TERAPÉUTICOS, ACOMPAÑANTE TERAPÉUTICO PSICOLÓGICO.	MICHAEL LEANDRO CEBALLOS MARTINEZ	650508
E/2021-46491	27/8/21	GIRO MUNDIAL TRAVELS	ASESORAMIENTO AL VIAJERO, VENTA PAQUETES TURISTICOS, PLANIFICAR Y ORGANIZAR VIAJES DE PLACER PARA PARTICULARES, FAMILIAS O GRUPOS, RESERVAR Y VENDER VUELOS.	GRETHEL PARDILLO PEREZ	649324
E/2021-49670	2/9/21	GLAM BY JOHANNY	OFRECER SERVICIOS DE SALON DE BELLEZA Y VENTA DE PRODUCTOS DE BELLEZA.	DEYANIRA VALDEZ MARTINEZ, JOHANNY ROSARIO REINOSO	650274
E/2021-42760	27/8/21	GLEIBELL BEUTY ESTUDIO	SERVICIOS DE BELLEZA. MANICURA, PEDICURA, ACRILICO, DEPILACION, LAVADO, TINTADO, DEPILACION Y DISEÑO DE CEJAS.	GLEIDY BELL RICHIEZ MONTILLA	649273
E/2021-46601	26/8/21	GLOBAL SUPPLY MARICAR	VENTA DE UTENCILIOS DE COCINA, MATERIAL GASTABLE DE OFICINA, MEDICAMENTOS, ALIMENTOS CRUDOS.	MARISOL PIANINI FIGUEROE, RICARDO PIANINI FIGUEROE	649094
E/2021-47552	24/8/21	GO DOMINICAN VACATIONS AE	TOURS OPERADOR, EXCURSIONES DE TODO TIPO, TRANSPORTACION.	ESZTER ERDELYI, GO DOMINICAN VACATIONS EA, S.R.L.	648758
E/2021-47563	1/9/21	GO HOME ASESORIA Y SERVICIOS INMOBILIARIOS	VENTA, ALQUILER, ADMINISTRACION Y ASESORIA PARA PROPIEDADES INMOBILIARIAS.	YOCASTA BONIFACIO FRANCO	650016
E/2021-49577	2/9/21	GO MOTOPAQ	SERVICIOS DE MENSAJERIA OUTSOURCING, PAQUETERIA Y GESTION DE DOCUMENTOS.	ELVYN FERNANDO FAJARDO ALVINO, JUAN PEREZ CUEVAS	650192
E/2021-48328	31/8/21	GODALU GESTOR DE EMPLEOS	SERVICIOS DE RECLUTAMIENTO, SELECCION Y MANEJO DE PERSONAL, MANEJO DE NOMINAS DE EMPLEADOS, ASESORIAS LABORALES, CAPACITACION Y ENTRENAMIENTO DE PERSONAL.	OMAR ANTONIO ARNAUD SANCHEZ	649707
E/2021-48932	31/8/21	GONSAC EXPORTACION E IMPORTACION DE FRUTAS Y VEGETALES	EXPORTACIONES E IMPORTACIONES DE FRUTAS Y VEGETALES.	JUAN PABLO GONZALEZ SANCHEZ	649678
E/2021-47413	23/8/21	GONZCASA 034	SERVICIOS DE CARWASH, AUTO ADORNOS, COMPRA Y VENTAS DE VEHICULOS, RENTAS DE VEHICULOS, (RENT CAR), ALQUILER DE APARTAMENTOS.	CARLOS EDIN GONZALEZ CASTILLO	648531
E/2021-48735	30/8/21	GORKI	ADQUIRIR Y VENDER BIENES Y DERECHOS, MOBILIARIOS E INMOBILIARIOS, REPRESENTAR SOCIEDADES NACIONALES O EXTRANJERAS.	GORKI, S.R.L.	649561
E/2021-48267	27/8/21	GPS OCX	SERVICIO Y VENTA DE EQUIPOS DE SEGURIDAD SATELITAL, SERVICIO Y VENTA EQUIPOS ELECTRONICOS EN GENERAL, SERVICIO DE SEGURIDAD DE PERSONAS E INMUEBLES.	JOEL HOMERO GOMEZ VICTORERO	649560
E/2021-48548	30/8/21	GR PLUS CONSTRUCTION	DIRECCION DE OBRAS CIVILES, SUPERVISION DE OBRAS, DISEÑO Y ELABORACION DE PROYECTOS, EXCAVACIONES MECANIZADAS Y BOTES DE MATERIALES.	CESAR JOAQUIN GARRIDO SANCHEZ	649444
E/2021-49188	1/9/21	GRACIAS A DIOS PLAZA MI PROPIO ESFUERZO	CENTRO COMERCIAL DEDICADO A LA COMPRA Y VENTA DE ARTICULOS DEL HOGAR EN GENERAL.	MILADY AURORA FULGENCIO MOTA	649954
E/2021-47912	26/8/21	GRATEM LA	SERVICIOS DE JUEGO DE AZAR Y CASINO.	JEAN MARIO CASSEUS	649077
E/2021-48489	27/8/21	GRDDENTAL TRAVEL	TURISMO DENTAL; ORGANIZAR, PROMOVER, RESERVAR Y VENDER PLANES TURISTICOS INCLUYENDO PROCEDIMIENTOS DENTALES Y TODO LO RELACIONADO A SALUD BUCAL.	RACHEL MARIA SOTO MEDINA, ESTERFINSON GERONIMO DE LOS SANTOS	649411
E/2021-39678	25/8/21	GREEN DREAMS PLAZA CALETA	IDENTIFICACION DE UNA PLAZA COMERCIAL	MANUEL ALEXANDER REYES GOMEZ, MEDIDAX 123, S.R.L.	648959
E/2021-46756	25/8/21	GREEN LAWN SOLUTIONS	DESARROLLO INMOBILIARIO, COMPRA, VENTA Y ADMINISTRACION DE BIENES INMUEBLES, IMPORTACION Y EXPORTACION, COMPRA Y VENTA DE PRODUCTOS AGRICOLAS.	ELIANA MARGARITA RAMIREZ VELOZ	648967
E/2021-47926	1/9/21	GREENLANDIMMO	COMPRA VENTA Y ALQUILERES DE INMUEBLES	GABRIEL JEAN-BAPTISTE TURQUOIS	649976
E/2021-45423	27/8/21	GREGORIS MG INVERSIONES	SERVICIO DE PRESTAMOS, CASA DE CAMBIO DE DIVISAS, VENTA DE VEHICULOS DE MOTOR.	MARCIAL MIGUEL GONZALEZ PAREDES, GREGORIS CAROLINA ROA MACEO	649352
E/2021-49327	1/9/21	GROWCARE	FABRICACION, DISTRIBUCION, COMERCIALIZACION, IMPORTACION Y EXPORTACION DE PRODUCTOS CAPILARES, PARA LA PIEL, DETERGENTES PARA EL HOGAR.	ROBIN DANIEL BAUTISTA MENDEZ, MARIA CAROLINA BAUTISTA GOMEZ	650047
E/2021-45280	10/8/21	GRUP GNA	VENTA AL POR MAYOR DE PRODUCTO DE HIGIENE PARA EL CUERPO, TALES COMO SHAMPOO, ACEITES, CREMAS, PRODUCTO DE MAQUILLAJES, JABON.	JASMIN GAUTIER CASTRO	649276
E/2021-47092	27/8/21	GRUPO ACINI COMPANY	DEDICADA A LA SIEMBRA DE FRUTAS Y VERDURAS EN GENERAL, EXPORTACION E IMPORTACION DE FRUTAS Y VERDURAS, COMPRA Y VENTA DE FRUTAS Y VERDURAS.	JOSE EMMANUEL MENDEZ CASTILLO	649295
E/2021-40917	1/9/21	GRUPO AMEN	SERVICIOS DE CONSTRUCCION EN GENERAL Y ARQUITECTURA.	JOSUE MALLEN LIZARDO, JOSIAS MALLEN LIZARDO	649990

[210] EXP.	[220] SOL. FECHA	[561] NOMBRE COMERCIAL	[510] ACTIVIDAD	[730] SOLICITANTE	[111] REGISTRO
E/2021-47573	24/8/21	GRUPO CASAMASSIMA	IMPORTACION, EXPORTACION, VENTA, ALQUILER DE INMUEBLES Y VEHICULOS, EQUIPOS PESADOS, ARTICULOS DE FERRETERIA Y DE ILUMINACION EN GENERAL.	ROY KENNETH RICHARDSON BALLESTER	648665
E/2021-48120	26/8/21	GRUPO CLICK PING	ESTE NOMBRE COMERCIAL SE UTILIZARA PARA DESIGNAR UNA EMPRESA QUE SE DEDICARA AL DESARROLLO, IMPLEMENTACION, COMERCIALIZACION Y ASESORIA DE SOFTWARES, EQUIPOS Y SERVICIOS INFORMATICOS.	JOSÉ RAFAEL GARCÍA HERNÁNDEZ	649110
E/2021-47930	26/8/21	GRUPO COMUNICACIONES MESA	FOMENTAR TODO TIPO DE ACTIVIDAD PUBLICITARIA, ADEMÁS DE REALIZAR TODA ACTIVIDAD DENTRO DE MARCO DEL RENGÓN PUBLICIDAD. PERMITIDA POR LAS LEYES DOMINICANA.	BARTOLOME ORLANDO MESA LOPEZ	649059
E/2021-46659	19/8/21	GRUPO CROSAN	SERVICIOS DE CONSTRUCCIONES EN GENERAL, DISEÑO ARQUITECTÓNICO EN GENERAL, CÁLCULOS, PRESUPUESTOS, DISEÑO Y CONTRUCCION DE VÍAS.	CHRISTOPHER ORTEGA SANTANA	648199
E/2021-49929	3/9/21	GRUPO DE COMUNICACIONES ANTONY MARTE	SERVICIOS DE RELACIONES PUBLICA, PUBLICIDAD, CANAL DE TELEVISIÓN Y RADIO, MERCADEO, ORGANIZADORA DE EVENTOS, MONTAJE Y ANIMACIÓN.	ANTINOE SEVERINO FERNANDEZ	650450
E/2021-49810	3/9/21	GRUPO DISOES	SALON DE BELLEZA Y TODOS SUS SERVICIOS, SERVICIOS OFTARMOLOGICOS, OPTICA, VENTA DE LENTES, SERVICIOS DE CATERING, SERVICIOS DE BIENES RAICES.	REIDY ENMANUEL GARCIA VENTURA, FANNY ORTIZ DE GARCIA	650373
E/2021-48244	27/8/21	GRUPO DOMATI ELECTRIC	SERVICIOS ELECTROMECANICO, COMPRA Y VENTA DE RESPUESTO ELECTROMECANICO, IMPORTACION Y EXPORTACION DE REPUESTO ELECTROMECANICO EN GENERAL.	WENDY MIGUEL DIPLAN QUEZADA, EDGAR ARMANDO GUERRERO RIVAS	649240
E/2021-48109	31/8/21	GRUPO EMPRESARIAL LATINOAMERICANO GREMLA	ASESORIA PARA EMPRENDIMIENTOS, EN PLANIFICACION DE RECURSOS Y HERRAMIENTAS EMPRESARIALES; LA PLANIFICACION E IMPLEMENTACION DE ESTRATEGIAS PARA EL DESARROLLO ORGANIZACIONAL.	RUBI ALTAGRACIA FERMIN MARRERO	649695
E/2021-40469	25/8/21	GRUPO EMPRESARIAL PRIMERAL	SORTEOS, JUEGOS DE LOTERIA ELECTRONICA, LOTERIAS INSTANTANEAS Y JUEGOS DE AZAR.	AMAURY JESUS CABRERA HERNANDEZ	648955
E/2021-49051	31/8/21	GRUPO ENTELITEC	SERVICIOS DE DESARROLLO, SOPORTE Y ADMINISTRACION DE SISTEMAS INFORMATICOS, INVERSIONES Y SERVICIOS FINANCIEROS.	JOSE ANTONIO CID CID	649782
E/2021-49723	3/9/21	GRUPO FAD	SERVICIOS DE ARQUITECTURA, INGENIERIA Y AGRIMENSURA. SERVICIOS DE FERRETERIA, MATERIALES Y AGREGADOS.	ENEYDA MARIA RODRIGUEZ PENA, ALVIN ARTURO MIESES MOSQUEA	650319
E/2021-49817	3/9/21	GRUPO FERRETERO PUNTA CANA	COMERCIALIZACION, SUMINISTRO, DISTRIBUCION, REPRESENTACION, COMPRA, VENTA E IMPORTACION DE HERRAMIENTAS, MAQUINARIAS, IMPLEMENTOS Y ARTICULOS FERRETEROS.	VICTOR GREGORIO RAMIREZ JORGE	650374
E/2021-48044	30/8/21	GRUPO FYCAS	SERVICIOS DE PRESTAMOS Y FINANCIAMIENTOS PERSONALES Y A PEQUEÑOS COMERCIANTES	SARAH YUDITH CARMONA SANTOS, FELIX YUNIOR CARMONA SANTOS	649575
E/2021-47743	25/8/21	GRUPO INVERSE INMOBILIARIA	GESTION DE INMOBILIARIOS REALIZADOS A CAMBIO DE UNA RETRIBUCION O POR CONTRATOS, COMPRA, VENTA, ALQUILER, REMATE, TASACION, ADMINISTRACION DE LOCALES Y CONDOMINIOS	NELSON JUNIOR ESPINOSA OZUNA	648793
E/2021-48949	31/8/21	GRUPO JAS HEREDIA	SERVICIOS DE INMOBILIARIA Y FINANCIAMIENTOS	ALEXIS HEREDIA ABREU	649693
E/2021-49583	2/9/21	GRUPO JCSI CONSTRUCTORA Y SERVICIOS	SERVICIOS DE INGENIERIA Y CONSTRUCCION TALES COMO: ARQUITECTURA, INGENIERIA ELÉCTRICA, AGRIMENSURA, INGENIERIA CIVIL.	FABIO JOEL BAUTISTA SANCHEZ	650188
E/2021-47805	25/8/21	GRUPO LA PONDEROSA	SERVICIOS DE EVENTOS Y PARQUE DE ATRACCIONES.	ADDERLY DE JESUS RIVERA FRIAS	648849
E/2021-44480	26/8/21	GRUPO MAGNETO GRUPMAG	SERVICIOS DE REPARACION DE EQUIPOS ELECTRONICOS, COMPRA Y VENTA DE MATERIALES DE FERRETERIA, VENTAS DE ELECTRODOMESTICOS Y ARTICULO DEL HOGAR	JINGTANG HE	649154
E/2021-46033	1/9/21	GRUPO POSAV	SERVICIOS DE OBRAS DE INGENIERIA CIVIL (INCL. LOS TRABAJOS GENERALES DE CONSTRUCCION. PARA LA MINERIA Y LA INDUSTRIA, DE CENTRALES ELÉCTRICAS).	FRANCISCO JOSE ABREU LUNA	649932
E/2021-47858	25/8/21	GRUPO RAITFOR	COORDINACION, ASESORIA, SERVICIO DE CATERING, DECORACION Y MONTAJE DE EVENTOS.	CANDY JOHANNA GONZALEZ DE LEÓN, SILVIO ENMANUEL MINAYA GONZALEZ, ALBERT PERDOMO GARCIA, JOSE ALFREDO POLANCO DE LEON, JOSE ANTONIO GALLARDO PEREZ	648901
E/2021-48108	26/8/21	GRUPO RINMOR	SERVICIOS DE AGRIMENSURA E INGENIERA EN GENERAL.	EMMANUEL MORALES FLORENTINO, YANDRO MANUEL RINCON VILORIA	649096
E/2021-42042	26/8/21	GRUPO ROKAS	SERVICIOS DE SOLUCIONES CORPORATIVAS Y ADMINISTRATIVAS A TRAVES DE PROYECTOS DE PLANIFICACION ESTRATEGICA Y/O TERCERIZACION DE SERVICIOS.	ROBERTO RUBIO MIRANDA, KATHERINA ALESSANDRA SALIARIS LEYBA	649074
E/2021-47217	23/8/21	GRUPO ROMERO L	VENTAS DE INMUEBLES, ROPAS, ACCESORIO DE VESTIR, SERVICIOS DE CATERING Y ADMINISTRACION DE EMPRESAS Y CONDOMINIO.	JONATHAN ROMERO LIRIANO	648508
E/2021-49601	3/9/21	GRUPO ROTEX	VENTA FABRICACION E IMPORTACION DE VESTIDOS, PANTALONES, UNIFORMES, CAMISETAS, ARTICULOS PERSONALIZADOS, SERIGRAFIAS.	EDWIN RAMON ROSARIO GARCIA	650357
E/2021-39127	24/8/21	GRUPO RUBOX	COMERCIALIZACION, DISTRIBUCION Y SERVICIOS DE VENTA DIRECTA DE PRODUCTOS QUIMICOS PARA TRATAMIENTO DE AGUAS, LIMPIEZA.	FRANCISCO AUGUSTO DIAZ MATOS	648638
E/2021-48862	31/8/21	GRUPO UD-FAM	AGENCIA DE SERVICIOS: VENTA DE LOTERIAS ELECTRONICA, DEPORTIVAS, JUEGOS DE AZAR, PAGO DE SERVICIOS DE AGUA, LUZ, TELEFONO, VENTA DE RECARGAS ELECTRONICA.	UD GROUP DOMINICANA, SRL	649832
E/2021-48870	31/8/21	GRUPO UD-HACIENDA	AGENCIA DE SERVICIOS: VENTA DE LOTERIAS ELECTRONICA, DEPORTIVAS, JUEGOS DE AZAR, PAGO DE SERVICIOS DE AGUA, LUZ, TELEFONO, VENTA DE RECARGAS ELECTRONICA.	UD GROUP DOMINICANA, S.R.L.	649829
E/2021-48874	31/8/21	GRUPO UD-NAGUA	AGENCIA DE SERVICIOS: VENTA DE LOTERIAS ELECTRONICA, DEPORTIVAS, JUEGOS DE AZAR, PAGO DE SERVICIOS DE AGUA, LUZ, TELEFONO, VENTA DE RECARGAS ELECTRONICA.	UD GROUP DOMINICANA, SRL	649830
E/2021-48863	31/8/21	GRUPO UD-ROMANA	AGENCIA DE SERVICIOS: VENTA DE LOTERIAS ELECTRONICA, DEPORTIVAS, JUEGOS DE AZAR, PAGO DE SERVICIOS DE AGUA, LUZ, TELEFONO, VENTA DE RECARGAS ELECTRONICA.	UD GROUP DOMINICANA, SRL	649836
E/2021-48872	1/9/21	GRUPO UD-VLD	AGENCIA DE SERVICIOS: VENTA DE LOTERIAS ELECTRONICA, DEPORTIVAS, JUEGOS DE AZAR, PAGO DE SERVICIOS DE AGUA, LUZ, TELEFONO, VENTA DE RECARGASELECTRONICA.	UD GROUP DOMINICANA, SRL	649939
E/2021-48867	31/8/21	GRUPO UD-YAMASA	AGENCIA DE SERVICIOS: VENTA DE LOTERIAS ELECTRONICA, DEPORTIVAS, JUEGOS DE AZAR, PAGO DE SERVICIOS DE AGUA, LUZ, TELEFONO, VENTA DE RECARGAS ELECTRONICA.	UD GROUP DOMINICANA, SRL	649827
E/2021-49857	3/9/21	GUARDERIA REFUGIO DE ANGELES	GUARDERIA, SALA DE TAREAS, CENTRO DE ESTIMULACION TEMPRANA, CURSOS, TALLERES, TUTORIAS PERSONALIZADAS Y A DOMICILIO, EVALUACIONES PSICOMETRICAS.	ALONDRA MARIA CASTILLO, OLGA PAMELA GIL PANIAGUA	650400
E/2021-46065	25/8/21	GUERRERO & CARRASCO INVERSIONES	VENTA, ALQUILER Y COMPRA DE VEHICULOS.	ISMAEL ATILE GUERRERO ESTRELLA	648847
E/2021-49262	3/9/21	GUILAMOTA PAINT & AUTO DETAILING	DESABOLLADURA Y PINTURA DE VEHICULOS, VENTA E IMPORTACION DE VEHICULOS Y VENTAS AL DETALLE DE PIEZAS DE VEHICULOS, SERVICIO DE GRUAS.	ROBERTO GUILAMO RUIZ, ROBERT MOTA LOPEZ	650410
E/2021-49906	3/9/21	GUILLELMO CABRERA OFICINA DE ABOGADOS.	SERVICIOS LEGALES, JURIDICOS, PENALES, COMERCIALES, CIVILES, INMOBILIARIOS, ASESORIA MIGRATORIA Y DERECHO TRIBUTARIO EN GENERAL.	ROBINSON GUILERMO CABRERA TORRES	650476
E/2021-47308	24/8/21	GURU BY LM	VENTA DE ROPA, VENTA DE PRENDAS DE VESTIR, ACCESORIOS Y ZAPATOS, PARA DAMAS, CABALLEROS Y NIÑOS.	LILIAN MARIZAN BRITO	648676
E/2021-47726	26/8/21	GUZMAN DE LA CRUZ AUTO IMPORT	SERVICIOS DE COMPRA Y VENTA DE VEHICULOS, EXPORTACION, IMPORTACION DE VEHICULOS, DEALER, REPUESTOS	JOSE FRANCISCO GUZMAN DE LA CRUZ	649126
E/2021-43278	2/9/21	GYR EN TU HOGAR	FABRICACION Y VENTA DE TODO TIPO DE MUEBLES PARA EL HOGAR. VENTA DE ELECTRODOMESTICOS, COLCHONES.	ANDERSON EZEQUIEL ROSA ACEVEDO	650270
E/2021-44214	26/8/21	H & H ASOCIADOS	MANTENIMIENTO DE AIRES ACONDICIONADOS MANTENIMIENTO GENERADOR REPARACIONES ELECTRICAS, PLOMERIA, HERRERIA, Y CERRAJERIA.	H & H ASOCIADOS, E.I.R.L.	649048
E/2021-49264	1/9/21	H&J SERVIR ING Y CONSTRUCCION	CONSTRUCCION EN GENERAL, INSTALCION DE PANELES SOLARES, DECORACION DE INTERIORES, BIENES RAICES EN GENERAL, SERVICIOS FERRETEROS, SERVICIO DE TRANSPORTE Y CARGA.	HECTOR SANTANA SANTANA	649964
E/2021-47952	25/8/21	HACIENDA NACHA	AGRICULTURA, TALES COMO PRODUCCION Y VENTA DE FRUTAS, MAIZ, CACAO Y TABACO.	MARIBEL DEL CARMEN VELEZ TAVAREZ	649244
E/2021-48757	30/8/21	HAI BAO GLOBAL CORP	PRODUCCION, COMERCIALIZACION, EXPORTACION E IMPORTACION DE PRODUCTOS AGRICOLAS Y ACUICOLAS	AIMING CHEN	649578
E/2021-49080	3/9/21	HAIDEE TOURS AND TRAVELS	SERVICIOS DE AGENCIA DE VIAJE	HAIDEE EFIGENIA SANTANA VIDAL	650514
E/2021-42654	25/8/21	HAIR DOT BARBERSHOP	SERVICIOS DE BARBERIA, PELUQUERIA, SPA, MASAJES	ALEXANDER PEREZ, RUTH ESTHER SANCHEZ SANCHEZ	648951
E/2021-49413	1/9/21	HALLO HERNANDEZ ANTIGUA LEGAL LAW OFFICE	ASESORIA E INVESTIGACION LEGAL, MIGRACION, INMOBILIARIA, LABORAL Y RESPONSABILIDAD CIVIL. GESTION DE NEGOCIOS E INVERSIONES Y PRESTAMOS.	JOSE ALTAGRACIA HERNANDEZ ANTIGUA	650072
E/2021-48654	30/8/21	HAMILTON VILLA	SERVICIOS DE ORGANIZACION DE EVENTOS, FIESTAS, BODAS, QUINCE AÑOS, REUNIONES.	CHRISTOPHER ALEXANDER HAMILTON ALVES	649506
E/2021-46174	24/8/21	HANA'S TALIA	FABRICACION DE ROPA DEPORTIVA Y VESTIDOS DE BAÑO Y VENTAS DE EXTENSIONES DE CABELLOS. TIENDA DE VENTA DE ROPA DE DIFERENTES MARCAS, JOYERIAS, CALZADOS, COSMÉTICOS.	MASSIEL CORREA SANTOS, MOHAMED IQBAL TALIA TALIA	648707
E/2021-47764	25/8/21	HAND TO HAND BY KAKS	SERVICIOS DE NIVELACION DE CONOCIMIENTOS ACADÉMICOS, ENSEÑANZA PRESCOLAR Y DE EDADES DE PRIMARIA BASICA Y SECUNDARIA. SALA DE TAREAS Y TUTORIAS PERSONALIZADAS.	MARIA JOSE DELGADO RODRIGUEZ, ALANNA MICHELL PAULINO ARACENA	648811
E/2021-49178	1/9/21	HAPPY BUBBLES	SERVICIOS DE LIMPIEZA.	JEAN LUIS DIAZ GARCIA, HUGO MOLINA	649890
E/2021-47161	23/8/21	HARACA KIKO RESUELVE TU BOBO	ORGANIZACION SIN FINES DE LUCRO U ONG, PARA GESTIONAR RECURSOS A PERSONAS INDIGENTES CON ENFERMEDADES CATASTRÓFICAS.	GARIS ALEXANDER REYES AQUINO	649064
E/2021-47768	25/8/21	HDH TRANSPORTE	SERVICIOS DE TRANSPORTE EN GENERAL, TRANSPORTE DE MATERIALES PARA LA CONSTRUCCION, CARGAS DE TODO TIPO DE MERCANCIAS.	HEINNY MICHELL BATISTA PEGUERO	648916
E/2021-47692	24/8/21	HEALTHY RECOVERY HOME DRA. GRISELDA BASORA	SERVICIOS DE CASA DE RECUPERACION, CENTRO DE MASAJES, SPA, BELLEZA, REPOSO POST QUIRURGICO, CASA DE CUIDADO DIURNO Y NOCTURNO, SERVICIOS DE ENFERMERIA.	GRISELDA ALTAGRACIA BASORA DE MATOS	648754
E/2021-48495	27/8/21	HEFESTO CIGARS	SERVICIOS DE CULTIVO Y VENTA DE TABACO.	DANILO ALBERTO GUERRERO PEREZ	649408
E/2021-26530	27/8/21	HENALCI MEDICAL	REPRESENTACION, VENTA, DISTRIBUCION, IMPORTACION Y EXPORTACION DE PRODUCTOS Y EQUIPOS MÉDICOS.	HENRY ALCIDES TORRES NOVA	649377
E/2021-43386	27/8/21	HENRRY CRISOSTOMO DOMINGUEZ VAPE	IMPORTACION, COMPRAS Y VENTAS DE CIGARRILLOS ELECTRONICOS, PIPAS ORIENTALES, ACCESORIOS E INSUMO RELACIONADO A LA ACTIVIDAD ANTES DESCRITA.	HENRRY RAFAEL CRISOSTOMO DOMINGUEZ	649242
E/2021-49632	2/9/21	HENRY Z' AUTO IMPORT	VENTA DE VEHICULO DE MOTOR.	MILAGROS ALEXANDRA RODRIGUEZ DE COLON, HENRRY BRASMIN COLON PORTORREAL	650237
E/2021-46204	17/8/21	HERMINIO MOTORS	IMPORTACION, EXPORTACION, COMPRA Y VENTA DE VEHICULOS DE MOTOR, CAMIONES, MOTOCICLETAS, NEUMÁTICOS, ACCESORIOS Y REPUESTOS PARA VEHICULOS NUEVOS Y USADOS.	HERMINIO ALEXIS CONTRERAS MARMOLEJOS	648889
E/2021-47823	25/8/21	HERRA ZORRILLA ARQUITECTOS E INGENIEROS	SERVICIOS DE CONSTRUCCION EN GENERAL	RAMON ANTONIO HERRA ZORRILLA	648870
E/2021-48113	26/8/21	HERRERA SOBRE RUEDAS	VENTA DE ROPA DEPORTIVA, CLASES PERSONALIZADAS DE EJERCICIOS ENFOCADOS EN EL PATINAJE, CREADOR DE EVENTOS RECREATIVOS Y VENTAS DE EQUIPOS DE PATINAJE	ALEXANDER GUZMAN FERNANDEZ, JONAS GUZMAN FERNANDEZ	649103
E/2021-49381	1/9/21	HGC CONSULTING GROUP	INVERSIONES EN GENERAL	PAOLA NADIME GUILLIANI DE ROJAS	650049
E/2021-49358	1/9/21	HIDROCONSTRUCTORA BAMBUCO RD	CONSTRUCCION DE EDIFICIOS Y SUS PARTES Y OBRAS DE INGENIERIA CIVIL. CONSTRUCCION, REFORMA Y REPARACION DE EDIFICIOS TURISTICOS, CONSTRUCCION.	ALEJANDRO ENRIQUE ROMERO LOPEZ	650019
E/2021-45362	11/8/21	HIPER PLAST	VENTA DE PRODUCTOS PLASTICOS Y DESECHABLES, TALES COMO: - FUNDAS PLASTICAS, ROLLOS DE PLASTICOS, FUNDAS IMPRESAS. - DESECHABLES FOAM.	ERENIO CONFESOR SANTOS CRUZ	649085
E/2021-41168	3/9/21	HL FIESTA	REALIZACION DE EVENTOS (BAUTIZOS, BODAS, CUMPLEAÑOS, SORPRESAS) ALQUILER DE TRAJES, VESTIDOS, ACCESORIOS PARA EVENTOS.	HARRY HASLEY LEON MUNOZ	650358
E/2021-43180	27/8/21	HLTC AUTOS RD	VENTAS Y COMPRAS DE VEHICULOS NUEVOS Y USADOS.	CARLOS LUIS HERNANDEZ TEJADA	649359
E/2021-47598	24/8/21	HOGAR BALANCE	SERVICIOS DE DISEÑO Y DECORACION DE INTERIORES, ARQUITECTURA, CONSTRUCCION Y CONTENIDO EDUCATIVO RELACIONADOS CON LOS ANTERIORES, VENTA DE ARTICULOS DE DECORACION Y MUEBLES DEL HOGAR.	ROSEL PAULINO CUELLO	648680



[210] EXP.	[220] SOL. FECHA	[510] ACTIVIDAD	[730] SOLICITANTE	[111] REGISTRO	
E/2021-49133	31/8/21	HOGAR DE DIA CONAPE - JOVENES DE AYER Y NIÑOS DEL FUTURO, SALCEDO	ENTIDAD SIN FINES DE LUCRO DEDICADA A OFRECER ATENCIÓN INTEGRAL A LOS ADULTOS MAYORES ACTIVOS. DESARROLLAR LOS PROGRAMAS Y PROYECTOS DEL CONSEJO NACIONAL DE LA PERSONA ENVEJECIENTE (CONAPE).	CONSEJO NACIONAL DE LA PERSONA ENVEJECIENTE	649854
E/2021-49126	31/8/21	HOGAR DE DIA CONAPE - LA ROMANA	ENTIDAD SIN FINES DE LUCRO DEDICADA A OFRECER ATENCIÓN INTEGRAL A LOS ADULTOS MAYORES ACTIVOS. DESARROLLAR LOS PROGRAMAS Y PROYECTOS DEL CONSEJO NACIONAL DE LA PERSONA ENVEJECIENTE (CONAPE).	CONSEJO NACIONAL DE LA PERSONA ENVEJECIENTE	649851
E/2021-49119	31/8/21	HOGAR DE DIA CONAPE - LIC. WILFREDO MEDINA, SAN JUAN	ENTIDAD SIN FINES DE LUCRO, DEDICADA A OFRECER ATENCIÓN INTEGRAL A LOS ADULTOS MAYORES ACTIVOS. DESARROLLAR LOS PROGRAMAS Y PROYECTOS DEL CONSEJO NACIONAL DE LA PERSONA ENVEJECIENTE (CONAPE), CONTEMPLADOS EN LA LEY NO. 352-98 Y SU REGLAMENTO.	CONSEJO NACIONAL DE LA PERSONA ENVEJECIENTE	649844
E/2021-49138	31/8/21	HOGAR DE DIA CONAPE - SAN FRANCISCO DE ASIS, BANICA	ENTIDAD SIN FINES DE LUCRO DEDICADA A OFRECER ATENCIÓN INTEGRAL A LOS ADULTOS MAYORES ACTIVOS. DESARROLLAR LOS PROGRAMAS Y PROYECTOS DEL CONSEJO NACIONAL DE LA PERSONA ENVEJECIENTE (CONAPE).	CONSEJO NACIONAL DE LA PERSONA ENVEJECIENTE	649858
E/2021-49128	31/8/21	HOGAR DE DIA CONAPE - SAN ISIDRO LABRADOR.	ENTIDAD SIN FINES DE LUCRO DEDICADA A OFRECER ATENCIÓN INTEGRAL A LOS ADULTOS MAYORES ACTIVOS. DESARROLLAR LOS PROGRAMAS Y PROYECTOS DEL CONSEJO NACIONAL DE LA PERSONA ENVEJECIENTE (CONAPE), CONTEMPLADOS EN LA LEY NO. 352-98 Y SU REGLAMENTO.	CONSEJO NACIONAL DE LA PERSONA ENVEJECIENTE	649852
E/2021-49124	31/8/21	HOGAR DE DIA CONAPE - SAN VICENTE DE PAUL, EL CERCADO.	ENTIDAD SIN FINES DE LUCRO DEDICADA A OFRECER ATENCIÓN INTEGRAL A LOS ADULTOS MAYORES ACTIVOS. DESARROLLAR LOS PROGRAMAS Y PROYECTOS DEL CONSEJO NACIONAL DE LA PERSONA ENVEJECIENTE (CONAPE), CONTEMPLADOS EN LA LEY NO. 352-98 Y SU REGLAMENTO.	CONSEJO NACIONAL DE LA PERSONA ENVEJECIENTE	649863
E/2021-49125	31/8/21	HOGAR DE DIA CONAPE - SANTA LUCIA, LAS MATAS DE FARFAN	ENTIDAD SIN FINES DE LUCRO DEDICADA A OFRECER ATENCIÓN INTEGRAL A LOS ADULTOS MAYORES ACTIVOS. DESARROLLAR LOS PROGRAMAS Y PROYECTOS DEL CONSEJO NACIONAL DE LA PERSONA ENVEJECIENTE (CONAPE), CONTEMPLADOS EN LA LEY NO. 352-98 Y SU REGLAMENTO.	CONSEJO NACIONAL DE LA PERSONA ENVEJECIENTE	649850
E/2021-49136	31/8/21	HOGAR DE DIA CONAPE - VILLA JARAGUA	ENTIDAD SIN FINES DE LUCRO DEDICADA A OFRECER ATENCIÓN INTEGRAL A LOS ADULTOS MAYORES ACTIVOS. DESARROLLAR LOS PROGRAMAS Y PROYECTOS DEL CONSEJO NACIONAL DE LA PERSONA ENVEJECIENTE (CONAPE), CONTEMPLADOS EN LA LEY NO. 352-98 Y SU REGLAMENTO.	CONSEJO NACIONAL DE LA PERSONA ENVEJECIENTE	649865
E/2021-49115	31/8/21	HOGAR DE DIA CONAPE -SAN JOSE, VALLEJUELO	ENTIDAD SIN FINES DE LUCRO DEDICADA A OFRECER ATENCIÓN INTEGRAL A LOS ADULTOS MAYORES ACTIVOS. DESARROLLAR LOS PROGRAMAS Y PROYECTOS DEL CONSEJO NACIONAL DE LA PERSONA ENVEJECIENTE (CONAPE), CONTEMPLADOS EN LA LEY NO. 352-98 Y SU REGLAMENTO.	CONSEJO NACIONAL DE LA PERSONA ENVEJECIENTE	649843
E/2021-49918	3/9/21	HOGAR DE RECUPERACION DE SALUD DRA. MARTE	SERVICIOS DE ASISTENCIA PARA LA RECUPERACION DE PACIENTES POSQUIRURGICO.	FENIA MARIA MARTE ROSARIO DE ESTRELLA	650516
E/2021-48409	27/8/21	HOLADOC	SERVICIOS DE COORDINACION Y AGENDA DE CITAS MEDICAS ONLINE, ASI COMO SERVICIOS DE VIABILIDAD DE TODO EL PROCESO DE CONTACTO ENTRE PACIENTE, DOCTOR Y ASEGURADORA A TRAVES DE UNA PLATAFORMA DIGITAL.	JEAN MAX SAINT ALBIN	649340
E/2021-48195	30/8/21	HOMCLINIC SMART SUPPLY	EJECUCION DE PROCEDIMIENTOS DE HIGIENIZACION, DESINFECCION Y DESCONTAMINACION; FUMIGACION; IMPLEMENTACION DE SISTEMAS DE GESTION DE BIOSEGURIDAD AMBIENTAL.	SILVANA DOLORES GIDONI SANCHEZ DE MINAYA	649632
E/2021-48811	30/8/21	HOROS	SERVICIOS DE BIENES RAICES, SERVICIOS ACONDICIONAMIENTO DE ESPACIOS COMERCIALES Y HOGAR, VENTAS DE MATERIALES.	LISBETH ALTAGRACIA PEÑA CASTILLO	649630
E/2021-48317	27/8/21	HORTELA	ELABORACIÓN, DISTRIBUCIÓN, COMERCIALIZACIÓN EXPORTACIÓN E IMPORTACIÓN DE PRODUCTOS DE BELLEZAS.	PRISCILLA NICOLE NUNEZ VARGAS	649255
E/2020-37542	23/8/21	HOSPITAL DR. FRANCISCO E. MOSCOSO PUELLO	ATENDER LAS NECESIDADES DE SERVICIOS DE SALUD, EN LA RED DE PRESTADORAS DEL SERVICIO NACIONAL DE SALUD.	SERVICIO NACIONAL DE SALUD	648489
E/2020-37539	30/9/20	HOSPITAL DR. JACINTO IGNACIO MANON	ATENDER LAS NECESIDADES DE SERVICIOS DE SALUD, EN LA RED DE PRESTADORAS DEL SERVICIO NACIONAL DE SALUD.	SERVICIOS NACIONAL DE SALUD	648488
E/2021-27273	11/5/21	HOSPITAL DR. RODOLFO DE LA CRUZ LORA	PRESTAR DE SERVICIOS DE SALUD, ATENCIONES DE HOSPITALIZACIÓN, EMERGENCIA Y CONSULTAS AL PÚBLICO EN GENERAL.	SERVICIOS NACIONAL DE SALUD	650485
E/2021-47379	23/8/21	HOSPITAL MUNICIPAL DE GALVAN	PRESTACION DE SERVICIOS DE SALUD, ATENCIONES DE HOSPITALIZACIÓN, EMERGENCIA Y CONSULTAS AL PÚBLICO EN GENERAL.	SERVICIO NACIONAL DE SALUD	650297
E/2020-37578	30/9/20	HOSPITAL MUNICIPAL DE RANCHO ARRIBA GUARIONEX ALCANTARA	ATENDER LAS NECESIDADES DE SERVICIOS DE SALUD, EN LA RED DE PRESTADORAS DEL SERVICIO NACIONAL DE SALUD.	SERVICIO NACIONAL DE SALUD	648490
E/2021-27120	11/5/21	HOSPITAL MUNICIPAL DR. LUIS ESPAILLAT	PRESTAR SERVICIOS DE SALUD, ATENCIONES DE HOSPITALIZACIÓN, EMERGENCIA Y CONSULTAS AL PÚBLICO EN GENERAL.	SERVICIOS NACIONAL DE SALUD	650301
E/2021-27190	11/5/21	HOSPITAL MUNICIPAL DR. MARIO FERNANDEZ MENA	PRESTAR DE SERVICIOS DE SALUD, ATENCIONES DE HOSPITALIZACIÓN, EMERGENCIA Y CONSULTAS AL PÚBLICO EN GENERAL.	SERVICIO NACIONAL DE SALUD	650456
E/2021-27193	11/5/21	HOSPITAL MUNICIPAL DR. PEDRO MARIA SANTANA	PRESTAR DE SERVICIOS DE SALUD, ATENCIONES DE HOSPITALIZACIÓN, EMERGENCIA Y CONSULTAS AL PÚBLICO EN GENERAL.	SERVICIO NACIONAL DE SALUD	650474
E/2021-27195	11/5/21	HOSPITAL MUNICIPAL DR. RAFAEL CASTRO	PRESTAR DE SERVICIOS DE SALUD, ATENCIONES DE HOSPITALIZACIÓN, EMERGENCIA Y CONSULTAS AL PÚBLICO EN GENERAL.	SERVICIO NACIONAL DE SALUD	650472
E/2021-27199	11/5/21	HOSPITAL MUNICIPAL DR. VIRGILIO A GARCIA	PRESTAR DE SERVICIOS DE SALUD, ATENCIONES DE HOSPITALIZACIÓN, EMERGENCIA Y CONSULTAS AL PÚBLICO EN GENERAL.	SERVICIOS NACIONAL DE SALUD	650488
E/2021-27228	11/5/21	HOSPITAL MUNICIPAL LICEY AL MEDIO	PRESTAR DE SERVICIOS DE SALUD, ATENCIONES DE HOSPITALIZACIÓN, EMERGENCIA Y CONSULTAS AL PÚBLICO EN GENERAL.	SERVICIOS NACIONAL DE SALUD	650455
E/2021-27235	11/5/21	HOSPITAL MUNICIPAL MARIA PANIAGUA	PRESTAR DE SERVICIOS DE SALUD, ATENCIONES DE HOSPITALIZACIÓN, EMERGENCIA Y CONSULTAS AL PÚBLICO EN GENERAL.	SERVICIO NACIONAL DE SALUD	650486
E/2021-27246	11/5/21	HOSPITAL MUNICIPAL NUESTRA SEÑORA DEL CARMEN	PRESTAR DE SERVICIOS DE SALUD, ATENCIONES DE HOSPITALIZACIÓN, EMERGENCIA Y CONSULTAS AL PÚBLICO EN GENERAL.	SERVICIOS NACIONAL DE SALUD	650447
E/2021-27152	11/5/21	HOSPITAL MUNICIPAL SAN JOSE DE LAS MATAS	PRESTAR DE SERVICIOS DE SALUD, ATENCIONES DE HOSPITALIZACIÓN, EMERGENCIA Y CONSULTAS AL PÚBLICO EN GENERAL.	SERVICIOS NACIONAL DE SALUD	650482
E/2021-27171	11/5/21	HOSPITAL MUNICIPAL VILLA ISABELA	PRESTAR DE SERVICIOS DE SALUD, ATENCIONES DE HOSPITALIZACIÓN, EMERGENCIA Y CONSULTAS AL PÚBLICO EN GENERAL.	SERVICIOS NACIONAL DE SALUD	650477
E/2021-27122	11/5/21	HOSPITAL MUNICIPAL VILLA TAPIA	PRESTAR DE SERVICIOS DE SALUD, ATENCIONES DE HOSPITALIZACIÓN, EMERGENCIA Y CONSULTAS AL PÚBLICO EN GENERAL.	SERVICIOS NACIONAL DE SALUD	650300
E/2021-27201	11/5/21	HOSPITAL MUNICIPAL YAGUATE	PRESTAR DE SERVICIOS DE SALUD, ATENCIONES DE HOSPITALIZACIÓN, EMERGENCIA Y CONSULTAS AL PÚBLICO EN GENERAL.	SERVICIOS NACIONAL DE SALUD	650452
E/2021-27205	11/5/21	HOSPITAL MUNICIPAL YRENE FERNANDEZ	PRESTAR DE SERVICIOS DE SALUD, ATENCIONES DE HOSPITALIZACIÓN, EMERGENCIA Y CONSULTAS AL PÚBLICO EN GENERAL.	SERVICIOS NACIONAL DE SALUD	650454
E/2021-27230	11/5/21	HOSPITAL PROVINCIAL DR. ANGEL CONTRERAS	PRESTAR DE SERVICIOS DE SALUD, ATENCIONES DE HOSPITALIZACIÓN, EMERGENCIA Y CONSULTAS AL PÚBLICO EN GENERAL.	SERVICIO NACIONAL DE SALUD	650471
E/2021-27237	11/5/21	HOSPITAL PROVINCIAL DR. FRANCISCO ANTONIO GONZALVO	PRESTAR DE SERVICIOS DE SALUD, ATENCIONES DE HOSPITALIZACIÓN, EMERGENCIA Y CONSULTAS AL PÚBLICO EN GENERAL.	SERVICIOS NACIONAL DE SALUD	650458
E/2021-27150	11/5/21	HOSPITAL PROVINCIAL GENERAL MELENCIANO	PRESTAR DE SERVICIOS DE SALUD, ATENCIONES DE HOSPITALIZACIÓN, EMERGENCIA Y CONSULTAS AL PÚBLICO EN GENERAL.	SERVICIOS NACIONAL DE SALUD	650473
E/2021-27161	11/5/21	HOSPITAL PROVINCIAL JUAN XXIII	PRESTAR DE SERVICIOS DE SALUD, ATENCIONES DE HOSPITALIZACIÓN, EMERGENCIA Y CONSULTAS AL PÚBLICO EN GENERAL.	SERVICIOS NACIONAL DE SALUD	650483
E/2021-27132	11/5/21	HOSPITAL PROVINCIAL NUESTRA SEÑORA DE REGLA	PRESTAR DE SERVICIOS DE SALUD, ATENCIONES DE HOSPITALIZACIÓN, EMERGENCIA Y CONSULTAS AL PÚBLICO EN GENERAL.	SERVICIOS NACIONAL DE SALUD	650298
E/2021-27179	3/9/21	HOSPITAL PROVINCIAL RICARDO LIMARDO	PRESTAR DE SERVICIOS DE SALUD, ATENCIONES DE HOSPITALIZACIÓN, EMERGENCIA Y CONSULTAS AL PÚBLICO EN GENERAL.	SERVICIOS NACIONAL DE SALUD	650449
E/2021-27181	11/5/21	HOSPITAL PROVINCIAL ROSA DUARTE	PRESTAR DE SERVICIOS DE SALUD, ATENCIONES DE HOSPITALIZACIÓN, EMERGENCIA Y CONSULTAS AL PÚBLICO EN GENERAL.	SERVICIOS NACIONAL DE SALUD	650451
E/2021-27177	11/5/21	HOSPITAL PROVINCIAL TORIBIO BENCOSME	PRESTAR DE SERVICIOS DE SALUD, ATENCIONES DE HOSPITALIZACIÓN, EMERGENCIA Y CONSULTAS AL PÚBLICO EN GENERAL.	SERVICIOS NACIONAL DE SALUD	650479
E/2021-27123	11/5/21	HOSPITAL REGIONAL DR. ALEJANDRO CABRAL	PRESTAR SERVICIOS DE SALUD, ATENCIONES DE HOSPITALIZACIÓN, EMERGENCIA Y CONSULTAS AL PÚBLICO EN GENERAL.	SERVICIOS NACIONAL DE SALUD	650307
E/2021-27133	11/5/21	HOSPITAL REGIONAL DR. JOSE MARIA CABRAL Y BAEZ	PRESTAR DE SERVICIOS DE SALUD, ATENCIONES DE HOSPITALIZACIÓN, EMERGENCIA Y CONSULTAS AL PÚBLICO EN GENERAL.	SERVICIOS NACIONAL DE SALUD	650475
E/2021-27128	11/5/21	HOSPITAL REGIONAL JUAN PABLO PINA	PRESTAR DE SERVICIOS DE SALUD, ATENCIONES DE HOSPITALIZACIÓN, EMERGENCIA Y CONSULTAS AL PÚBLICO EN GENERAL.	SERVICIO NACIONAL DE SALUD	650299
E/2021-27178	11/5/21	HOSPITAL REGIONAL TAIWAN 19 DE MARZO	PRESTAR DE SERVICIOS DE SALUD, ATENCIONES DE HOSPITALIZACIÓN, EMERGENCIA Y CONSULTAS AL PÚBLICO EN GENERAL.	SERVICIOS NACIONAL DE SALUD	650489
E/2021-48857	31/8/21	HOTEL & RESORT AZUA PALACE	BRINDAR SERVICIOS DE HOSPEDAJE Y RECREACIÓN, (DEPORTE, ANIMACIONES, ORGANIZACIÓN DE EVENTOS Y EXCURSIONES), SERVICIOS DE RESTAURANTE, BARES Y CAFETERÍA.	VALENCIA ANTONIA CASTILLO GERARDO	649647
E/2021-49329	1/9/21	HOTEL BULLY BY LORCA	RENTA DE HABITACIONES	ANDRES GUERRERO	650005
E/2021-49152	31/8/21	HOTEL ELEMENTS CITY LIVING	SERVICIO DE HOSPEDAJE.	TALISA EUNICE SALVADOR DIAZ	649876
E/2021-49153	31/8/21	HOTEL ELEMENTS HISTORIC DISTRICT	SERVICIO DE HOSPEDAJE.	TALISA EUNICE SALVADOR DIAZ	649897
E/2021-47349	24/8/21	HOTEL ELEMENTS TROPICAL VILLAGE	SERVICIOS DE HOSPEDAJE.	TALISA EUNICE SALVADOR DIAZ	648697
E/2021-46714	19/8/21	HOTEL GRAN REINA MARGARITA	SERVICIOS DE HOTELES; CAMPAMENTOS Y OTROS TIPOS DE HOSPEDAJE TEMPORALES.	MARGARITA MARIA GIL ARISTY, MANUEL DE JESUS CASTILLO SEVERINO	648986
E/2021-48771	31/8/21	HOTEL LUDAEDRAS GRACIAS ANTICIPADAS	SERVICIO DE RENTA DE HABITACIONES MINORISTAS.	DAGOBERTO ANTONIO ESPINAL ESPINAL	649719
E/2021-47634	24/8/21	HOTEL PRIMAVERAL	SERVICIOS DE ALOJAMIENTOS DE TURISTAS LOCALES COMO INTERNACIONALES	PRIMAVERAL HOTEL S.R.L	648708
E/2021-36626	28/6/21	HOTEL RURAL LA ENEA DE HIGUEY	SERVICIOS DE ALOJAMIENTO TEMPORAL ALQUILER DE ESPACIOS PARA CELEBRACIÓN DE EVENTOS. PREPARACIÓN Y VENTA DE ALIMENTOS Y BEBIDAS.	RAFAEL BIENVENIDO SANTANA GUILAMO	648858
E/2021-47353	24/8/21	HOTEL THE CAPITOL	SERVICIOS DE HOSPEDAJE.	TALISA EUNICE SALVADOR DIAZ	648694
E/2021-49631	2/9/21	HOUSE DIRECT	VENTA, ALQUILER Y CONSTRUCCION DE BIENES INMUEBLES (SOLARES, CASAS Y APARTAMENTOS), ASÍ COMO TODA CLASE DE ACTIVIDAD RELACIONADA CON EL OBJETO PRINCIPAL.	RONNIE SUAREZ MIRANDA	650216
E/2021-48905	31/8/21	HPF ECO HYGIENE LABS INC	FABRICACIÓN, IMPORTACIÓN, EXPORTACIÓN, VENTA Y DISTRIBUCION DE COSMÉTICOS PARA LA HIGIENE Y EMBELLECIMIENTO PERSONAL, PERFUMES Y ARTÍCULOS EN GENERAL.	HORECE PETIT FRERE PIERRE	649663
E/2021-49172	1/9/21	HPG SERVICIOS EMPRESARIALES	SERVICIOS DE ASESORAMIENTO, DIRECCION Y GESTION EMPRESARIAL N.C.P.; ACTIVIDADES DE OTRA ASESORIA Y REPRESENTACION ADEMÁS DE LA LEGAL.	HPG SERVICIOS EMPRESARIALES, S.R.L.	649978
E/2021-48587	30/8/21	HUNT CORP	SERVICIOS DE INMOBILIARIA Y BIENES RAICES	PEDRO YIMMY HUNT CASTILLO	649475
E/2021-48100	26/8/21	I.I. BRISSA	FABRICACIÓN Y VENTA DE UNIFORMES.	ENEIDA PATRICIA ISSA VELAZQUEZ	649088
E/2021-47957	25/8/21	I7 COMPUTADORA SISTEMA	INSTALACIÓN DE SISTEMAS OPERATIVOS, REDES Y BASES DE DATOS Y CUALQUIER TRABAJO DE TECNOLOGÍA A PEQUEÑAS EMPRESAS.	RONY ANTONIO RIVERA ADAMES	648961
E/2021-47408	25/8/21	IBRON INMOBILIARIA	SERVICIOS INMOBILIARIOS EN GENERAL.	NORVI ROSARIO MEJIA	648804

[210] EXP.	[220] SOL. FECHA	[561] NOMBRE COMERCIAL	[510] ACTIVIDAD	[730] SOLICITANTE	[111] REGISTRO
E/2021-46035	24/8/21	ICARE MANAGEMENT	SERVICIOS DE CONTRATACIÓN, COORDINACIÓN Y MANEJO DE PACIENTES PARA PROVEEDORES DEL SECTOR SALUD.	ROXANA ALTAGRACIA ROJAS NUÑEZ	648569
E/2021-48512	30/8/21	ICOA CONSULTING	SERVICIOS DE IMPUESTOS, CONTABILIDAD Y AUDITORIA SERVICIOS DE OUTSOURCING	YAMILEX IBERT RODRIGUEZ, YOSMEYRA IBERT RODRIGUEZ	649533
E/2021-49609	2/9/21	ICTIO	REPRODUCCIÓN, CRIANZA, VENTA, DISTRIBUCIÓN Y COMERCIALIZACIÓN DE ESPECIES ACUÁTICAS VEGETALES Y ANIMALES	ELIEZER RODRIGUEZ NIEVE	650198
E/2021-43156	1/9/21	IDUSLABORATORIO NMGG	ELABORACION DE PRODUCTOS QUIMICOS VETERINARIOS.	NILSON PORFIRIO MATOS FELIZ	649899
E/2021-49556	2/9/21	IGLESIA ALFA POR LA FE DE JESUCRISTO	SIN FINES DE LUCRO, CULTO, ASAMBLEA, RETIRO, BAUTISMO, AYUDA SOCIAL	SEIDE ETZER, SIFFRA CASSANDRA	650160
E/2021-48080	30/8/21	IGLESIA APOSTOLICA PODER DE DIOS, IGLEADIOS	ENTIDAD SIN FINES DE LUCRO CUYO OBJETIVO PRINCIPAL ES ANUNCIAR EL EVANGELIO DE JESUCRISTO A TODAS LAS PERSONAS A NIVEL NACIONAL; EN TODOS LOS PUEBLOS, CIUDADES, CAMPOS.	ROYNE DE JS GARCIA	649452
E/2021-49046	31/8/21	IGLESIA BAUTISTA COMUNIDAD DE VIDA	CELEBRAR CULTOS CRISTIANOS Y BRINDAR AYUDA ESPIRITUAL A LA COMUNIDAD. SIN FINES DE LUCRO.	JOEL ALFONSO AGUERO DIAZ	649882
E/2021-48926	2/9/21	IGLESIA CASA DE ORACION VID VERDADERA CAOVID	SIN FINES DE LUGRO, SE DEDICARA A LA EXPANSIÓN DEL EVANGELIO A TRAVES DE LA PREDICACIÓN, ORGANIZACIÓN DE IGLESIAS CRISTIANAS, FORMACION Y ORDENACIÓN DE LIDERES, SERVICIO DE AYUDA SOCIAL.	YAJAIRA CUEVAS BATISTA DE FELIZ	650112
E/2021-40749	19/7/21	IGLESIA CRISTIANA LOS MENSAJEROS DE DIOS	INSTITUCION SIN FINES DE LUCRO QUE TIENE COMO OBJETIVO PRINCIPAL PREDICAR EL EVANGELIO Y OFRECERE AYUDA ESPIRITUAL A LAS PERSONAS QUE LO NECESITEN.	SILVERIO ANTONIO ROSARIO	647774
E/2021-48210	26/8/21	IGLESIA CRISTIANA PIEDRA ANGULAR DE SANTO DOMINGO	ENTIDAD SIN FINES DE LUCRO, QUE A TRAVÉS DE SU COMUNIDAD CREE EN UN DIOS EXTRAORDINARIO, QUE VIVE EL EVANGELIO DE LA CRUZ, Y QUE IMPACTAN SU ENTORNO CON LA ETERNIDAD.	SHARIN CLAUDINE PABLO DE ROCA	649191
E/2021-47570	24/8/21	IGLESIA CRISTO AMOR VIVIENTE	SIN FINES DE LUCRO PREDICAR LA PALABRA DE DIOS, LEVANTAR NUEVAS IGLESIAS, HACER TRABAJOS SOCIALES CON NIÑO, JOVENES, ENVEJECIENTES, REALIZAR SEMINARIOS Y CAPELLANIA	RICARDO ANTONIO MATEO AMADOR	648664
E/2021-49485	2/9/21	IGLESIA DE DIOS PENTECOSTAL 1 DE JUAN 5-7	INSTITUCION SIN FINES DE LUCROS, PREDICAR EL EVANGELIO DE JESUCRISTO A TODAS LAS NACIONES Y TRABAJA EL ÁMBITO ESPIRITUAL, EMOCIONAL Y SOCIOCULTURAL DE LAS PERSONAS.	BELKIS RIJO DE REINOSO	650109
E/2021-49256	1/9/21	IGLESIA DE DIOS PENTECOSTAL TALLER DE DIOS REPARADORA DEL ALMAS.	ENTIDAD SIN FINES DE LUCRO DEDICADA A ACTIVIDADES DE IGLESIA.	CIRILO ANTONIO REYES MONTILLA, TIMOTEA REGALADO DE REYES	649945
E/2021-47936	25/8/21	IGLESIA EVANGELICA PENTECOSTAL, APOCALIPSI 14:6	SIN FINES DE LUCRO, PROMOCION Y DIFUSION DEL EVANGELIO DE JESUCRISTO	CARMEN MONTERO BATISTA	648944
E/2021-48497	27/8/21	IGLESIA EVANGELICA PENTECOSTAL JHOVA ES MI PASTOR ALPHA Y OMEGA	ENTIDAD SIN FINES DE LUCRO, DEDICADA A PREDICAR LA PALABRA, OBRAS DE CARIDAD.	FRANCISCO ALBERTO MORILLO PEREZ	649412
E/2021-47303	2/9/21	IGLESIA EVANGELICA PENTECOSTAL SANTIDAD A JHOVA, 1 DE PEDRO 1:15-16	REALIZAR CULTOS DE ADORACIÓN A DIOS, ESTUDIOS BÍBLICOS PARA ADULTOS Y NIÑOS, CONSEJERÍA, RESTAURACIÓN ESPIRITUAL. ENTIDAD SIN FINES DE LUCRO.	REBECA ROLLINS MEJIA DE GONZALEZ	650215
E/2021-48563	30/8/21	IGLESIA INTERNACIONAL DIRIGIDOS POR EL ESPIRITU SANTO DE DIOS.	ENTIDAD SIN FINES DE LUCRO, NUESTRA MISION COMUN DE LA IGLESIA DE DIOS INTERNACIONAL VIVIENDO EN EL ESPIRITU, ES UNA COMUNIDAD CRISTIANA DE FE.	MARCOS ANTONIO GARCIA LIRANZO	649637
E/2021-48724	30/8/21	IGLESIA LLAMA DEL ESPIRITU SANTO INTL. RESCATANDO ALMAS PARA CRISTO	SIN FINES DE LUCRO, LLEVAR EL MENSAJE DEL EVANGELIO DE JESUCRISTO A TODA CRIATURA DE ACUERDO CON LA PALABRA DE DIOS.	FELIX VARGAS VILLANUEVA	649559
E/2021-48359	27/8/21	IGLESIA LUZ ETERNA	SIN FINES DE LUCRO, PREDICAR LA PALABRA	APOLINAR MARIANO	649290
E/2021-47088	24/8/21	IGLESIA MONTE DE SION LOS QUE CONFIAN EN JHOVA	ENTIDAD SIN FINES DE LUCRO CON ACTIVIDADES DE IGLESIA.	RAMON DRULLARD VILORIO	648703
E/2021-49065	31/8/21	ILC KIDS GARDEN	SERVICIOS DE CASA CUNA Y PREESCOLAR BILINGUE.	ANGEL LUIS VASQUEZ MARTE, MARIA MIGDALIA MOLINA DE VASQUEZ	649792
E/2021-45995	27/8/21	IMPORTADORA AMYN PM	IMPORTACIÓN Y VENTA DE GOMAS Y ACCESORIOS PARA VEHICULOS AL POR MAYOR Y AL DETALLE.	JOSE LUIS CEDENO TEJEDA	649215
E/2021-48992	31/8/21	IMPORTADORA BETANCES Y BH	VENTA DE ROPA, JOYERIA, ELECTRODOMESTICOS Y EQUIPOS DE COMUNICACIÓN.	YAMILEX BETANCES PICHARDO	649727
E/2021-45284	24/8/21	IMPORTADORA DE ELECTRODOMESTICOS DOMINICANO IMEDOM	IMPORTACIÓN, DISTRIBUCIÓN, COMPRA Y VENTA AL POR MAYOR Y DETALLE DE ELECTRODOMESTICOS, MUEBLES DEL HOGAR, MOBILIARIOS Y EQUIPOS DE OFICINA.	HUGO ESTEBAN RODRIGUEZ LUCIANO	648633
E/2021-47748	25/8/21	IMPRESA LA UNION	SERVICIOS DE IMPRESIONES EN GENERAL.	IMPRESA LA UNION, S.R.L.	648788
E/2021-47702	25/8/21	INBAR EVENTS	PLANIFICACIÓN Y ORGANIZACIÓN DE EVENTOS FESTIVOS COMO BODAS, BAUTIZOS, COMUNIONES, FIESTAS DE CUMPLEAÑOS Y TODAS LAS CELEBRACIONES, EVENTOS CORPORATIVOS.	INDIRA MIGUELINA FRIAS PRADO, AMBAR EDUARDILLY BRITO CEDENO	648779
E/2021-49484	2/9/21	INCORPORA TALENT ADVISORY	ASESORIA Y SERVICIOS DE RECURSOS HUMANOS.	CAROLINA ELIZABETH DIAZ GARELLI DE PORRAS	650098
E/2021-48016	26/8/21	INDEED CARIBBEAN CUISINE	VENTA DE ALIMENTOS Y BEBIDAS NACIONALES E INTERNACIONALES, ASÍ COMO EL MANEJO Y OPERACIÓN DE RESTAURANTES.	ELISA SHARON EDWARDS, LEVICTICIOUS D' MEDICI EDWARDS	648992
E/2021-48456	27/8/21	INDESING DO	ACTIVIDADES DE CONSTRUCCIÓN DE OBRAS CIVILES Y DISEÑOS, IMPORTACIÓN DE MATERIALES DE CONSTRUCCIÓN, FERRETERÍA, BIENES RAÍCES, URBANISMOS.	EDGAR OSVALDO HAZIM AMPARO, CASICLAIS ANTONIO POLANCO SANTANA	649378
E/2021-49560	2/9/21	INDIGO DIGITAL AGENCY	SERVICIOS DE MARKETING (MERCADEO) DIGITAL ASÍ COMO LA PROMOCIÓN, ORGANIZACIÓN Y MONTAJE DE EVENTOS, ESPECTÁCULOS, ACTIVIDADES INSTITUCIONALES.	EDWIN CARLOS SANTANA POLANCO	650194
E/2021-49713	2/9/21	INDUSMELA BY BRED	FABRICACIÓN, VENTA Y DISTRIBUCIÓN DE ALIMENTOS. ASÍ COMO TODO LO RELACIONADO CON EL OBJETO PRINCIPAL SOBRE COMERCIALIZACIÓN Y FABRICACIÓN DE ALIMENTOS.	BREDYGM AYMEE DISLA SEPULVEDA	650334
E/2021-47917	26/8/21	INDUSTRIA DE BLOCK SKY	FABRICACIÓN Y VENTA DE TODO TIPO DE BLOCKS.	ADELSON ANTONIO NUNEZ ROSA, BENJAMIN FELIX HERNANDEZ TEJADA, MELVIN MIGUEL RAMIREZ HERNANDEZ	649202
E/2021-48167	26/8/21	INDUSTRIA SALVADOR THEN	FABRICACIÓN Y VENTA DE TODO TIPO DE MÁQUINAS PARA EBANISTERIA.	RAUL SALVADOR DEL ORBE THEN	649158
E/2021-47591	24/8/21	INDUSTRIAL PEREZ MEDINA	CONFECCIÓN DE LENCERIAS PARA EL HOGAR.	JUAN BIENVENIDO PEREZ LIZ	648825
E/2021-47919	30/8/21	INDUSTRIAS HNINIE	ELABORACIÓN Y VENTAS DE PRODUCTOS QUIMICOS TALES COMO: SHAMPO, RINSE, MASCARILLA, GOTERO, POMADA, ACEITE, LEAVE, JALEA, AMPOLLA, GOTAS.	HERNISE AUGUSTIN	649541
E/2021-47538	26/8/21	INFINITUM SPLENDOREM SDQ	SERVICIOS DE SALON DE BELLEZA.	YONATHAN CADESCA REYES	649166
E/2021-45196	24/8/21	INFRAQ-CIVIL	ESTUDIOS, DISEÑO Y CONSTRUCCIÓN DE INFRAESTRUCTURAS VIALES Y EDIFICACIONES, FORMULACIÓN, GERENCIA Y SUPERVISIÓN DE PROYECTOS DE OBRAS CIVILES.	JOSE VLADIMIR MARTINEZ PAULINO	648690
E/2021-48847	2/9/21	ING. ANTONIO RODRIGUEZ & ASOCIADOS	CONSTRUCCIÓN DE OBRAS CIVILES, ENSAYOS DE MATERIALES, SUPERVISIÓN, ACCESORIA DE CONTROL DE CALIDAD DE OBRAS DE INGENIERÍA, ASESORIA, DISEÑO, SUPERVISIÓN.	ING. ANTONIO RODRIGUEZ & ASOCIADOS, S.R.L.	650177
E/2021-49657	2/9/21	INGENIERIA AMALTEA	SERVICIOS DE DISEÑO, SUPERVISIÓN Y CONSTRUCCIÓN EN GENERAL.	DIOSNELY ELYN CUEVAS GIL	650263
E/2021-48713	30/8/21	INGENIERIA OMBP	SERVICIOS DE DISEÑO, SUPERVISIÓN Y CONSTRUCCIÓN DE OBRAS CIVILES.	OSCAR MIGUEL BONELLY PIÑA	649546
E/2021-47887	25/8/21	INGENIERIA TECNOECOLÓGICA DE SUR ING TESHUR	COMPRA Y VENTA DE PRODUCTOS TECNO ECOLÓGICOS PARA EL HOGAR Y LA INDUSTRIA, TALES COMO AIRES ACONDICIONADOS, GENERADORES EÓLICOS, PANELES SOLARES.	LEONIDAS RAFAEL PEÑA TEJEDA	648921
E/2021-47799	25/8/21	INGRID'S VILLAGES	CONSTRUCCIÓN DE VIVIENDAS QUE SERAN FACILITADAS A FAMILIAS DE BAJOS RECURSOS.	INGRID'S VILLAGES	648857
E/2021-47390	23/8/21	INMAR	REALIZACIÓN DE TRABAJOS DE INGENIERIA, ALQUILER DE EQUIPOS, INGENIERIA.	INMAR, EIRL	648506
E/2021-47857	26/8/21	INMOBILIARIA & BIENES RAICES JOLUSAN	DEDICADA A BRINDAR SERVICIOS DE PRESTAMOS PERSONALES, VENTAS DE SOLARES, CASAS, APARTAMENTOS.	JOEL ELPIDIO LUNA SANCHEZ	649115
E/2021-49901	3/9/21	INMOBILIARIA & CONSTRUCTORA TRANSCENDENCIA GROUP	SERVICIOS DE INGENIEROS Y ARQUITECTOS, CONTRATISTAS DE OBRAS CIVILES, CONSULTORES, DISEÑO, PLANEACIÓN Y EJECUCIÓN DE PROYECTOS. VENTAS DE MATERIALES DE CONSTRUCCIÓN Y ADMINISTRADORA HOTELERA Y CORRETAJE.	EDILSON ANDRES ALMONTE RODRIGUEZ, JASON FREDERICK MARTINEZ ALCANTARA, JOSE BELARMINIO PONCE GONZALEZ, TULIO ANTONIO OSORIO ARAVENA	650434
E/2021-49954	3/9/21	INMOBILIARIA COSTA NORTE MS	COMPRA, VENTA, FINANCIAMIENTO Y ADMINISTRACIÓN DE VILLAS TURISTICAS, INMUEBLES Y BIENES RAÍCES EN GENERAL.	SARAH MIROPA ALMONTE ROSARIO	650493
E/2021-45485	11/8/21	INMOBILIARIA DE PADUA	TENENCIA, DESARROLLO Y COMERCIALIZACIÓN DE PROPIEDADES INMOBILIARIAS, TENENCIA DE ACCIONES EN OTRAS EMPRESAS.	INMOBILIARIA DE PADUA, S.R.L.	649207
E/2021-47999	26/8/21	INMOBILIARIA DONA INES	FOMENTAR EL DESARROLLO INMOBILIARIO DE LA ZONA.	SANTIAGO CASILLA NOLASCO	648984
E/2021-49769	3/9/21	INMOBILIARIA GARCIA ARMENTEROS	COMPRA Y VENTA DE INMUEBLES, NEGOCIOS SOBRE DERECHOS REALES Y BIENES INMOBILIARIOS	INMOBILIARIA GARCIA ARMENTEROS, S.R.L.	650431
E/2021-49660	2/9/21	INMOBILIARIA IMPERIO MORONTA & ASOCIADOS	SERVICIOS INMOBILIARIOS, ADMISTRACIÓN, VENTA Y ALQUILER DE INMUEBLES.	NOELIA MORONTA CALDERON	650256
E/2021-46060	30/8/21	INMOBILIARIA LA IMPARABLE	CONSTRUCCION, COMPRA, VENTA, ADMINISTRACION Y ALQUILERES DE TODO TIPO DE INMUEBLES, ASÍ COMO PRESTAMOS HIPOTECARIOS.	JUAN RAFAEL ANTONIO ESPINAL FERNANDEZ	649654
E/2021-48766	30/8/21	INMOBILIARIA MENARDY	CONSTRUCCIÓN, ALQUILER, COMPRA Y VENTA DE INMUEBLES, PRESTAMOS HIPOTECARIOS Y CON FINANCIAMIENTO, ASÍ COMO ADMINISTRACIÓN DE BIENES RAÍCES.	JAMES MENARDY	649749
E/2021-43672	24/8/21	INMOBILIARIA PAZ Y VIA	DEDICADA A LOS SERVICIOS DE VENTA Y ALQUILER DE INMUEBLES PROPIOS Y POR UNA COMISIÓN.	FUNDACION PAZ Y VIDA	648687
E/2021-40732	1/9/21	INMOBILIARIA RIJO, CASTRO, NUÑEZ & ASOCIADOS	SERVICIOS JURÍDICOS, ASESORIA LEGAL, ADMINISTRACION DE PROPIEDADES, COMPRA Y VENTA DE TERRENOS, CASAS, VILLAS Y APARTAMENTOS.	JUANA DANIELA RIJO NUNEZ DE RUFINO	649951
E/2021-47104	27/8/21	INMOBILIARIA Y DECORACIONES GUZREY	SERVICIOS DE BIENES RAICES Y DECORACIONES; ALQUILER, ADMINISTRACIÓN Y VENTAS DE BIENES E INMUEBLES Y DECORACIONES EN GENERALES.	DANIEL GUZMAN	649237
E/2021-49588	2/9/21	INNOVA EN CASA	IMPORTACIÓN, DISTRIBUCIÓN Y COMERCIALIZACIÓN DE ELECTRODOMESTICOS, EFECTOS PARA EL HOGAR Y ARTICULOS FERRETEROS, ARTICULOS DE VENTILACIÓN Y MATERIALES DE CONSTRUCCIÓN.	LA INNOVACION SRL	650164
E/2021-49599	2/9/21	INNOVA HOME CENTER	IMPORTACION, DISTRIBUCION Y COMERCIALIZACION DE ELECTRODOMESTICOS, EFECTOS PARA EL HOGAR Y ARTICULOS FERRETEROS, ARTICULOS DE VENTILACION Y MATERIALES DE CONSTRUCCION.	LA INNOVACION SRL	650189
E/2021-47404	23/8/21	INNOVAC	SERVICIOS DE MARKETING DIGITAL.	CRISTOFER ALAMO DE L SANTOS PEREZ	648518
E/2021-49210	1/9/21	INNOVATION CONSULTING & SERVICES GROUP ICSG	SERVICIOS EMPRESARIALES, CONTABLES, FISCALES, MERCADEO, RECURSOS HUMANOS, CAPACITACION DE PERSONAL.	MAENGRIT YOHANNA MERCEDES CEDENO, FARLEK EIRL	649919
E/2021-47780	25/8/21	INSAMAR	SERVICIOS INMOBILIARIOS REALIZADOS A CAMBIO DE UNA RETRIBUCIÓN O POR CONTRATA, INCLUYENDO COMPRA, VENTA, ALQUILER, REMATE, TASACIÓN.	ANGEL BENJAMIN REYES ABUD	648818
E/2021-48075	26/8/21	INSTITUTO ACADÉMICO DE FORMACIÓN E INVESTIGACIÓN JURÍDICO INTEGRAL. IAFEJUI	EL IAFEJUI, PROMOVER Y CONTRIBUIR AL DESARROLLO DEL CONOCIMIENTO JURÍDICO Y LA INVESTIGACIÓN CIENTÍFICA, A TRAVÉS DE LA PARTICIPACIÓN ACTIVA E INTEGRAL DE ESTUDIANTES DE DERECHO.	JANNY ANIBEL JAQUEZ ROSA	649193
E/2021-48597	30/8/21	INSTITUTO DE INVESTIGACION Y CONSULTORIA PARA LA EXCELENCIA DE LA EDUCACION Y EL LIDERAZGO EMPRESARIAL INICEE	CONSULTORIAS DE EXCELENCIA EN LA EDUCACION, EL LIDERAZGO EMPRESARIAL, LA FORMACION Y ENTRENAMIENTO DE FACILITADORES, MAESTROS Y MONITORES PARA LAS INSTITUCIONES EDUCATIVAS.	MIGUEL ANGEL YUDEN RAMON, ENOIDE CEDENO RICHIEZ, ZOILA INES DEL ORBE DE HERNANDEZ	649477
E/2021-47277	24/8/21	INSTITUTO ESPECIALIZADO NOVA, IESNOVA	OFRECER SERVICIOS EDUCATIVOS Y CAPACITACION EMPRESARIAL, ESCUELA DE IDIOMAS, SERVICIOS DE ASESORIA EMPRESARIAL, SERVICIOS DE CONSULTORIA EDUCATIVA.	JUAN ANTONIO MARTINEZ NOVA	648564
E/2021-46115	17/8/21	INTECKNO DOMINICANA	DISEÑO DE SISTEMAS DE TRANSPORTE POR CABLE DE PASAJEROS (TIPO METROCABLE) Y CARGA, ASESORÍA, INTERVENTORIA Y ASISTENCIA TÉCNICA INTEGRAL EN SISTEMAS DE TRANSPORTE POR CABLE AÉREO.	GUSTAVO ALBERTO MEJIA TOBON	649893
E/2021-47914	30/8/21	INTEGRALES F. PREGON	VENTA DE PRODUCTOS INTEGRALES Y VENTA DE PRODUCTOS AGRÍCOLAS.	MIGUEL ANGEL PEREYRA CARRIÓN	649626
E/2021-49196	1/9/21	INTERNET ZAFIRO	COMPRA Y VENTA DE SERVICIOS DE TELECOMUNICACIONES, DATOS, REVENTA DE INTERNET, EQUIPOS TECNOLÓGICOS E INFORMÁTICOS.	JUAN CARLOS MARTINEZ PEÑA	649921



[210] EXP.	[220] SOL. FECHA	[510] ACTIVIDAD	[730] SOLICITANTE	[111] REGISTRO
E/2021-48527	30/8/21	INTERVAL AGENTE DE VALORES	REALIZAR LA ACTIVIDAD DE INTERMEDIACIÓN DE VALORES DE OFERTA PÚBLICA OPERANDO A TRAVÉS DE LOS SISTEMAS ELECTRÓNICOS DE NEGOCIACIÓN DIRECTA Y EN EL MERCADO OTC, BAJO LA MODALIDAD DE AGENTE DE VALOR.	JOSE MIGUEL GONZALEZ CUADRA 649440
E/2021-48534	30/8/21	INTERVAL PUESTO DE BOLSA	REALIZAR LA ACTIVIDAD DE INTERMEDIACIÓN DE VALORES DE OFERTA PUBLICA Y DEMAS ACTIVIDADES AUTORIZADAS PREVISTAS EN LA LEY DE MERCADO DE VALORES.	JOSE MIGUEL GONZALEZ CUADRA 649434
E/2021-48017	26/8/21	INVERFLEX	PRESTAMOS, FINANCIAMIENTOS Y CAMBIO DE DIVISAS	RAFAEL ORLANDO PEREZ ESCANO 649021
E/2021-48719	2/9/21	INVERMACE CRIST FE	PRESTAMOS HIPOTECARIOS E INVERSIONES INMOBILIARIAS.	FELIPE DE JESUS MACEO SANCHEZ 650247
E/2021-47737	25/8/21	INVERNADERO BUENO RODRIGUEZ J & G	PRODUCCION, IMPORTACION Y DISTRIBUCION DE PRODUCTOS HORTICOLAS DE VEGETALES Y FRUTAS TODOS TIPOS DE PRODUCTOS CNP	JULIAN BUENO COLON 648790
E/2021-47882	26/8/21	INVERPRAMA	OPERACION INMOBILIARIA, DESARROLLO DE OBRAS CIVILES, ELECTICAS, DISEÑO Y EJECUCION DE TODO TIPO DE CONSTRUCCIONES Y/O EDIFICACIONES DE OBRAS FISICAS.	GERVIS FELIPE PEÑA 649172
E/2021-49522	2/9/21	INVERSIONES A21Y14	SERVICIOS DE PRÉSTAMOS EN GENERAL, INSTALACIÓN DE PUERTAS Y VENTANAS, VENTA DE EQUIPOS ELECTRÓNICOS, SERVICIOS DE ALIMENTOS Y BEBIDAS Y DE CLÍNICA ODONTOLÓGICO.	YENNCYS ESTHER LEDESMA MARTE, VICTOR ARIEL SANTOS MARRERO 650238
E/2021-47302	1/9/21	INVERSIONES SANTANA SIERRA	COMPRA, VENTA, ALQUILER, ADMINISTRACIÓN E INVERSIONES INMOBILIARIAS.	MIQUEAS SANTANA SIERRA 650021
E/2021-48920	31/8/21	INVERSIONES & SOLUCIONES LAS TRES HERMANAS	PRESTAMOS, COBROS COMPULSIVOS Y SOLUCIONES JURIDICAS EN GENERAL.	MARISOL DE OLEO ENCARNACION, FRANCISCO MONTERO MONTERO 649676
E/2021-49717	2/9/21	INVERSIONES ALBERTO ABREU	COMPRA Y VENTA DE BIENES INMUEBLES, INVERSIÓN EN ACCIONES DE COMPAÑIA.	RAFAEL ALBERTO ABREU PEREZ 650415
E/2021-48258	27/8/21	INVERSIONES AMANO	BANCA DE SERVICIOS MÚLTIPLES, INCLUYENDO TODAS LAS OPERACIONES Y SERVICIOS QUE LOS BANCOS MÚLTIPLES ESTÁN LEGALMENTE AUTORIZADOS A REALIZAR.	JURISTAS, S.A.S. 649217
E/2021-48544	1/9/21	INVERSIONES ANAYELY	VENTA, COMPRA, IMPORTACION, EXPORTACION Y FABRICACION DE PRODUCTOS COSMETICOS Y DE BELLEZA . SERVICIOS DE TRATAMIENTO DE BELLEZA Y PELUQUERIA.	LAURA SOFIA CIFUENTES SALINAS 650031
E/2021-45288	24/8/21	INVERSIONES ARGONZA	COMPRA Y VENTAS DE TODO TIPO DE MATERIALES FERRETEROS.	ARIEL DE JESUS GONZALEZ BATISTA 648714
E/2021-49181	1/9/21	INVERSIONES AYBAR GARCIA & SUCESORES	COMPRA, VENTA Y ADMINISTRACIÓN DE BIENES INMUEBLES, CONSULTORIA, SERVICIOS LEGALES.	ROBLEDO ERNESTO AYBAR GARCIA 649894
E/2021-46489	18/8/21	INVERSIONES BACO	SERVICIOS DE MERCADOTECNIA, PROMOCION Y VENTAS DE ROPA, EVALUACIONES COMERCIALES, CONSULTORIA DE GESTIÓN DE NEGOCIOS, ESTUDIOS DE MERCADO.	ARTURO DE JESUS BATLLE MATIAS 648710
E/2021-49562	2/9/21	INVERSIONES BELUGA	INVERSIONES TURISTICAS, TENENCIA Y ADMINISTRACIÓN DE BIENES INMUEBLES.	AIMÉE CRISTINA PRIETO CABRERA 650165
E/2021-49436	2/9/21	INVERSIONES BESTOR	ADMINISTRACION DE BIENES RAICES	ALFONSO CHONG CHAM 650291
E/2021-49479	2/9/21	INVERSIONES CARLOS SANTANA	IMPORTACION, EXPORTACION, COMPRA Y VENTAS DE JOYAS, ELECTRODOMÉSTICOS, ARTÍCULOS Y MUEBLES DEL HOGAR Y SERVICIOS DE DIVISAS Y FINANCIAMIENTOS.	CARLOS MANUEL SANTANA MORAN 650219
E/2021-47901	27/8/21	INVERSIONES CUEVAS ENCARNACION	SERVICIOS DE PRÉSTAMOS.	ANGEL MARIA CUEVAS ENCARNACION 649383
E/2021-47951	25/8/21	INVERSIONES DL ENCARNACION	COMPRA Y VENTA DE BIENES INMUEBLES, HIPOTECAS, SERVICIOS INMOBILIARIOS, COMPRA Y VENTA DE VEHICULOS, PRESTAMOS Y FINANCIAMIENTO.	JOEL DE LA CRUZ ENCARNACION 648954
E/2021-47690	24/8/21	INVERSIONES FAMILIA MOREL FINKE	REALIZAR INVERSIONES DE CAPITAL EN OTRAS SOCIEDADES COMERCIALES, DISENAR, DESARROLLAR Y PROMOVER PROYECTOS Y TRANSACCIONES INMOBILIARIAS.	ALBERTO JOSE MOREL CANTISANO 648800
E/2021-46245	17/8/21	INVERSIONES GARALMAN	COMPRA, VENTA Y FINANCIAMIENTO DE VEHICULOS.	ELVI ANTONIO GUZMAN PEÑA 648709
E/2021-44812	27/8/21	INVERSIONES GONZALEZ FERRETERIA	COMPRA Y VENTA DE MATERIALES FERRETEROS, MISCELANEOS, TODO TIPO DE NEGOCIOS INMOBILIARIOS.	PEDRO ANTONIO GONZALEZ ESCANO, INVERSIONES GONZALEZ FERRETERIA, SRL 649381
E/2021-49034	1/9/21	INVERSIONES HERMANOS CAMILO INVHERCA	SERVICIOS INMOBILIARIOS REALIZADOS POR CUENTA PROPIA, CON BIENES PROPIOS O ARRENDADOS. SERVICIOS DE INTERMEDIACIÓN FINANCIERA REALIZADO POR LA COMPAÑIA FINANCIERA.	KELVIN FRANCISCO CAMILO CASTILLO 650075
E/2021-49083	31/8/21	INVERSIONES HERMANOS HERNANDEZ PEREZ	SERVICIOS DE PRÉSTAMOS EN GENERAL, PRESTAMOS HIPOTECARIOS, PERSONALES Y CON GARANTIA PRENDARIA.	DANIEL HERNANDEZ VENTURA 649807
E/2021-49756	3/9/21	INVERSIONES INMOBILIARIA CARDESHA	INVERSIONES EN GENERAL, CONSTRUCCIÓN, VENTA Y ALQUILER DE BIENES INMUEBLES.	CARLOS EURIPIDES MORENO ABREU 650335
E/2021-48628	30/8/21	INVERSIONES JOARO	TENENCIA Y ADMINISTRACIÓN DE BIENES INMUEBLES, ACCIONES, PARTES Y BONOS.	JORGE ANIBAL ROZON SANCHEZ 649516
E/2021-49277	1/9/21	INVERSIONES LOS HIDALGOS	SERVICIOS DE PRÉSTAMOS EN GENERAL.	SAUL HIDALGO NUNEZ 649967
E/2021-48350	27/8/21	INVERSIONES LOS PAPAS DE LOS POLLITOS DIAZ	PRESTAMOS PERSONALES, FINANCIAMIENTOS DE PROPIEDADES MOBILIARIAS E INMOBILIARIAS.	ANEURY ANTONIO DIAZ 649282
E/2021-48367	27/8/21	INVERSIONES MAJUDI	SERVICIOS DE NEGOCIOS INMOBILIARIOS.	INVERSIONES MAJUDI, S.R.L 649623
E/2021-45676	30/8/21	INVERSIONES MALFE	INVERSIONES DE CAPITALES, ALQUILER DE VEHICULOS, MOTO PRESTAMOS, PERSONALES, HIPOTECAS, FINANCIAMIENTO DE VEHICULOS	JOSE FELIX PANIAGUA RODRIGUEZ 649504
E/2021-47288	23/8/21	INVERSIONES MAREDELSA	SERVICIOS DE TENEDORA DE INMUEBLES HABITACIONALES Y COMERCIALES.	INVERSIONES MAREDELSA, C POR A 648596
E/2021-48996	2/9/21	INVERSIONES MARRERO MOYA & ASOCIADOS	VENTA, COMERCIALIZACION E IMPORTACION DE VEHICULOS, AGENTES ADUANALES, SERVICIOS DE MENSAJERIA, CORREOS EXPRESS COURIER, CARGAS AEREA Y MARITIMAS.	HERLAN MARRERO DE CESPEDES 650259
E/2021-49062	31/8/21	INVERSIONES NOJAB	OPERAR NEGOCIOS DE RESTAURANTES, CATERING, NEGOCIOS DE COMPRA, VENTA Y DISTRIBUCIÓN AL POR MAYOR Y DETALLE DE ALIMENTOS Y BEBIDAS Y REALIZAR TODA ACTIVIDAD QUE SE RELACIONEN.	NOELIA FERMIN LORA 649879
E/2021-49968	3/9/21	INVERSIONES ODRAUDE	ESTABLECIMIENTO, GESTIÓN E IMPLEMENTACIÓN DE NEGOCIOS DE INVERSIONES INMOBILIARIAS, CORREDURÍAS, GARANTÍAS, CONSULTORÍAS.	EDUARDO JOSÉ ÁLVAREZ PERALTA 650513
E/2021-47085	26/8/21	INVERSIONES PORTOVELO	INVERSIONES, COMPRA, VENTA, ALQUILER, MANTENIMIENTO Y ADMINISTRACIONES DE BIENES INMUEBLES, REPARACIÓN Y MEJORA DE PROPIEDADES.	JOSE ENMANUEL MENDEZ CASTILLO 649127
E/2021-49635	2/9/21	INVERSIONES PRADO CARIBE	SERVICIOS DE RADIODIFUSION.	PEDRO RICARDO VALDEZ TRAVIESO 650242
E/2021-46960	26/8/21	INVERSIONES PROAM	COMPRA, VENTA, ALQUILER Y OPERACIÓN DE PROPIEDADES INMOBILIARIAS PROPIAS O ARRENDADAS: EDIFICIOS DE APARTAMENTOS Y VIVIENDAS.	PAMELA REYNA OVALLES 649149
E/2021-49284	1/9/21	INVERSIONES REDUCA	VENTA, COMPRA, ALQUILER Y ADMINISTRACIÓN DE TODO TIPO DE INMUEBLES URBANOS Y RURALES; INVERSIONES Y SERVICIOS INMOBILIARIOS EN GENERAL; ADMINISTRACIÓN DE CASAS.	REMY EMMANUEL DURAN RIVAS 650077
E/2021-48172	26/8/21	INVERSIONES RINCÓN LARGO	ACTIVIDADES FINANCIERA, INMOBILIARIA, INVERSIÓN DE CAPITALES, FINANCIAMIENTO SOBRE BIENES MUEBLES E INMUEBLES.	INVERSIONES RINCÓN LARGO, SRL 649226
E/2021-46421	31/8/21	INVERSIONES SABIC ROSA	ACTIVIDADES DE BIENES RAICES Y PRÉSTAMOS HIPOTECARIOS EN GENERAL.	SABINA CRUZ ROSA 649742
E/2021-46497	26/8/21	INVERSIONES SOKRATIS	SERVICIOS DE MERCADEO, PUBLICIDAD, PROMOCION, RELACIONES PÚBLICAS, CAMPAÑAS PUBLICITARIAS, LANZAMIENTO DE PRODUCTOS, MONTAJE DE FERIAS.	RICCARDO ROVIDA 649039
E/2021-45781	25/8/21	INVERSIONES SYANEL CHARLOTTE	SERVICIOS DE PRÉSTAMOS COMERCIAL, PERSONAL E HIPOTECARIOS, FINANCIAMIENTO EN GENERAL.	CHAVEZ VILLAR CRUZ 648876
E/2021-42046	1/9/21	INVERSIONES TODA RABA	SE DEDICARA AL ALQUILER Y VENTA DE INMUEBLES	FELICITA DORCAS SANTANA SIERRA 650265
E/2021-47870	26/8/21	INVERSIONES VEINSSON	DESARROLLO, OPERACIÓN, PROMOCIÓN Y VENTA DE PROYECTOS TURISTICOS. ASIMISMO, LA SOCIEDAD PODRÁ EFECTUAR INVERSIONES, ARRENDAMIENTOS.	WENDY DAYANARA MARTE NICASIO DE MAÑON 649144
E/2021-48084	26/8/21	INVERSIONES WINABEL	FABRICACIÓN, IMPORTACIÓN, EXPORTACIÓN, DISTRIBUCIÓN, Y VENTA AL POR MAYOR Y DETALLE DE ROPAS, ACCESORIOS, PRODUCTOS DE BELLEZA Y DEL HOGAR EN GENERAL.	NATHALIA MARIEL PÉREZ RIVERA 649069
E/2021-48850	31/8/21	INVERSIONES Y CAMBIO GUATAPANAL	SERVICIOS DE INTERCAMBIOS DE DIVISAS, CHEQUES Y LETRAS DE CAMBIO.	QUILVIO ERASMO RAMOS TAVAREZ 649640
E/2021-49266	1/9/21	INVERSIONES Y PRESTAMOS MOREL LOPEZ ASOCIADOS.	SERVICIOS DE PRÉSTAMOS PERSONALES	JOSE ULISES MOREL NUNEZ, ROSA ALTAGRACIA LOPEZ SANDOVAL 649956
E/2021-46384	30/8/21	INVERSIONES Y PRESTAMOS THE GOLD	SERVICIOS DE PRÉSTAMOS, FINANCIAMIENTOS E INVERSIONES. PRÉSTAMOS PERSONALES Y COMERCIALES, FINANCIAMIENTO DE PROYECTOS PERSONALES Y EMPRESARIALES.	FREDDY ANTONIO PEÑA PAULINO 649622
E/2021-47807	25/8/21	INVERSIONES Y SOLUCIONES E & N	COMERCIALIZACION DE PRODUCTOS COMESTIBLES	INVERSIONES Y SOLUCIONES E & N, S.R.L. 648843
E/2021-49910	3/9/21	INVERSIONES YACOBIA	COMPRA Y VENTA DE BIENES INMUEBLES, PROMOVER Y DESARROLLAR PROYECTOS DE VIVIENDAS O NEGOCIOS, TURISTICOS O NO TURISTICOS; CONSTRUCCIÓN DE VILLAS.	YEURI CRUCEY ENCARNACION 650438
E/2021-49370	1/9/21	INVERSIONES ZULAM	COMERCIALIZACION, VENTA, PROMOCION, Y GESTION DE BIENES INMUEBLES, ACTIVIDADES INMOBILIARIAS, ADMINISTRACIÓN DE PROPIEDADES INMOBILIARIAS, LOTIFICACIONES.	MARIA CESARINA PERALTA SANCHEZ 650033
E/2021-48454	27/8/21	INVERSIONES-MICHAELPIMENTEL	OTORGAR FACILIDADES DE PRÉSTAMOS TANTO PERSONAL COMO A PEQUEÑAS EMPRESAS.	MICHAEL EDUARDO PIMENTEL PATROCINO 649380
E/2021-48571	31/8/21	INVERTUP COMPANYY	COMERCIALIZACION DE MATERIALES, HERRAMIENTAS Y EQUIPOS FERRETEROS INCLUYENDO PINTURA; PRODUCCIÓN AGRÍCOLA Y GANADERA, VENTA Y PRODUCCIÓN DE ALIMENTOS Y BEBIDAS.	FREULING VALENTIN LORA ALMONTE 649757
E/2021-48118	26/8/21	INVERVIDA	DESARROLLO DE PROYECTOS FUNERARIOS TALES COMO FUNERARIAS, CEMENTERIOS Y COLUMBARIOS; DESARROLLO DE PROYECTOS DE BIENES RAICES.	JESUS FERNANDO ARREDONDO SANTANA 649111
E/2021-37068	3/9/21	INVESTMENTS CAPITAL FUNDS ICF	SERVICIOS DE INVERSIONES EN SOFTWARE Y TECNOLOGIA DE LA INFORMACIÓN, ASI COMO LA COMPRA, VENTA, DESARROLLO Y EXPLOTACIÓN COMERCIAL DE LA MISMA	WILKIN GUERRERO MARTINEZ 650522
E/2021-48918	31/8/21	IQ-HAIR	PRODUCCION, DISTRIBUCION Y VENTA DE PRODUCTOS CAPILARES.	INES ALTAGRACIA RUIZ DE JESUS 649667
E/2021-47523	1/9/21	IRAIDA PAULINO BEAUTY STUDIO	SERVICIO DE BELLEZA COMO SECADOR DE PELO, APLICACION DE COLOR, CORTE DE PELO, MANICURA, PEDICURA, DEPILACIÓN FACIAL, TINTADO DE CEJAS.	IRAIDA MERCEDES FILPO DE MARTE 650074
E/2021-49621	2/9/21	IRO SHIPPING INTERNATIONAL RAPID OPERATIONS SHIPPING	SERVICIOS DE TRANSPORTE INTERNACIONAL, COURIER, CORREO EXPRESO.	CARMEN NURY BEATO MEJÍA 650212
E/2021-48626	1/9/21	ISA VARIETADES	SERVICIOS DE PAPELERIA EN GENERAL: MATERIALES ESCOLARES. PAPEL EN VARIEDAD DE FORMATOS Y TAMAÑOS.LAPICEROS, LAPICES, PEGAMENTOS, TIJERAS.	VALERIA PEREYRA FIGUEROA 650058
E/2021-47983	26/8/21	ISACAR CAFE & ROLLS	SERVICIOS RELACIONADOS CON ELABORACIÓN Y PROCESAMIENTO DE ALIMENTOS Y BEBIDAS, TALES COMO EXPLOTACIÓN DE NEGOCIOS DE RESTAURANTES Y EXPENDIO DE COMIDAS PREPARADAS.	FELIX GABRIEL ORDAZ CASTRO, LUISET VIELMA OMAÑA 649019
E/2021-46102	26/8/21	ISAIAS EXCAVACIONES	TRABAJOS DE EXCAVACIONES PARA CONSTRUCCIONES, URBANIZACIONES Y PARA EL PÚBLICO EN GENERAL.	RAFAEL JOA CHECO 649004
E/2021-49229	1/9/21	ISAJACK TRUCK	TRANSPORTE DE CAMIONES.	YANIN ISABEL MONASCAL 649930
E/2021-45769	26/8/21	ISCHYROS MULTISERVICES	PRODUCCIÓN Y MONTAJE DE EVENTOS, SERVICIOS DE ALQUILER DE SILLAS, MESAS, MANTELES, DECORACIÓN, CATERING Y EQUIPOS PARA EVENTOS.	JENNIFER OMEGA MEDINA JIMENEZ 649054
E/2021-47461	24/8/21	ISI LOAN RENTA CAR	RENTA DE VEHICULO Y TRANSPORTE PERSONAL PRIVADO.	JOSE ALBERTO TIBURCIO MATEO 648557
E/2021-48193	26/8/21	ISORT GROUP	COMPRA Y VENTA DE ALIMENTOS Y BEBIDAS ALCOHÓLICAS Y NO ALCOHÓLICAS, ALIMENTOS Y BEBIDAS (AYB), ORGANIZACIÓN DE EVENTOS, FIESTAS Y ACTIVIDADES SOCIALES.	YSABEL SANCHEZ VASQUEZ 649178
E/2021-45919	26/8/21	J BAEUR MULTI-SERVICIOS	SERVICIOS DE INGENIERIA EN GENERAL, CONSTRUCCION DE PROPIEDADES, VENTAS, ALQUILERES DE PROPIEDADES, BIENES RAICES, IMPORTACION Y EXPORTACION DE VEHICULOS ASI COMO TAMBIEN ALQUILERES.	BEKEN BAEUR JEUNE 649034
E/2021-48027	26/8/21	J MP COMERCIAL	IMPORTACION Y DISTRIBUCION DE ARTÍCULOS FERRETEROS, MATERIALES DE CONSTRUCCIÓN Y SUPLIDORES DE PRODUCTOS AGRÍCOLAS AL POR MAYOR Y DETALLE.	JOSE MIGUEL PEREYRA DE LOS SANTOS 649025
E/2021-48487	27/8/21	J& F CAMINERO	SERVICIOS DE TRANSPORTE DE VEHICULOS Y CARGAS, ASI COMO COMPRA Y VENTAS DE VEHICULOS DE MOTOR, IMPORTACION Y EXPORTACIONES DEL MISMO, ASI COMO PIEZAS.	FELIX JOSE CAMINERO CASTRO, JOSE ARISNDYS CAMINERO FAMILIA 649405
E/2021-43111	27/8/21	J&D MAX FRESH	EXPORTACION,PRODUCCION, DISTRIBUCION Y VENTA DE FRUTAS Y VEGETALES.	JUNIOR DIAZ SANTOS 649319
E/2021-47216	24/8/21	J.C. GARBAGE SERVICES	RECOLECCIÓN, REDUCCIÓN Y ELIMINACIÓN DE RESIDUOS SÓLIDOS LIMPIEZA EN GENERAL.	ELCINA MARIA BERNABEL DIAZ 648599
E/2021-48314	27/8/21	J.R INGENIERIA & CONSTRUCCIONES RAMIREZ	SEVICIOS DE CONSTRUCCION, DISEÑO, REMODELACIONES, ELABORACION DE PRESUPUESTOS, SUPERVISION Y DESARROLLO DE OBRAS CIVILES.	JOHANNI DANIEL RAMIREZ VICTORIANO 649253
E/2021-48405	27/8/21	J23 AUTO IMPORT	IMPORTACION, VENTA Y COMERCIALIZACION DE VEHICULOS, PIEZAS Y ACCESORIOS DE LOS MISMOS.	LENIS LIZARDO JONES 649398

[210] EXP.	[220] SOL. FECHA	[561] NOMBRE COMERCIAL	[510] ACTIVIDAD	[730] SOLICITANTE	[111] REGISTRO
E/2021-47441	27/8/21	JA&JG MULTISERVICIOS RD	IMPORTACIÓN Y EXPORTACIÓN DE EQUIPOS DE LÍNEA BLANCA, VENTAS Y COMPRAS DE EQUIPOS DE LÍNEA BLANCA, PRODUCTOS DE ASESOS, PIEZAS Y REPUESTOS DE VEHICULOS NUEVOS Y USADOS.	JOSE MANUEL FORTUNA MARTINEZ	649418
E/2021-48271	27/8/21	JARABABLOCK	FABRICA DE BLOCK, VENTA DE AGREGADOS Y MATERIALES DE CONSTRUCCION EN GENERAL.	FRANKLIN VALDEZ RODRIGUEZ	649417
E/2021-47718	25/8/21	JARAHUCOS TOURS	EXCURSIONES Y OPERACIONES TURISTICAS EN GENERAL.	ESMERALDA NICOLE CORONA REYES	648782
E/2021-44107	31/8/21	JARDINERIA Y EXTERIORES TIBURCIO	VENTAS, ASESORIA, MANTENIMIENTOS Y ACCESORIOS DE PLANTAS. VENTA DE SUSTRATO, FERTILIZANTES E INSECTICIDA PARA LAS PLANTAS. ASESORIA DE EMBELLECIMIENTO DE ÁREAS VERDES	PELAGIA TIBURCIO VELOZ	649812
E/2021-49712	2/9/21	JARDINES DE JUAN DOLIO	DESARROLLO INMOBILIARIO.	EDUARDO MANUEL SONE FIALLO	650313
E/2021-48779	30/8/21	JAS LESSARD	SERVICIOS DE BIENES RAICES.	YVETTE ANABELLA MINOSO SANTONI	649748
E/2021-47478	24/8/21	JAYBE CLUB BAR & RESTAURANT	OFRECER SERVICIOS DE BAR Y RESTAURANT (BEBIDAS Y COMIDAS NACIONALES E INTERNACIONALES) Y ACTIVIDADES AFINES.	JEAN BAPTISTE AUGUSTE	648555
E/2021-47429	24/8/21	JAZBRINA PRODUCTIONS	SERVICIO DE PRODUCCION CINEMATOGRAFICA.	DIOGENES CARRASCO ESPINO	648533
E/2021-49755	3/9/21	JD VISDISARQUI	CONFECCION DE PLANOS, ELEVACIONES, RENDERIZADO, TRAMITACION DE PERMISOS, VALIDACION, DISEÑO Y RECTIFICACION DE PLANTAS, CONSTRUCCIONES CIVILES Y ARQUITECTONICAS.	JOSE ARIEL DIAZ MONTILLA	650329
E/2021-48372	27/8/21	JDM GARCIA AUTO RD	VENTA DE ACCESORIOS DE VEHICULOS.	ESTARLYN JOSE GARCIA PICHARDO	649310
E/2021-47869	26/8/21	JDMF FOOD & ENTERTAINMENT GROUP	VENTA DE ALIMENTOS Y BEBIDAS BAJO EL FORMATO DE CAFE-BAR-RESTAURANTE.	JOSEPH DAVIS, MARIO LEONARDO FABIANO GUTIERREZ	649007
E/2021-48703	31/8/21	JEAN SR RENTS SUPPLIERS	SERVICIOS DE ALQUILER DE VEHICULOS DE MOTOR, ALQUILER DE MOTOS ACUATICAS, VENTAS Y ALQUILER DE EQUIPOS ELECTRONICOS PARA EVENTOS.	JEAN CARLO SANCHEZ DE LA ROSA	649834
E/2021-44605	25/8/21	JED GAS	VENTA, ALMACENAMIENTO, DISTRIBUCION DE COMBUSTIBLE ( GAS GLP) VENTA DE ACCESORIOS, INSTALACION Y REPARACION DE LOS EQUIPOS RELACIONADOS A ESTA AREA.	ERICK RAFAEL POLANCO TAVAREZ	648964
E/2021-47680	30/8/21	JEDAMI & ASOCIADOS	DISTRIBUCION Y SUPLENIDOR DE ALIMENTOS CRUDOS Y COCIDO PARA EL CONSUMO HUMANO, EN INSTITUCIONES PUBLICAS Y PRIVADAS EN EL TERRITORIO NACIONAL.	MIGUEL ANGEL CRUZ SANCHEZ	649756
E/2021-47400	24/8/21	JEFFM IMPRESIONES	TRABAJOS DE TODO TIPO IMPRESIONES Y PERSONALIZADOS DE SERIGRAFIA.	JEFFRY JOSE MARTE FERNANDEZ	648738
E/2021-47449	24/8/21	JELU & CHECO	ADMINISTRACION Y VENTA DE PROPIEDADES, ADMINISTRACION DE PROPIEDADES, BIENES RAICES EN GENERAL.	JELU & CHECO, SRL	650243
E/2021-49733	3/9/21	JERMIK	SERVICIOS DE ASESORIA FINANCIERA, TRIBUTARIA, LEGAL, ADMINISTRACION, INVERSION E INTERMEDIACION DE NEGOCIOS EN EL SECTOR INMOBILIARIO.	ANNADALE MARKETING SOLUTIONS, S.A.	650331
E/2021-49689	3/9/21	JESLEG ADAMEZ & ASOCIADOS ABOGADOS	SERVICIOS LEGALES E INMOBILIARIOS.	JEANNETTE ADAMEZ DE LA CRUZ	650501
E/2021-30971	30/8/21	JESUS CRUZ & COLOMBINO INDUSTRIA	CONFECCIONES, VENTAS Y DISTRIBUCIONES DE TODO TIPO DE PANTALONES JEANS Y PRENDA DE VESTIR EN GENERAL.	JAIR DE JESUS CRUZ COLLADO, JOSE COLOMBINO LANTIGUA RIVAS	649568
E/2021-49175	1/9/21	JEVI MINIMARKET	COMPRA, VENTA, IMPORTACION, EXPORTACION Y DISTRIBUCION AL POR MAYOR Y DETALLE DE PRODUCTOS COMESTIBLES, DESECHABLES, LIMPIEZA EN GENERAL.	VIRGILIO FELIZ VASQUEZ	649892
E/2021-48025	27/8/21	JF CORALBLUE INVESTMENTS	SERVICIOS DE BIENES RAICES, COMPRA Y VENTA DE BIENES INMUEBLES, INVERSION INMOBILIARIA, ADMINISTRACION DE BIENES INMUEBLES Y ALQUILER	JOHANNA FUERTE RODRIGUEZ	649254
E/2021-49088	31/8/21	JG VELOCITY CONNECTIONS	VENTA DE TODO TIPO DE EQUIPOS DE COMUNICACION.	ALEXANDER JIMENEZ REYNA	649815
E/2021-45674	27/8/21	JH&L INVERSIONES	SERVICIOS DE INVERSIONES FINANCIERAS	JEFFREY HEREDIA	649300
E/2021-47995	26/8/21	JIMGRAPH STUDIO	PRODUCCION DE AUDIOVISUALES, VIDEOS MUSICALES, DISEÑO GRÁFICO, TUTORIALES DE ARTE DIGITAL, CURSO DE DISEÑO GRÁFICO PÚBLICO Y PRIVADO, FOTOGRAFIA.	ANEUDYS ANTONIO JIMENEZ GOMEZ	648994
E/2020-9614	1/9/21	JINETTE STORE HM	COMPRA, Y VENTA AL POR MAYOR Y AL DETALLE DE ROPA PARA DAMAS, CABALLEROS Y NIÑOS, VENTAS DE ARTICULOS PARA EL HOGAR, VENTA DE ARTICULOS DE HIGIENE PERSONAL.	JUAN DANIEL HERRERA PERALTA	649966
E/2021-49775	3/9/21	J-J HAR PROPERTY INVESTMENTS	COMPRA Y VENTA DE BIENES INMUEBLES PARA LA CONSTRUCCION DE VILLAS, APARTAMENTO Y CASAS.	JON N HARRIS III	650381
E/2021-47586	27/8/21	JM FABIMAR VIPS SALON & SPA	SERVICIOS DE SALÓN Y SPA.	JOHANNY FABIOLA MARTINEZ MINAYA	649362
E/2021-46955	1/9/21	JMD STUDIO	OFRECER SERVICIOS DE SALON DE BELLEZA, MAQUILLAJE Y POSTURA DE PESTAÑAS.	JESSICA MARIA DIAZ	649944
E/2021-49265	1/9/21	JOELAT VISUAL ART MEDIA	SERVICIOS DE FOTOGRAFIA Y VIDEO, ORGANIZACION DE EVENTOS, SERVICIO DE SESIONES FOTOGRAFICAS EN ESTUDIO, CATALOGO DE SERVICIOS PARA EMPRESAS Y SERVICIOS PROFESIONALES CON DRONES.	JOEL DE JESUS ALVAREZ TORRES	649959
E/2021-49212	1/9/21	JOIE BY L2	COMPRA Y VENTA DE OBRAS DE ARTE, CUADROS, FOTOGRAFIAS, LITOGRAFIAS, ESCULTURAS Y OTRAS PIEZAS ARTESANALES DE ARTISTAS LOCALES E INTERNACIONALES.	MATILDE ROSMILY LIZARDO POLANCO	649916
E/2021-49545	2/9/21	JOLY INVESTMENT	COMPRA, VENTA Y CONSTRUCCIONES INMOBILIARIAS.	JOHANA ROMAN DE LAVIGNE	650169
E/2021-47618	2/9/21	JORGE CASTILLO EVENTOS	VENTA Y ALQUILER DE TODO TIPO DE EQUIPOS ELECTRONICOS, SILLAS, MESAS, MANTELERIA Y ARTICULOS DECORATIVOS PARA EVENTOS.	JORGE LUIS CASTILLO VASQUEZ	650210
E/2021-45705	24/8/21	JOSDAHI AJ D' MULTI SERVICES	SERVICIOS DE PROFESIONALES DE FINANZAS, MERCADEO, BIENES RAICES, COMPUTOS, ALQUILERES DE VEHICULOS, COMERCIALIZACION Y VENTA DE TODO TIPO DE SEGUROS.	DAHIANA MARIA VALOY NUÑEZ, JOSE CARLOS RODRIGUEZ ORTEGA	648706
E/2021-47950	25/8/21	JOSWAR & JORDAN TOURS	SERVICIO DE TRANSPORTE EMPRESARIAL Y PERSONALIZADO	JOSE HENRY BLANCO MEZQUITA	648952
E/2021-47755	25/8/21	JOTASE GROUPO GASTRONOMICO	SERVICIOS DE PREPARACION Y VENTAS DE ALIMENTOS EN GENERAL AL PUBLICO, SERVICIOS Y VENTAS DE TODA CLASE DE BEBIDAS Y OTRAS ACTIVIDADES DE SERVICIO AL PUBLICO.	EUGEN BADURINA HAEMMERLE	648812
E/2021-48041	26/8/21	JOY HAIR BY AV.	VENTAS DE PRODUCTOS PARA EL CUIDADO CABELLO EN GENERAL.	ANA SILVIA VICTORIANO SANCHEZ	649026
E/2021-47686	24/8/21	JPJ CONSTRUCCIONES	CONSTRUCCIONES DE TODO TIPO DE OBRAS CIVILES Y PRIVADAS, VIVIENDAS, EDIFICIOS COMERCIALES, CARRETERAS, CONSTRUCCIONES ESPECIALES.	JUAN CARLOS GARCIA RAMIREZ	648805
E/2021-47362	23/8/21	JPPCLEAN	OBTENCION Y DOTACION DE PERSONAL.	WENCESLAO PERALTA MENDIETA	648605
E/2021-47817	25/8/21	JQC INVERSIONES	SERVICIO DE FINANCIAMIENTO DE VEHICULOS, FINANCIAMIENTOS EN GENERAL.	JULIO QUEZADA CORCINO	648868
E/2021-49912	3/9/21	JR AUTO SPEE	EXPORTACION, IMPORTACION, COMERCIALIZACION Y VENTA DE VEHICULOS, Y TODO TIPO DE REPUESTOS DE VEHICULOS, ACCESORIOS, ADORNOS, GOMAS, LUBRICANTES.	JOSE MELO JIMENEZ, CARLOS MELO LUGO	650440
E/2021-48888	31/8/21	JR MART PHONE	VENTA Y REPARACION DE CELULARES.	RONNY JOSUE PEREZ	649733
E/2021-47507	25/8/21	JRODRIGUEZ GRUPO COMERCIAL	VENTA, EXPORTACION E IMPORTACION DE PRODUCTOS TALES COMO PRODUCTOS DE LIMPIEZA, PARA EL HOGAR Y EQUIPOS ELECTRICOS.	JOSE ALEJANDRO RODRIGUEZ MOLINA	648853
E/2021-43001	29/7/21	JUANCHI MANUFACTURAS	DISEÑO Y CONFECCION DE TODO TIPO DE ROPA PARA DAMAS, CABALLEROS Y NIÑOS, DESTINADA AL MERCADO EXTERNO	JUANCHI MANUFACTURAS, S.A.	648510
E/2021-48613	31/8/21	JULIETA REYES LA DIOSA	SERVICIOS ARTISTICOS PRODUCCION Y GRABACION DE MUSICA.	EVA MOJICA	649826
E/2021-49866	3/9/21	JULIO MEDINA DISTRIBUIDORA	VENTA DE ALIMENTOS Y BEBIDAS.	JULIO CESAR MEDINA	650408
E/2021-47871	25/8/21	JUME SERVICES GROUP	SERVICIOS DE LIMPIEZA, FUMIGACION, DESINFECCION, TRANSPORTE Y SERVICIOS FINANCIEROS	JUNIOR ALEJANDRO LUNA MARTINEZ, ROSEMARY MERCEDES MOREL MONTAS	648914
E/2021-47758	25/8/21	JUNTA DE VECINOS CARMEN NUÑEZ (PULA)	ACTIVIDADES SOCIALES Y COMUNITARIAS SIN FINES DE LUCRO.	GUMERCINDO LEONCIO JIMENEZ MEDINA	648838
E/2021-49999	3/9/21	JUNTA DE VECINOS LA NUEVA FUERZA	ORGANISMO SIN FINES LUCRATIVOS Y TIENE COMO OBJETO PRINCIPAL: PROPICIAR EL DESARROLLO INTEGRAL DE LA SECCION DE JOBO CORCOBADO Y LOCALIDADES VECINAS.	SILVESTRE DIAS REGALADO	650530
E/2021-49137	31/8/21	JUNTA DE VECINOS LUZ EN EL CAMINO, COPEYITO	VELAR POR EL BUEN FUNCIONAMIENTO Y DESARROLLO DE LA COMUNIDAD, SIN FINES DE LUCRO.	PAULINA SILVERIO MOREL DE DIAZ	649861
E/2021-47945	25/8/21	JUNTA DE VECINOS RESIDENCIAL JACARANDA	JUNTA DE VECINOS SIN FINES DE LUCRO, A TRABAJAR POR EL BIENESTAR DE LA COMUNIDAD, Y LOS SECTORES MAS NECESITADOS DE NUESTRO PUEBLO. TRABAJOS COMUNITARIOS.	JUAN LANDOLFI MARTE NUÑEZ	648948
E/2021-49147	31/8/21	JURISCON & ASOCIADOS	SERVICIOS DE ASUNTOS JURIDICOS Y CONTABLES EN GENERAL.	MARINNO DE JESUS MORALES	649870
E/2021-48076	26/8/21	JUST FRESHLY	VENTA DE COMIDAS Y BEBIDAS SALUDABLES Y SUPLEMENTOS DIETETICOS.	MILKA ESTHER DOMINGUEZ REYNOSO	649062
E/2021-49409	1/9/21	K.D.I PRODUCTOS QUIMICOS	VENTAS, DISTRIBUCION, ELABORACION, EXPORTACION E IMPORTACION DE PRODUCTOS QUIMICOS DE LIMPIEZA Y DE BELLEZA.	MARIA ABREU RUIZ, BIANNY MILAGROS ALMONTE DE MAGGIOLO	650079
E/2021-48583	30/8/21	K'CRADNA FASHION	VENTAS DE PRODUCTOS DE BELLEZA, ROPAS, PRENDAS, CUIDADO PERSONAL EN GENERAL.	NOELSA MARIA TAVAREZ DE VELOZ	649464
E/2021-48386	27/8/21	K2WASH	SERVICIOS DE LAVADO DE VEHICULOS DE MOTOR, VENTA DE REPUESTOS DE VEHICULOS DE MOTOR Y COMERCIALIZACION DE VEHICULOS DE MOTOR	ARTURO JOSE VASQUEZ GUZMAN	649322
E/2021-48827	30/8/21	KAJLUWI INVESTMENTS	DISEÑO, SUPERVISION, CONSTRUCCION, REMODELACION Y COMERCIALIZACION DE TODO TIPO DE OBRAS CIVILES, VENTA Y COMERCIALIZACION DE SOLARES DEDICADOS A DEVERSOS FINES.	WILLIAM JOEL IMBERT ARIAS	649633
E/2021-48034	26/8/21	KAKAROTO	SERVICIOS ARTISTICOS, PRODUCCION, GRABACION.	GUSTAVO ADOLFO VEGA DE JESUS	649121
E/2021-46427	24/8/21	KALLAL BKBING EXCURSION NUMERO UNO	SERVICIOS DE TOUR OPERADOR (REALIZANDO VENTAS DE EXCURSIONES Y SERVICIOS DE TRANSPORTE PARA LOS TURISTAS).	AZIZ KALLAL	648733
E/2021-40268	24/8/21	KAPRICHIO JSYS	PREPARACION, VENTA Y DISTRIBUCION DE TODO TIPO DE COMIDA Y BEBIDA, SERVICIOS DE CATERING.	JEAN RAFAEL SOTO NUÑEZ, YIRAIMA YULISSA SANCHEZ BERNABEL	648734
E/2021-49186	1/9/21	KAY SMILES CLINICA DENTAL	PRESTADORES DE SERVICIOS CLINICOS ODONTOLÓGICOS.	JOSE FRANCISCO OGANDO VILLANUEVA	649900
E/2021-47969	26/8/21	KAYLEN, PRESTAMOS E INVERSIONES	PRESTAMOS PERSONALES, PRENDARIOS E HIPOTECARIOS. PRESTAMOS PARA VEHICULOS, COMPRA Y VENTA DE MUEBLES E INMUEBLES, BIENES RAICES EN GENERAL.	FRANCIS CORDERO VARGAS	649114
E/2021-49184	1/9/21	KEET INTERIORS & ARCHITECTURE	DISEÑO Y EJECUCION DE ESPACIOS INTERIORES EN REPUBLICA DOMINICANA.	TERESA VICTORIA SANTANA KASSE, KENYA TALIA CORRALES QUESADA	649909
E/2021-42678	5/8/21	KEISELI GIFT SHOP	TIENDA PARA VENTA DE ARTICULOS DE CUIDADO PERSONAL, PRENDAS DE VESTIR Y ACCESORIOS DE MANERA GENERAL.	KENIA LIRIANO VENUS, OPERADORA 2814	649625
E/2021-48030	30/8/21	KEISY LOGISTICS	SERVICIOS DE TRANSPORTE DE CARGA A NIVEL NACIONAL.	KEISY NIKAULIS GERMAN LUNA	649584
E/2021-20713	20/4/21	KENNY AUTO PARTS	COMPRAS Y VENTAS DE REPUESTOS DE VEHICULOS.	RUTH PALACIO REYES DE SANTANA	650234
E/2021-49494	2/9/21	KENORELIA FOR HER	VENTA DE ARTICULOS EN GENERAL PARA USO DE LA MUJER (ZAPATOS, CARTERAS, ACCESORIOS, LIBRETAS, ENTRE OTROS)	CAROLINA ELIZABETH DIAZ GARELLI DE PORRAS	650110
E/2021-46760	23/8/21	KEY DOBLE K AMERICAN CLOTHES	VENTA DE ROPAS Y CALZADOS PARA HOMBRE Y MUJER.	MARIA KARINA HENRIQUEZ PARRA	648382
E/2021-48580	30/8/21	KG PEÑA INVERSIONES INMOBILIARIAS	COMPRA Y VENTA DE INMUEBLES, PRESTAMOS HIPOTECARIOS, CONSTRUCCIONES DE EDIFICIOS Y VIVIENDAS.	KERWIN ENOC GARCIA PEÑA	649447
E/2021-48330	27/8/21	KIARA TOURS	SERVICIO DE EXCURSIONES NACIONALES E INTERNACIONALES, TRANSPORTE DE PERSONAL, ORGANIZACION DE EVENTOS, RESERVACIONES DE VILLAS Y RESORT, AGENCIA VIRTUAL, ECOTURISMO, PERIPIO.	ANEURY LANTIGUA DIAZ	649369
E/2021-46724	25/8/21	KINGWAY INVESTMENTS	DESARROLLO INMOBILIARIO, COMPRA, VENTA Y ADMINISTRACION DE BIENES INMUEBLES, IMPORTACION Y EXPORTACION, COMPRA Y VENTA DE PRODUCTOS AGRICOLAS.	ELIANA MARGARITA RAMIREZ VELOZ	648958
E/2021-47677	24/8/21	KIUMED	SERVICIOS MEDICOS EN GENERAL, ESTETICA Y DENTAL	GANDHI MELINA SOSA BERNALD	648743
E/2021-49221	3/9/21	KIWI RENTA JARABACOA	RENT CAR DE MOTORES, CARROS, JEPPI, BICICLETAS, MATINETAS, VEHICULOS DE MOTOR EN GENERAL, CABALLOS, PARAPENTE, CASAS, CABAÑAS.	MOSHE DAYAN GIL GENAO	650328
E/2021-44040	30/8/21	KKOCH FLORES Y DETALLES	IMPORTACION, DISTRIBUCION Y VENTA DE ARTICULOS DECORATIVOS PARA ACTIVIDADES Y EVENTOS.	MARLENE JANNETH ROMERO DE JEREZ	649474
E/2021-45070	10/8/21	KLEO	VENDER Y COMERCIALIZAR PRODUCTOS PARA EL PELO.	DANIEL ESPINAL, S.A.S.	650053
E/2021-47949	30/8/21	KM BY KATHERINE	COMPRA, VENTA, EXPORTACION E IMPORTACION DE PRENDAS DE VESTIR EN GENERAL, BISUTERIA, JOYAS, COSMETICOS Y CALZADO.	GREGORIO RICHARD MATIAS ESTRELLA	649613
E/2021-45565	26/8/21	KMI-Z PUBLICIDAD GRAFICA VGL	SERVICIO DE SERIGRAFIA, DISEÑO GRÁFICO, BORDADOS, IMPRENTA, PLOTEOS, IMPRESIÓN DIGITAL, LETREROS, PERSONALIZACIÓN DE OBJETOS.	VLADIMIR VAN TROI GUTIERREZ LEDESMA	649152
E/2021-44243	24/8/21	KOKOTE FRIENDO Y COMIENDO	VENTA DE POLLO FRITO.	LEUDI ENRIQUE PEGUERO VALDEZ	648735
E/2021-48179	26/8/21	KOMFORK	CONSTRUCCION, INGENIERIA CIVIL EN GENERAL, CONSTRUCCIONES EN GENERAL, EDIFICACIONES, OBRAS CIVILES, DESARROLLO URBANISTICO.	YOLANDA MARGARITA GUERRERO PILIER	649169



[210] EXP.	[220] SOL. FECHA	[510] ACTIVIDAD	[730] SOLICITANTE	[111] REGISTRO	
E/2021-29372	27/7/21	KRECER RD	SERVICIOS DE LIMPIEZA, PLOMERIA, INSTALACIONES ELÉCTRICAS Y MANTENIMIENTO DE EDIFICIOS, CASAS Y OFICINAS.	DENISSE LISSETTE FLORENTINO PLACENCIO	648867
E/2021-49320	1/9/21	KRUZE LIRIKAL	PRESENTACIONES Y REPRESENTACIONES ARTÍSTICA, ORGANIZACIÓN DE EVENTOS, INTERPRETACIÓN DE GÉNEROS MUSICALES.	JONATHAN JOSE DELANCE CRUZ	649999
E/2021-48081	26/8/21	KURUMA RENT CAR E INVERSIONES	SERVICIOS DE RENTA DE TODO TIPO DE VEHÍCULOS, VIAJES AL AEROPUERTO E HIPOTECAS DE VEHÍCULOS.	ROSANNA ANABEL MEJIA ORTIZ	649070
E/2021-47145	20/8/21	L R SENSITIVE BY DRA LAURA RAMIREZ	ELABORACION DE JABON INTIMO FEMENINO BAJO LA EXTRACTAS NORMAS DE SALUD, CUIDANDO DE NO ALTERAR LA FLORA VAGINAL.	LAURA LETICIA RAMIREZ PEPEN	648532
E/2021-47972	1/9/21	LA 66 PAINTBALL CLUB	COMPRA Y VENTA DE ARTICULOS DE PAINTBALL, ALQUILER DE ESPACIOS RECREATIVOS PARA JUGAR PAINTBALL. SERVICIOS ORIENTADOS DE PAINTBALL.	DEMETRIO REYES MARTINEZ	649952
E/2021-48337	27/8/21	LA CASA DE LA FIBRA OPTICA	VENTA DE MATERIALES Y EQUIPOS DE FIBRA ÓPTICA Y MATERIALES PARA TRABAJOS DE ELECTRICIDAD.	ANTONIO SAEL REYES CEBALLOS	649269
E/2021-48946	31/8/21	LA CASA DE LAS FRESAS	VENTA DE FRUTAS	FRANKLIN YOMELIN QUIROZ CRUZ	649688
E/2021-46982	24/8/21	LA CIENCIA CAMPO BLANCO	VENTA DE PRODUCTO DE LIMPIEZA.	MARIOLI DE JESUS GUZMAN RODRIGUEZ	648600
E/2021-49807	3/9/21	LA CLANDESTINA	EXPENDIO DE COMIDAS Y BEBIDAS	OCTAVIO RAFAEL DE LEMOS ROEDAN	650389
E/2021-49652	2/9/21	LA COCINA DE MABEL OCOA	VENTA DE ALIMENTOS PROCESADOS O COCINADOS.	ELISEO PEREZ GIRARDO	650239
E/2021-47406	23/8/21	LA COCINA DE PALIN	SERVICIOS DE RESTAURANTES OPERADORAS DE RESTAURANTES	NIURKA ADAMARY NUNEZ GONZALEZ	648547
E/2021-48342	27/8/21	LA COCINA DE TIA ANA	ORGANIZACIÓN DE EVENTOS Y VENTA DE COMIDA.	ANA MARIA PEREZ	649292
E/2021-47848	25/8/21	LA COCINA DE YELI	SERVICIOS DE CATERING, CLASES DE COMIDA, VENTAS DE LIBROS, MARKETING EN REDES SOCIALES	VIRGINIA EVANGELINA FERREIRAS OVALLE	648897
E/2021-46018	13/8/21	LA ESCUINA DEL TRAGO	SERVICIOS DE RESTAURANTE, BEBIDAS, ENTRETENIMIENTO, CAFETERIA Y EVENTOS.	YSMAEL ANTONIO ACOSTA FIGARI	648905
E/2021-48315	27/8/21	LA FINCA DE LA JEFA	COMPRA, VENTA, EXPORTACION E IMPORTACION DE PERROS PURA RAZA, ASI COMO TAMBIÉN CRIANZA Y COMPRA-VENTA DE CABALLOS	ANGELA MERCEDES ANTOINE ZAPATA	649250
E/2021-49502	2/9/21	LA HOZ-SANTOS, CONSTRUCTORA	CONSTRUCCION DE VIVIENDAS Y AFINES	MENDRE SANTOS VENTURA	650115
E/2021-48180	26/8/21	LA KIMTA V	CONSTRUCCION, INGENIERIA CIVIL EN GENERAL, CONSTRUCCIONES EN GENERAL DE EDIFICACIONES, OBRAS CIVILES, DESARROLLO URBANISTICO.	YOLANDA MARGARITA GUERRERO PILIER	649173
E/2021-49833	3/9/21	LA MOYE 04	IMPORTACION DE ROPA, LENCERIA, CALZADO DE HOMBRE, MUJER Y NIÑOS, ACCESORIOS DE CELULARES E UTENSILIOS PARA EL HOGAR.	WILSON ARMANDO PEREZ ROMERO	650390
E/2021-48375	27/8/21	LA NOVENA ESPACIO CREATIVO	COMERCIALIZACION DE PRODUCTOS DE AMBIENTACION, TRATAMIENTOS DE PAREDES, APLICACION DE WORD PAPER, CUADROS, LUMINARIAS Y ACCESORIOS PARA EL HOGAR.	JORGE BARRERA ESPINOSA	649309
E/2021-48156	26/8/21	LA PLANCHA TV SHOW	SERVICIOS DE REALIZACION DE VIDEOS DE ENTREVISTAS.	MELVIN PEREZ	650071
E/2021-49710	2/9/21	LA VISTA BAR & BISTRO	OPERACION DE RESTAURANTE, BAR Y CAFETERIA.	CASCADE HOLDINGS, S.R.L.	650312
E/2021-47409	26/8/21	LABOPHARMACOS	IMPORTACION, COMERCIALIZACION Y DISTRIBUCION DE EQUIPOS Y MATERIALES DE OSTEOSINTESIS DE ORTOPEDIA, TRAUMATOLOGIA Y CIRUGIA MAXILOFACIAL.	SOFIA LEONIDA SANCHEZ DE CACERES	648987
E/2021-47396	23/8/21	LABORATORIO BIOANALITICO PUERTAS MENDEZ	ANÁLISIS HEMATOLOGICOS, BIOQUÍMICOS, BACTERIOLÓGICOS, PARASITOLOGIA, UROANÁLISIS, BANCO DE SANGRE.	CANDIDA SUSANA BAEZ SANCHEZ	648514
E/2021-48461	27/8/21	LABORATORIO CLÍNICO Y BANCO DE SANGRE FIGUEROA Y CAMILO	SERVICIOS DE TODOS TIPOS DE PRUEBAS ANALITICAS.	ANA MARIA FIGUEROA GUZMAN DE CAMILO	649388
E/2021-47833	25/8/21	LABORATORIO DE INNOVACION PUBLICA DE LA REPUBLICA DOMINICANA LIP-RD	SERVICIOS DE INVESTIGACION Y DESARROLLO EXPERIMENTAL INCLUYENDO EXPLORACIONES DE CAMPO EN EL ÁMBITO DE LAS CIENCIAS NATURALES, CIENCIAS SOCIALES Y DE LAS HUMANIDADES.	MINISTERIO ADMINISTRATIVO DE LA PRESIDENCIA (MAPRE)	648873
E/2021-48986	31/8/21	LABORATORIO DE INVESTIGACION DE ENFERMEDADES EMERGENTES Y BIOLOGIA MOLECULAR UCE	INVESTIGACION DE ENFERMEDADES EMERGENTES MEDIANTE LA DETECCION MOLECULAR DE DIVERSOS TIPOS DE VIRUS; VIGILANCIA VECTORIAL Y VIRAL DEL DENGUE (DENV) Y OTROS ARBOVIRUS.	UNIVERSIDAD CENTRAL DEL ESTE	649877
E/2021-47682	26/8/21	LABORATORIO SPS	SERVICIOS DE FABRICACION, IMPORTACION Y EXPORTACION DE MEDICINAS	SERVICES SRL	649000
E/2021-47979	26/8/21	LABORATORIOS DE BIOANALISIS CLS	ATENCION MEDICA PARA REALIZAR ESTUDIOS DE MUESTRAS BIOLÓGICAS PROVENIENTES DE PERSONAS O SUS DESECHOS, TODA CLASE DE BIOANÁLISIS Y SALUD CORPORAL.	JUAN PASTOR SIGARAN MIRABAL	649013
E/2021-47628	24/8/21	LAESYO ARQUITECTURA GROUP	SERVICIOS DE ARQUITECTURA, INGENIERIA INDUSTRIAL, ESTUDIOS DE SUELO, DISEÑO, VENTA DE EQUIPOS PESADOS DE LA CONSTRUCCION, INSTALACIONES ELÉCTRICAS Y TECNOLÓGICAS.	MARCOS ALEXANDER NOVO PAYERO	648698
E/2021-46373	24/8/21	LAGOM & CO.	COMERCIALIZACION, ELABORACION, VENTA Y DISTRIBUCION DE VELAS AROMATICAS, DIFUSORES, AMBIENTADORES PARA CASA, HABITACIONES, CLOSETS.	ELVIS MONERO ABREU	648704
E/2021-49366	1/9/21	LAGOS DE GUERRA	ADMINISTRACION DE PROPIEDADES, CONSTRUCCION INMOBILIARIA DE PROYECTOS URBANOS Y RESIDENCIALES, COMPRA Y VENTA DE PROPIEDADES INMOBILIARIAS.	ALFREDO MARTINEZ	650028
E/2021-7267	27/8/21	LAMBO GLOBAL INVESTMENTS COMPANY	COMPRA Y VENTA DE BIENES INMUEBLES Y MUEBLES, ESPECIALMENTE VEHICULOS DE MOTOR, ALQUILER PROPIEDADES INMOBILIARIAS DE TODO TIPO, REALIZAR INVERSIONES.	SAYMON ENMANUEL DIAZ CRUZ	649415
E/2021-47939	26/8/21	LAMINADOS SANTA FE	SERVICIO DE TRANSFORMACION DE ESTRUCTURAS METALICAS; SERVICIO DE MAQUINADO EN METALES; VENTA DE ESTRUCTURAS METALICAS Y DERIVADOS.	HERIBERTO MANUEL BELLO CASADO	649153
E/2021-46635	24/8/21	LAMONT CASA DE CAFE Y CIGARROS	TIENDA DE CAFÉ, VENTA DE BEBIDAS Y CIGARROS.	COURTNET LAMONT THOMPSON	648606
E/2021-49931	3/9/21	LAVANDERIA AGF	OFRECER SERVICIOS DE LAVANDERIA EN GENERAL.	CELESTE AMPARO GUZMAN DE PEREZ	650465
E/2021-48496	27/8/21	LCDA. DHARIANA RODRIGUEZ ROSARIO	SERVICIOS JURIDICOS.	DHARIANA RODRIGUEZ ROSARIO	649407
E/2021-48429	27/8/21	LCR COMUNICACION ESTRATEGICA	LA SOCIEDAD TIENE COMO OBJETO PRINCIPAL REALIZAR TODA CLASE DE ACTIVIDADES RELACIONADAS A LA COMUNICACION ESTRATEGICA, VOCERIA, RELACIONES PÚBLICAS.	LEILA DENNISE MEJIA ROLDAN	649357
E/2021-48006	26/8/21	LEBLANC INVERSIONES	INVERSIONES EN BIENES RAICES Y EN GENERAL, VENTA Y ALQUILER DE BIENES RAICES.	LEONARDO JOSE BLANCO VALDEZ	649016
E/2021-48503	30/8/21	LEDVITA	INVESTIGACION CIENTIFICA EN EL ÁREA FARMACOLÓGICA Y LA NUTRICION FABRICACION Y COMERCIALIZACION DE PRODUCTOS DESTINADOS A LA NUTRICION CELULAR, NEUROMODULACION.	EDILBERTO ANDRES DEL C MEJIA TORRES, LUISA ALTAGRACIA TEJEDA ORTIZ	649424
E/2021-48825	2/9/21	LEGALIA ADVISORS	BRINDAR SERVICIOS LEGALES EN GENERAL; CONSULTORIA LEGAL, ECONOMICA, FINANCIERA, COMERCIAL, INDUSTRIAL; SERVICIOS DE CONTABILIDAD Y FINANCIEROS.	GRUPO LEGALIA, S.R.L.	650122
E/2021-48062	26/8/21	LEGALIZATERD	GESTIONES LEGALES, VENTAS DE TODO TIPO DE SEGUROS.	PAOLA GOMEZ GARCIA	649047
E/2021-48968	31/8/21	LEGIONARIOS MTB	GRUPO DE CICLISMO DE TODAS LAS EDADES, DEDICADOS A COMPARTIR, DISFRUTAR DE LA NATURALEZA Y PAISAJES, VISITAR PUEBLOS Y RECREARNOS SANAMENTE.	ANGELIS SANCHEZ DE JESUS, GERARDO ENCARNACION	649713
E/2021-47048	24/8/21	LEIDY CURVY FAJAS.	VENTA DE FAJAS POST-QUIRURGICAS.	LEYDY LAURA GARCIA DE ESPINAL	648712
E/2021-48826	2/9/21	LGS LOGISTICS SERVICES	SERVICIOS DE CONSOLIDADORES DE CARGA Y AGENTES ADUANALES.	LENNIN ANTONIO GARCIA ARACENA	650101
E/2021-48832	31/8/21	LIAMESC SERVICIOS DE INGENIERIA Y ARQUITECTURA	SERVICIOS DE INGENIERIA, ARQUITECTURA, GESTION DE PROYECTOS, ESTUDIOS DE SUELO, MANTENIMIENTO Y SUPERVISION DE OBRAS CIVILES.	JULIO CESAR HILARIO HERNANDEZ	649642
E/2021-49374	1/9/21	LIBRERIA Y PAPELERIA VIDA NUEVA	VENTA DE LIBROS, ÚTILES ESCOLARES Y DE OFICINA.	MIRTHA DINORAH LAPPOST SANTANA DE CARPIO	650048
E/2021-47671	24/8/21	LIC. JOSÉ M. PAULINO, INMOBILIARIA RD.	COMPANIA DEDICADA A LA COMPRA Y VENTA DE PROPIEDADES, TALES COMO TERRENOS, CASAS, APARTAMENTOS, OFICINAS, LOCALES.	JOSÉ MARIA PAULINO PAULINO	648745
E/2021-48402	27/8/21	LICOR STORE ALMENDRO SPORT	IMPORTACION Y EXPORTACION, COMPRA Y VENTA DE TODO TIPO DE BEBIDAS NACIONALES E INTERNACIONALES, ASI COMO AL EXPENDIO DE BEBIDAS ALCOHOLICAS, Y PRODUCTOS A FINES.	LUIS RAMON FRIAS RAMIREZ	649338
E/2021-48238	27/8/21	LICOR STORE Y BAR ODISEA	EXPENDIO DE BEBIDAS Y CENTRO DE DIVERSION NOTURNO: ASI COMO TODO TIPO DE COMPRAS, VENTAS E IMPORTACION DE TODO TIPO DE BEBIDAS ALCOHOLICAS.	NOASME JHAN CARLOS LINAREZ DE LEON	649218
E/2021-49677	2/9/21	LIFE SOLUTION MARKETING	SOLUCIONES LEGALES, VENTA DE SEGUROS DE VEHICULOS, PUBLICIDAD Y MARKETING, SOLUCIONES FINANCIERAS.	SANDRO ALBERNIO COLLADO QUEZADA	650268
E/2021-47757	25/8/21	LIFEFORCE DE LA REPUBLICA DOMINICANA	LA ASOCIACION TENDRA LAS SIGUIENTES FINALIDADES DE CARÁCTER MIXTO, SIN ANIMO DE LUCRO Y SIN OCUPACION DE CUESTIONES POLÍTICAS Y SUS ACTIVIDADES.	NIURKA VANESSA MOLINA PORTES	648807
E/2021-49619	2/9/21	LIMA COMERCIAL	DISTRIBUCION Y VENTA DE ELECTRODOMESTICOS.	ROSA MARIA GARCIA LIMA	650211
E/2021-48865	31/8/21	LIRIANO NURSING SERVICES	SERVICIOS A DOMICILIO DE: ENFERMERIA ESPECIALIZADA EN CUIDADOS POST QUIRURGICOS, MASAJES POST OPERATORIOS, ASESORIA Y/O COORDINACION DE PROCEDIMIENTOS ESTÉTICOS.	YULEINNY CAROLINA LIRIANO ARAUJO	649684
E/2021-49363	1/9/21	LIVE VIVA	IMPORTACION, VENTA, FABRICACION Y COMERCIALIZACION DE: TODO TIPO DE PRENDA DE VESTIR Y SUS ACCESORIOS, GORRAS, ZAPATOS, PERFUMES, PRODUCTOS DESECHABLES.	BRIAN ANTHONY CUETO YENTY	650032
E/2021-48980	31/8/21	LJM SEAWINDS	TENENCIA DE INMUEBLES.	LAWRENCE JAY MELDMAN	649718
E/2021-44155	27/8/21	LMD GRUPO EMPRESARIAL	VENTA TODO TIPO DE COMIDAS Y BEBIDAS, COMPRA Y VENTA DE PRODUCTOS COMESTIBLES EN GENERAL, SERVICIOS DE CATERING Y DE RESTAURANTE.	MARIA ISABEL FANA RODRIGUEZ	649393
E/2021-47558	30/8/21	LMW ENTERPRISES	SERVICIOS DE ALQUILER Y EXPLOTACION DE INMUEBLES PARA FIESTAS, CONVENCIONES Y OTROS EVENTOS SIMILARES; TENENCIA DE INMUEBLES PARA FINES COMERCIALES.	LEOPOLDO WEEKS CASTILLO	649666
E/2021-46944	26/8/21	LOCO'S FRIED CHICKEN ASYLUM	VENTAS DE ALIMENTOS COCIDOS.	ESTEFANY LEBRON FELICIANO, MYRON LIEBERMAN	648977
E/2021-42460	27/8/21	LOIRY PILIER	COMERCIALIZACION, FABRICACION, ALMACENAMIENTO, CONSIGNACION, TRANSPORTACION, INTERMEDIACION, DISTRIBUCION, PROMOCION, COMPRA, VENTA, IMPORTACION, EXPORTACION DE ROPA DE PLAYA.	LOIRY NAOBERLIN PILIER GARRIDO	649372
E/2021-47638	24/8/21	LOLY AND DANIES VILLAGE	COMPRAVENTA, CONSTRUCCION Y ADMINISTRACION DE PROPIEDAD INMOBILIARIA.	DOLORES EMILIA CABRERA BISONO	648715
E/2021-44477	23/8/21	LOMA LATIN DRINK AND LONGE	VENTA DE BEBIDAS Y COMIDAS.	CESAR MANUEL RODRIGUEZ	648524
E/2021-48423	27/8/21	LORA BAEZ IMPORT	IMPORTACION Y VENTA DE VEHICULOS, REPUESTOS Y GOMAS PARA LOS MISMOS.	ANTONIO SALVADOR LEONCIO LORA BAEZ	649341
E/2021-48170	26/8/21	LOS 3 COMPADRES CAFETERIA	VENTA Y COMERCIALIZACION DE PROVISIONES ALIMENTICIAS, BEBIDAS, DESECHABLES, GOLOSINAS Y AFINES. SERVICIOS DE CAFETERIA.	ERICKSON FELIX VENTURA BANKS	649164
E/2021-48689	30/8/21	LOS BURLAOS TOURS	ORGANIZAR EVENTOS, RESORT, TOURS, CRUCEROS, VIAJES INTERNACIONALES, VENTA DE BOLETOS AÉREOS.	JESSICA CHALA CRUZ	649525
E/2021-49383	1/9/21	LOS CASTILLOS HOME	IMPORTACION, EXPORTACION, COMERCIALIZACION Y DISTRIBUCION DE PRODUCTOS DE QUINCALLERIA, FERRETERIA, ARTICULOS Y MUEBLES DEL HOGAR, ELECTRODOMESTICOS.	COMERCIAL LOS CASTILLOS, S.R.L.	650050
E/2021-49121	31/8/21	LOS INCONTROLABLES RD.	PRODUCCION DE PROGRAMAS, PAGINA DE INTERNET, SERVICIOS DE MARKETING, TELEVISION.	JOSUE LUIS BRITO FARIA	649961
E/2021-48947	2/9/21	LOS MASTER DE BALONCESTO DE HERRERA MBH	ACTIVIDADES CULTURALES, DEPORTIVAS Y SOCIALES.	CARLOS JOSE URENA SANTANA, BIENVENIDO DIAZ JAQUEZ, RAMON VALDEZ MENDEZ	650161
E/2021-47332	31/8/21	LOST WOODS	COMPRA Y VENTA DE TERRENOS, ACTIVIDADES DE BIENES RAICES, DESARROLLO DE PROYECTOS E INVERSIONES EN GENERAL EN EL ÁREA INMOBILIARIA.	TOMAS GUILLERMO AVOGADRO, AUSTIN STEVEN OWENS	649758
E/2021-48693	31/8/21	LOTUSSKIN STETIC BY YENIFFER	FABRICACION Y DISTRIBUCION DE COSMÉTICOS Y PRODUCTOS DE USO DE HIGIENE PERSONAL.	YENIFFER SOLIVER ARREDONDO RONDON	649781
E/2021-43507	1/9/21	LOYER RENT A CAR	RENTA, VENTA, COMPRA, IMPORTACION E INTERMEDIACION PARA LA GESTION DE TRASPASO DE TODA CLASE DE VEHICULOS DE MOTOR.	ISMELDA ELIZABETH GABIN PINEDA	650002
E/2021-49891	3/9/21	LOZADA & CO	RENTA, COMPRA, VENTA, IMPORTACION, EXPORTACION, COMERCIALIZACION Y FINANCIAMIENTO DE TODO TIPO DE VEHICULOS DE MOTOR NUEVOS Y USADOS	LAURA CRISTINA LOZADA POLANCO	650422
E/2021-49893	3/9/21	LOZADA POLANCO INVERSIONES	RENTA, COMPRA, VENTA, IMPORTACION, EXPORTACION, COMERCIALIZACION Y FINANCIAMIENTO DE TODO TIPO DE VEHICULOS DE MOTOR NUEVOS Y USADOS	LAURA CRISTINA LOZADA POLANCO	650436
E/2021-49506	2/9/21	LS&EE CORP	COMERCIALIZACION, DISTRIBUCION, EXPORTACION, IMPORTACION DE MATERIALES FERROSOS, NO FERROSOS, ARENA, MINERALES, PIEDRAS, FLETAMENTO DE BARCOS.	LUIS ALBERTO SALAS ARGUELLO, ELIAS EL HAGE KASSABIAN	650121
E/2021-47450	24/8/21	LSN HOLDING	ADQUIRIR Y COMERCIALIZAR TITULOS VALORES COMO ACCIONES, BONOS Y CUOTAS SOCIALES, INVERSION EN PUESTO DE BOLSA, CERTIFICADOS DE DEPÓSITO.	ALBERTO ANDRES BIAGGI DIMITRI	648611

[210] EXP.	[220] SOL. FECHA	[561] NOMBRE COMERCIAL	[510] ACTIVIDAD	[730] SOLICITANTE	[111] REGISTRO
E/2021-48281	27/8/21	LSR COMERCIAL	IMPORTACIÓN Y DISTRIBUCIÓN DE ARTÍCULOS FERRETEROS Y MATERIALES DE CONSTRUCCIÓN AL POR MAYOR Y DETALLE.	LANDER SANTANA	649708
E/2021-47224	23/8/21	LUCKY'S HOME REAL ESTATE ADVISOR	SERVICIOS DE BIENES RAICES EN GENERAL, INMOBILIARIA.	WILFREDO JOSE MORETA TRINIDAD	650459
E/2021-47679	24/8/21	LULY OPTICAL CENTER	COMPRA Y VENTA DE ESPEJUELOS, LENTES, MONTURAS, PRODUCTOS MEDICOS, FARMACEUTICOS, SERVICIOS DE SALUD, EQUIPOS MEDICOS, LABORATORIO OPTICO.	LOURDES MARIA ESPINAL BADIA	648742
E/2021-49976	3/9/21	LUNGENE RAPID TEST	COMERCIALIZACION DE PRODUCTOS E INSUMOS FARMACEUTICOS PARA LABORATORIOS CLINICOS, FARMACIAS, CENTROS DE SALUD.	NOZIROH, S.R.L.	650517
E/2021-48913	31/8/21	LUTY AUTO TECHNOLOGY	SERVICIOS ELECTROMECANICOS EN GENERAL, PROGRAMACION DE LLAVES, CORRECCION DE MILLAS, REHABILITACION DE SISTEMAS DE BOLSAS DE AIRE.	LUTY MIJAIL ALBERTO MOREL	649762
E/2021-40103	3/9/21	LUXLEX DESIGN PHOTOGRAPHY	OFRECEMOS SERVICIO DE DISEÑO GRAFICO Y FOTO ESTUDIO.	LUIS MIGUEL VASQUEZ PICHARDO	650469
E/2021-48048	30/8/21	LUXURY NINE SHOP	VENTAS DE ARTICULOS COMO, JOYAS, ROPA Y ZAPATOS.	PERLA MARIA MARRERO OZORIA DE CAMILO	649459
E/2021-45498	20/8/21	LUZINMOBICAR	BIENES RAICES, INMOBILIARIA, COMPRA Y VENTA DE VEHICULOS, RENTA DE VEHICULOS FINANCIERA, VENTA DE SEGUROS	LUZ CELENIA RODRIGUEZ SURIEL	648711
E/2021-43996	24/8/21	M & C HERNANDEZ TRANSPORTE	IMPORTACION Y VENTAS DE VEHICULOS Y MAQUINARIAS PESADAS.	MANUEL ARISTIDES SPENCER HERNANDEZ TORIBIO	648667
E/2021-49535	2/9/21	MAB DOMINICAN PROJECTS	FABRICACION E INSTALACION DE ALUMINIO, VIDRIO, ACERO Y HIERRO.	MAYRA ALEXANDRA BEATO DE MUÑOZ	650176
E/2021-49402	1/9/21	MABEFLO	VENTA DE ARTICULO DEL HOGAR, ZAPATOS, PRENDAS DE VESTIR Y ACCESORIOS.	SHUNDUO ZOU NG	650062
E/2021-48092	26/8/21	MADANIE	SERVICIOS DE BELLEZA EN GENERAL.	JOEL AMERTIL	649081
E/2021-47655	1/9/21	MADECA CC INTERNATIONAL IMPORT & EXPORT	IMPORTACION Y VENTA DE PIEZAS DE VEHICULOS DE MOTOR.	C & C INTERNATIONAL IMPORT AND EXPORT, C POR A, MARGARITO DE LEON CASTILLO	650066
E/2021-43286	26/8/21	MADJORIE NAIL BAR AND BEAUTY	SALON DE BELLEZA, ARREGLO DE MANOS Y PIES, MAQUILLAJE, CUIDADO FACIAL.	WENDY BETHANIA MARTINEZ ROSARIO	649188
E/2021-48159	27/8/21	MADRE VIEJA CARWASH	SERVICIO DE LAVADO DE VEHICULOS EN GENERAL.	HANOY JAZMIN FELIZ MELO	649371
E/2021-46178	31/8/21	MAGA VARIEDADES	COMERCIALIZACION Y VENTAS DE ROPAS PARA DAMAS, CABALLEROS Y NIÑOS, INCLUYENDO, CARTERAS, BOLSOS, ROPA INTERIOR, PERFUME DE TODAS CLASES, MARCAS Y ACCESORIOS.	MARITZA ALTAGRACIA GARCIA GARCIA	649739
E/2021-48900	31/8/21	MAGBALIA SERVICES	CAPACITACION, RECLUTAMIENTO Y COLOCACION EN PUESTOS DE TRABAJOS DE RECURSOS HUMANOS.	MADDELIN ELISABETH LIRIANO DIAZ	649662
E/2021-48138	2/9/21	MAHALO LIQUOR STORE	COMPRAS, VENTAS Y DISTRIBUCIÓN DE BEBIDAS ALCOHÓLICAS Y PRODUCTOS COMESTIBLES EN GENERAL.	JULIO ANTONIO RAMIREZ QUEZADA	650253
E/2021-48358	27/8/21	MAHANAIM CONSULTORIO DENTAL	SERVICIOS DE SALUD BUCAL, INSTRUCCION DE HIGIENE ORAL, PROFILAXIS, OPERATORIA DENTAL, PROTESIS, ORTODONCIA, ONTOPEDIATRIA, CIRUGIA ORAL, CARILLAS.	ELENA NUÑEZ SURIEL	649281
E/2021-49390	1/9/21	MAKAYLAH BOUTIQUE	VENTA DE ROPAS EXTRANJERAS Y CALZADOS.	BELISE PETIT	650054
E/2021-49228	1/9/21	MALAGA BAR Y TAPAS	ESTABLECIMIENTO QUE OFRECE BEBIDAS ALCOHÓLICAS PERSONALES Y PICADERAS FRIAS Y/O CALIENTES EN UN AMBIENTE FAMILIAR Y ACOGEDOR.	DAYANNA SANTOS PICHARDO DE ROSA	649928
E/2021-48809	30/8/21	MALUPEZ	COMPRA, VENTA, RENTA, IMPORTACION, EXPORTACION Y SERVICIOS RELACIONADOS CON CONSTRUCCION EN GENERAL.	LAURA SOFIA CIFUENTES SALINAS	650035
E/2021-49249	1/9/21	MANABAO ECO-LODGE	COMPRA, VENTA Y ALQUILER DE PROPIEDADES, DESARROLLO TURISTICO INMOBILIARIO.	MIRNA MARIBEL PEÑA GONZÁLEZ	649938
E/2021-48311	27/8/21	MANGO MEST	ES UN GIMNASIO, QUE REALIZARA RUTINAS METABOLICAS, ENTRENAMIENTOS DE PESAS, RUTINAS RAPIDAS.	MANELICH JOEL SALAZAR HERNANDEZ	649248
E/2021-47416	26/8/21	MANOS UNIDAS PARA SERVIR CON AMOR	ASOCIACION SIN FINES DE LUCRO, DEDICADA A CONTRIBUIR A LA ERRADICACION DEL HAMBRE Y LA POBREZA EN LA REPUBLICA DOMINICANA.	JOSÉ BIENVENIDO TORRES BAEZ	649194
E/2021-47754	27/8/21	MAQUETA AZUL DISEÑOS Y CONSTRUCCIONES ESPECIALIZADAS	ADMINISTRACION Y CONSTRUCCION DE PROYECTOS COMERCIALES, RESIDENCIALES Y DE INFRAESTRUCTURA EN GENERAL.	MARIO OSCAR LAMA REYES	649245
E/2021-49482	2/9/21	MARBE GROUP	PRESTACION DE SERVICIOS DE ASESORAMIENTO, GESTION, PROMOCION Y ADMINISTRACION DE PROYECTOS INMOBILIARIOS.	MARCOS EMMANUEL FERRANDO AYBAR	650099
E/2021-48928	31/8/21	MARCAJE J & P	ESTA ACTIVIDAD COMERCIAL CONSISTE EN MARCAR LOS POLLOS QUE SERAN GALLOS DE PEELES PARA ASI LLEVAR TODOS SUS REGISTROS MEDIANDO UNA PEQUEÑA PLACA.	JOSE FRANCISCO JIMENEZ BATISTA, DOMINGO VICENTE PUNTIER GARCIA	649683
E/2021-48110	26/8/21	MARCELIN ELECTRIC	INSTALACIONES ELECTRICAS RESIDENCIALES E INDUSTRIALES, ALTA Y BAJA TENSION, SERVICIOS ELÉCTRICOS EN GENERAL, CONSTRUCCION, PROYECTOS CIVILES.	HERNECEAU MARCELIN	649098
E/2021-47274	23/8/21	MARFEB AUTO SERVICES	TALLER DE REPARACION DE VEHICULOS, COMPRA Y VENTA DE REPUESTOS, MECANICA PESADA, MECANICA LIGERA, SERVICIO AUTOMOTRIZ EN GENERAL.	JULIO EMMANUEL MARTINEZ FEBRILLET	648505
E/2021-48292	27/8/21	MARFRI INVESTMENT	DESARROLLO, COMPRA Y VENTA DE PROPIEDADES INMOBILIARIAS, Y CONSTRUCCIONES CIVILES	MARFRI INVESTMENT, S.R.L.	649246
E/2021-44488	26/8/21	MARIA PENALO PROPERTIES	ASESORIA PARA LA COMPRA Y VENTA DE MUEBLES E INMUEBLES, ADMINISTRACION DE PROPIEDADES, COMERCIALIZADORA PROYECTOS INMOBILIARIOS.	MARIA YISSEL PENALO REYES	649148
E/2021-47204	25/8/21	MARIMBAO	SE ENCARGA DE PRODUCIR Y PROMOVER ARTISTAS DEL MUNDO DEL ESPECTACULO Y CREAR CONTENIDO PARA LA RADIO DIGITAL Y FISICA, PLATAFORMAS DIGITALES NOTICIAS, CURIOSIDADES, MUSICA, DIRIGIDA A TODO PÚBLICO.	ALIN ANTONIO PENA SANTANA	648942
E/2021-49385	2/9/21	MARINEZ ENCARNACION & ASOCIADOS ME&A	PROFESIONALES EN LAS AREAS JURIDICA: DERECHO CONSTITUCIONAL O POLITICO, CIVIL, PENAL, PROCESAL, COMERCIAL, INMOBILIARIO, ADMINISTRATIVO, LABORAL, FINANCIERO, TRIBUTARIO.	CRISTINA ENCARNACION FAMILIA, HEIDY ESMAILY MARINEZ ALCANTARA	650324
E/2021-48653	30/8/21	MARIPOSAS VIP	VENTAS DE ROPAS PARA DAMAS, ACCESORIOS Y ALQUILER DE VESTIDOS.	ESTEFANY D' OLEO PADILLA	649540
E/2021-47548	25/8/21	MARKETING KREATIVO DE LA CRUZ E	PRESTACION DE SERVICIOS DE MARKETING Y TRANSFORMACION DIGITAL, SERVICIOS GENERALES DE PUBLICACION MEDIANTE PLANIFICACION Y DESARROLLO DE CAMPAÑAS PUBLICITARIAS.	JOSE OSVALDO DE LA CRUZ ESPIRITUSANTO	648787
E/2021-49462	3/9/21	MARLIN DUZANSON & ASOCIADOS	SERVICIOS DE BUFETE DE ABOGADOS, BIENES RAICES, COBROS COMPULSIVOS, SERVICIOS LEGALES, ASESORIAS FINANCIERAS Y CONTABLES, SERVICIOS DE CONSTRUCCION DE VIVIENDAS.	RAMON MANUEL MARLIN DUZANSON	650533
E/2021-38843	25/8/21	MARMOL BRACHE	DISEÑO, CONSTRUCCION, PROMOCION Y COMPRA Y VENTA DE PROYECTOS INMOBILIARIOS, ASI COMO CUALQUIER OTRA ACTIVIDAD RELACIONADA DIRECTAMENTE CON LAS ANTERIORES.	BRACHE URBANA SRL	648871
E/2021-45367	26/8/21	MARORTIZ CONSTRUCTORA	CONSTRUCCION, DISEÑO Y OBRAS CIVILES, VENTA, INSTALACION Y SERVICIOS DE REDES ELÉCTRICAS.	GENESIS FERNANDO ORTIZ ALMONTE	648970
E/2021-49215	1/9/21	MARTINEZ TACTICAL LOGISTIC GROUP MTL	SERVICIOS DE SEGURIDAD PRIVADA PERSONAL Y EMPRESARIAL, SERVICIOS DE CAPACITACION DE AGENTES DE SEGURIDAD, ENTRENAMIENTOS, VENTA DE EQUIPOS DE SEGURIDAD.	JOSÉ ENRIQUE MARTINEZ UCETA	649931
E/2021-49761	3/9/21	MARTUNI	ASESORIA FINANCIERA, TRIBUTARIA, LEGAL, ADMINISTRACION, INVERSION E INTERMEDIACION DE NEGOCIOS EN EL SECTOR INMOBILIARIO.	ANNADALE MARKETING SOLUTIONS, S.A.	650368
E/2021-48488	27/8/21	MASTERCABLE	PROVEEDOR DE SERVICIOS DE TELEVISION, CABLE, DATA E INTERNET, ASI COMO OFRECER SERVICIOS DE COMUNICACIONES EN GENERAL.	MARINO VASQUEZ CHECO	649404
E/2021-47657	24/8/21	MATERIALES ELÉCTRICOS E ILUMINACIÓN ORTEGA, DIVMO	DISTRIBUCION, COMPRA, VENTA Y MANTENIMIENTO DE MATERIALES ELÉCTRICOS, ILUMINACION Y CABLES.	SIXTO NATHANAELO ORTEGA CALDERON	648780
E/2021-43045	30/7/21	MATERIALES Y COLORES BROUSAN	IMPORTACION, COMERCIALIZACION, COMPRA, VENTA Y DISTRIBUCION DE ARTICULOS . FERRETEROS	FELIPE ANTONIO GONZALEZ BROUWER	650332
E/2021-46781	19/8/21	MATIAS MONSERRAT HAIIR LINE	PRODUCCION, DISTRIBUCION Y VENTA DE PRODUCTOS PARA EL PELO.	MAYRA MATIAS ALVAREZ	649396
E/2021-47929	25/8/21	MAUSER TECH SOLUTIONS	VENTA E INSTALACION DE SISTEMAS DE SEGURIDAD PERIMETRAL EMPRESARIAL Y RESIDENCIAL. (SISTEMAS DE CÁMARAS DE SEGURIDAD, CONTROL DE ACCESO.	MAUSER GUILLERMO SENCION RAMIREZ	648973
E/2021-48377	27/8/21	MAXCI SOSA MEDIA GROUP	SERVICIO DE MEDIOS DE COMUNICACION, OPERACION DE EMISORA DE RADIO, CANAL DE TELEVISION, PAGINAS Y PERIÓDICOS DIGITALES Y SERVICIOS PUBLICITARIOS.	MAXCI ELIAS SOSA PEREZ	650342
E/2021-43511	1/9/21	MAYA HANDMADE CLOTHING & APPAREL BY AMAYA HERRERA	IMPORTACION, VENTA Y DISTRIBUCION DE: PRENDAS DE VESTIR, BISUTERIA, PRODUCTOS DE BELLEZA, JOYERIA, PERFUMERIA, ARTESANIAS EN CERAMICA Y METAL, TEXTILES EN GENERAL.	AMAYA HERRERA DIAZ	649910
E/2021-47673	24/8/21	MAYABDOM	IMPORTACION Y EXPORTACION DE MATERIALES ELÉCTRICOS VARIOS, EQUIPOS Y COMPONENTES ELECTRONICOS, EQUIPOS Y COMPONENTES DE REDES.	ABEL ALEJANDRO ROCHE POZAS	648746
E/2021-38299	26/8/21	MAYSOLA	VENTA Y FABRICACION DE PRODUCTOS DE LIMPIEZA.	MARIA MARGARITA ARIAS SANCHEZ	649030
E/2021-49828	3/9/21	MCC TECH	IMPORTACION, VENTA E INSTALACION DE EQUIPOS DE TELECOMUNICACIONES Y SERVICIO DE TELECOMUNICACIONES.	CRISTIAN IGNACIO GOMEZ	650392
E/2021-48205	1/9/21	MDJD COMUNICACIONES	DESARROLLO DE ESTRATEGIAS DE CAMPAÑAS DE COMUNICACION Y PUBLICIDAD, CONTRATACIONES DE MEDIOS TELEVISIVOS, RADIALES, ESCRITOS, DIGITALES.	RAMÓN DANILO GINEBRA MANÓN	650030
E/2021-48562	30/8/21	MEDIA JIBARA	SERVICIOS DE PRODUCCION DE PELICULAS Y PROYECTOS AUDIOVISUALES EN GENERAL, CORTOMETRAJES, LARGOMETRAJES, SPOTS PUBLICITARIOS, VIDEOS MUSICALES.	LEIDY LAURA GONZALEZ BEARD, DARLING ANTONIO CANDELIER CAMACHO	649454
E/2021-48116	26/8/21	MEDIANDO CARIBE	PROGRAMA PEDAGOGICO PARA LA FORMACION DE MEDIADORES QUE SURGE ANTE LA EVIDENTE CARENCIA DE PROFESIONALES ESPECIALIZADOS EN EL CAMPO DE LA MEDIACION DE CONTENIDOS CULTURALES EN EL PAIS Y LA REGION.	CENTRO CULTURAL EDUARDO LEON JIMENES, INC.	649538
E/2021-44716	24/8/21	MEDICAL SPA BY REJUVENARE DR	PRODUCCION DE PRODUCTOS CELULAR, PLASMA Y SUS DERIVADOS PARA DISTRIBUCION O VENTA NACIONAL, Y/O EXPORTACION. TERAPIA ANTI-ENVEJECIMIENTO.	JULIA AURORA NUÑEZ MOREY	648646
E/2021-47698	25/8/21	MEDICWORK GROUP	CENTRO DE MEDICINA ESTETICA Y RED DE SERVICIOS MEDICOS PARA ATENCION PRIMARIA A DOMICILIO Y VENTAS DE PRODUCTOS Y ARTICULOS MEDICOS DE VENTA LIBRE.	JULIO ALBERTO TAVERAS ABREU	648785
E/2021-42340	17/8/21	MEDINA Y PERDOMO MEDICAL OFFICE	SERVICIOS DE ATENCION MEDICA, ARRENDAMIENTO DE ESPACIOS DEDICADOS A CONSULTAS MEDICAS, Y SERVICIOS MEDICOS EN GENERAL.	JUAN ANTONIO MEDINA PUJOLS, MIGUELINA DEL PILAR PERDOMO PEGUERO	650043
E/2021-48844	31/8/21	MELA JAH MULTISERVICIOS	SERVICIOS DE MANTENIMIENTOS Y REPARACION DE VEHICULOS DE MOTOR, COMPRAS Y VENTA A NIVEL NACIONAL E INTERNACIONAL DE TODO TIPO DE PIEZAS DE VEHICULOS.	BERALDO JOSE YEPEZ ARISTY	649645
E/2021-49645	2/9/21	MELHOME	VENTA DE ARTICULOS PARA EL HOGAR INCLUYE CUBERTERIA.	MA T PRIMA SOLUTIONS, S.R.L.	650236
E/2021-49613	2/9/21	MELIAN BEAUTY STUDIO	SERVICIOS DE SALON DE BELLEZA CORPORAL, CENTRO DE SPA Y DE UNAS, ADEMAS VENTA Y DISTRIBUCION DE EQUIPOS Y ARTICULOS PARA LA BELLEZA EN GENERAL.	FRANCIANA MERCEDES FERRAND CARELA	650203
E/2021-47428	24/8/21	MELO SOLUTEC	INSTALACION DE SISTEMA DE DETECCION DE INCENDIOS: PANELES DE DETECCION DE INCENDIOS ANALOGOS Y DISCRECIONALES PARA LOCALES COMERCIALES, TORRES Y HOSPITALES.	FUMIGADORA MELO, S.R.L.	648554
E/2021-46846	24/8/21	MENDOZA & POLANCO ASESORES DE SEGUROS	ASESORIAS DE SEGUROS DE SALUD, DE VIDA Y SEGUROS GENERALES.	CARLOS MANUEL POLANCO PEREZ, ESMERLIN ANTONIO MENDOZA CRUZ	648576
E/2021-48032	26/8/21	MENTA VERDE RD	SERVICIOS DE PUBLICITARIA, DISEÑO GRAFICO, DISEÑO DE PAPELERIA, SOCIAL MEDIA.	LAURA MARIA RIVAS GUZMAN	649024
E/2021-49084	31/8/21	MERLEIS CLOTHES	COMPRA, VENTA Y DISTRIBUCION DE PERFUDES, COSMETICOS, ROPA INTERIOR, CALZADOS, GORRAS, MAQUILLAJES, TRAJES DE BAÑO, BISUTERIA, ACCESORIOS Y PRENDA DE VESTIR DE HOMBRES.	JUAN CARLOS ASENCIO RUBECINDO, MARIA TERESA UREÑA DOMINGUEZ	649800
E/2021-47445	24/8/21	MESOSYSTEM 8	IMPORTACION, EXPORTACION, REPRESENTACION, FABRICACION, VENTA AL POR MAYOR Y MENOR DE EQUIPOS FARMACEUTICOS, MEDICOS, DISPOSITIVOS MEDICOS, QUIRURGICOS.	ANA MARIA ALVES CASAS	648562
E/2021-42154	26/7/21	METRIA CONSTRUCCION LIGERA	FABRICACION, IMPORTACION, EXPORTACION Y VENTA DE PRODUCTOS, HERRAMIENTAS, CONSUMIBLES Y PROYECTOS TERMINADOS PARA EL SECTOR CONSTRUCCION Y LA INDUSTRIA.	JOSE ALFREDO MARTE HERNANDEZ	648693
E/2021-49317	2/9/21	MH MYHOME 0530	VENTA DE PRENDA DE VESTIR, CALZADOS Y ACCESORIOS.	CUIMEI CEN	650207
E/2021-48046	26/8/21	MI PORTAL TEXTILERO	FABRICACION Y VENTAS DE PRENDAS DE VESTIR, TALES COMO; ACCESORIOS INDUSTRIALES DE TRABAJO, MANDILES DE CUERO PARA SOLDADORES, ELABORACION DE UNIFORMES.	QUINTIN ELIAS JIMENEZ BICHARA	649040
E/2021-47888	25/8/21	MI VIDA EN PUNTA CANA	ASISTENTE PERSONAL DE VIAJE Y CREADOR DE CONTENIDO ONLINE.	EMMA MARIA VEIGA VAAMONDE	648919
E/2021-49627	2/9/21	MIB CONSULTANS	IMPORTACION, EXPORTACION Y VENTA DE EQUIPOS DE COMPUTACION, SEGURIDAD Y CIBERSEGURIDAD, ASESORIA Y SERVICIOS ESPECIALIZADOS EN CIBERSEGURIDAD Y COMPUTACION.	RONAL YGOR SOLIS CAMACHO	650250



[210] EXP.	[220] SOL. FECHA	[510] ACTIVIDAD	[730] SOLICITANTE	[111] REGISTRO	
E/2021-49252	1/9/21	MIA & ISABELA GROUP	SERVICIO DE BIENES RAÍCES, ADMINISTRACIÓN DE PROPIEDADES, ASESORÍA INMOBILIARIA, VENTA Y ALQUILER DE PROPIEDADES.	EVELYN CABRERA, HECTOR MANUEL SORIA	649940
E/2021-49489	2/9/21	MICHAEL FULGENCIO	SERVICIOS FOTOGRÁFICOS Y FILMACIÓN DE VIDEOS.	MICHAEL ALEXANDER FULGENCIO ROSARIO	650103
E/2021-49994	3/9/21	MICHES VAPE SHOP BY RR	COMPRA, VENTA Y DISTRIBUCIÓN SABORIZANTE Y CIGARRILLOS ELECTRÓNICOS.	RAFAEL REYES	650526
E/2021-20600	30/8/21	MICROFIX TECH REPAIRS	SERVICIOS DE TECNOLOGÍA TELEFÓNICA, SERVICIO TÉCNICO PARA TELÉFONOS MÓVILES, TABLETS Y COMPUTADORAS; COMPRAVENTA DE EQUIPOS TECNOLÓGICOS.	RANDY MIGUEL TAVERAS GONZALEZ	649466
E/2021-48648	30/8/21	MIGUEL PICHARDO AUTO IMPORT	COMPRA, VENTA E IMPORTACIÓN DE VEHÍCULOS.	MIGUEL ANDRES RODRIGUEZ PICHARDO	649505
E/2021-47422	24/8/21	MIIUMARK	REALIZACIÓN DE PRODUCTOS Y TRABAJOS CON RESINA EPOXICA APLICADA EN MADERA, METAL Y CRISTAL. TRABAJOS DE REMODELACIÓN, ARTICULOS PARA HABITACIONES.	MARIA SORISEL LOPEZ VARGAS, EDDY JOSUE CASILLA DE LEON	648763
E/2021-49308	2/9/21	MILLY EXTENSIONS & MORE BY SEJOURNE	SERVICIOS DE BELLEZA Y VENTA DE ACCESORIOS PARA MUJERES (ROPA INTERIOR, JOYERÍAS Y PERFUMES)	MICHELINE SEJOURNE	650114
E/2021-47879	25/8/21	MINI MALTESRD	VENTA DE CACHORROS Y VENTAS DE ARTICULOS Y ALIMENTOS PARA PERROS, ASI CUALQUIER ACTIVIDAD VINCULADA A LA ACTIVIDAD PRINCIPAL.	AMERICA MARCELINA FERMIN TAVERAS	648918
E/2021-48773	31/8/21	MINI MARKET NUEVO RICO	COMERCIALIZACIÓN DE PRODUCTOS ALIMENTICIOS DE PRIMERA NECESIDAD, PROCESADOS, CRUDOS, PREPARADOS, PICADERAS, BEBIDAS ALCOHÓLICAS Y NO ALCOHÓLICAS.	SILVERIA INMACULADA RODRIGUEZ ALEJO DE SALDAÑA	649822
E/2021-38775	3/9/21	MINIMARKET MNV COMERCIAL	VENTA DE TODO TIPO DE PROVISIONES AL POR MAYOR Y DETALLE Y VENTA DE PRODUCTOS DE CONSUMO MASIVO, TALES COMO: FRUTAS, VEGETALES, GOLOSINAS.	VICTOR MANUEL MONTES DE OCA ESPINAL	650460
E/2021-49559	2/9/21	MINISTERIO ABRAHAM DE LOS PELUQUEROS AL SERVICIO DE DIOS	ENTIDAD SIN FINES DE LUCRO DEDICADA A ESTILIZAR NIÑOS Y ANCIANOS; DE IGUAL MANERA A BRINDAR DIFERENTES TIPOS DE AYUDAS A PERSONAS DE ESCASOS RECURSOS.	FELIX RAMIREZ JIMENEZ	650168
E/2021-49965	3/9/21	MINISTERIO DE IGLESIA EVANGELICA PENTECOSTAL JESUCRISTO LA VID VERDADERA JUAN 15:1	SIN FINES DE LUCRO DEDICADA A REALIZAR CULTOS EVANGÉLICOS, PREDICACIÓN DE LA PALABRA DE DIOS, CANTOS, ADORACIÓN A DIOS	DOMINGO QUEZADA, MARCELINA DURAN MENDEZ, NICOLAS ANTONIO CLASE DIAZ	650506
E/2021-47627	24/8/21	MINISTERIO DE PASTORES UNIDOS EN DERECHOS HUMANOS MDPUDH	INSTITUCIÓN SIN FINES DE LUCRO DEDICADA A DEFENDER A TODOS LOS SERES HUMANOS QUE LES SEAN VIOLADOS SUS DERECHOS.	NELSON ARISTIDES PERALTA GUZMAN	648699
E/2021-44165	1/9/21	MINISTERIO EVANGELISTICO CRECIMIENTO LIDERAZGO Y GLORIA MECLG	PREDICAR, DAR CONFERENCIAS, PREPARAR LIDERES, DAR A CONOCER EL NOMBRE DE CRISTO A TODAS PARTES DEL MUNDO. SIN FINES DE LUCRO.	LOVELIE LYSIUS	649982
E/2021-48437	27/8/21	MINISTERIO EVANGELISTICO DE RESTAURACIÓN Y RECONCILIACIÓN PERLA DE SALVACIÓN	ENTIDAD SIN FINES DE LUCRO DEDICADA A REALIZAR ACTIVIDADES CRISTIANAS.	JUAN CONTRERAS	649365
E/2021-49298	1/9/21	MINISTERIO EVANGELISTICO INTERNACIONAL MANOS A LA OBRA ESDRAS 10:04	ENTIDAD SIN FINES DE LUCRO CON ACTIVIDADES DE IGLESIA.	YONATHAN RIVERO	649977
E/2021-48961	31/8/21	MINISTERIO EVANGELISTICO PENTECOSTAL SANTIDAD Y JUSTICIA SYJ	ENTIDAD SIN FINES DE LUCRO DEDICADA A ACTIVIDADES DE IGLESIA.	AGUSTIN VASQUEZ VARGAS, MOISES URRACA GONZALEZ	649709
E/2021-49189	1/9/21	MINISTERIO INTERNACIONAL DE MISIONES Y EVANGELIZACIÓN LINAJE DE AMOR	ENTIDAD SIN FINES DE LUCRO CON ACTIVIDADES DE IGLESIA.	JOSE ELIAS VICENTE MONTERO	649902
E/2021-47553	24/8/21	MINISTERIO INTERNACIONAL MUJERES LLENAS DE LUZ	ENTIDAD SIN FINES DE LUCRO, DEDICADA AL TRABAJO SOCIAL.	MILAGROS YAMIRIS DIAZ RODRIGUEZ, JENNY CAROLINA CONTRERA S BASTARDO	648647
E/2021-43694	2/9/21	MINISTERIO MUNDIAL DE PRODUCTORES AGRICOLAS, AGROPECUARIOS, PESCADORES, Y ECOLOGISTAS EMPRENDEDORES MUDEPRO	SE DEDICARA A LA PROMOCIÓN DE LA EDUCACIÓN COMERCIAL, A LA CAPACITACIÓN DISCIPLINARIA Y DE LA EDUCACIÓN AGRÍCOLA, AL DESARROLLO DE FORMACIÓN DE PROGRAMAS DE CONSTRUCCIÓN DE INVERNADEROS.	DANIEL DE LOS SANTOS	650277
E/2021-44614	26/8/21	MINJIN REALTY HOLDINGS	COMPRA, VENTA, RENTA Y ADMINISTRACIÓN DE TODO TIPO DE PROPIEDADES INMOBILIARIAS.	COURTNEY ABDULE TRACEY	649142
E/2021-48098	26/8/21	MIREIA'S NAIL BAR	SERVICIOS DE BELLEZA: LAVADO, PEINADO, TINTE, PEDICURA, MANICURA, UNAS ACRILICAS Y VENTAS DE BEBIDAS.	LUIS ALEJANDRO ARACHE RODRIGUEZ	649086
E/2021-48147	26/8/21	MITCHELLS' HAITI	SERVICIOS DE GESTIÓN DE REDES SOCIALES	EJANUEL ANDRE, MARTHE CHERICHEL	649213
E/2021-49419	1/9/21	MIVEVECA	BIENES RAÍCES.ALQUILER, VENTA, COMPRA DE BIENES RAÍCES E INMUEBLES.	MIGUEL ANGEL MEDRANO	650081
E/2021-42900	26/8/21	MJDW DOMOTIKA R.D	VENTA E INSTALACIÓN DE CÁMARAS, CASAS INTELIGENTES CON CONTROL A DISTANCIA, TODO RELACIONADO A TECNOLOGÍA DOMESTICA. FABRICACIÓN Y REPARACIÓN DE AIRE ACONDICIONADO E INVERSORES.	JOSE ADANY NUNES ROQUE, MICHAEL GEORGES FRANCOIS DENTRESSANGLE	649037
E/2021-48335	31/8/21	MOBLEX COMERCIAL	VENTA DE MUEBLES DEL HOGAR, OFICINA, ELECTRODOMESTICOS, MUEBLES MODULARES.	ARISLEIDY FRIGIDEIRIS GARCIA ESPINAL	649884
E/2021-42295	25/8/21	MODE 24/6 RENT A CAR	VENTA Y ALQUILER DE VEHICULOS DE MOTOR.	MODESTO MATEO MATEO	648875
E/2021-47571	24/8/21	MONTE DE SION 1TES. 5-17	SIN FINES DE LUCRO, ORACIÓN, MEDITACIÓN Y PREDICACIÓN DE LA PALABRA DE DIOS, BASADA EN LAS SAGRADAS ESCRITURAS.	RAFAELA CORDERO	648669
E/2021-44562	1/9/21	MONTERO NOVAS LIGHT CONSTRUCTION GROUP	ESTARA DESTINADA A LA CONSTRUCCIÓN LIGERA, DIGASE DIVISIONES Y PLAFONES EN SHEETROCK, PLYCENT, DUROCK, DENSGLOSS, PLAFON COMERCIAL, PVC MACHIMBRADO.	CARLOS ANDRÉS MONTERO NOVAS	649973
E/2021-47411	23/8/21	MONTEROJO DEPOT	DISTRIBUCIÓN, IMPORTACIÓN, VENTA, FABRICACIÓN Y CUALQUIER TIPO DE COMERCIALIZACIÓN DE TODA CLASE DE ALIMENTOS Y BEBIDAS. ORGANIZACIÓN DE ACTIVIDADES.	HILARIO CRUZ MINIER	648523
E/2021-47678	24/8/21	MONTREALS COOKIES WD	ELABORACIÓN DE GALLETAS, BIZCOCHOS, PRODUCTOS DE PANADERÍA, CHURROS, PREPISAS, MASAS FRITAS DE HOJALDRE, FABRICACIÓN DE GALLETAS, GLOBOS, HELADOS Y ARTICULOS PARA CUMPLEAÑOS	WANDA VANESA DE LA ROSA RUBIO	648747
E/2021-46266	24/8/21	MOONSHINE STORE	VENTA DE ROPA, ZAPATOS, CARTERA Y ACCESORIOS.	MARIA ALEJANDRA ALVAREZ ANTONIO	648685
E/2021-46205	26/8/21	MOREAU AND LANDRIN' THE CABALLERO BARBERSHOW	SERVICIOS DE CORTE DE CABELLO ESTÁNDAR, CORTE DE CABELLO LARGO, CORTE DE CABELLO Y BARBA, CORTE Y DELINEADO DE BARBA, AFEITADO DE CABEZA.	JOHN FRITZ MOREAU, STEVENS D LANDRIN	648979
E/2021-47431	24/8/21	MORENAIL'S SALON BEAUTY & MAKEUP	SERVICIO DE CENTRO DE BELLEZA, VENTA DE PRODUCTOS DE BELLEZA Y MAQUILLAJE.	SAGINE SOHANA JEAN	648540
E/2021-47596	24/8/21	MORRO'S SWEET	ELABORACIÓN Y VENTA DE BROWNIES, GALLETAS DE AVENA Y CHOCOLATE CHIP, MAJARETE, CHESSECAKE, BIZCOCHOS Y POSTRES DULCES.	FANNY ROSSANNA MORROBEL TRINIDAD DE ACOSTA	648686
E/2021-48856	31/8/21	MOTOR HUB BY TIO ALVAREZ GROUP	IMPORTACIÓN, COMPRA, VENTA Y DISTRIBUCIÓN DE VEHICULOS DE MOTOR EN GENERAL.	BRYAN ALEXANDER TIO ALVAREZ	649796
E/2021-49719	2/9/21	MOUV CREATIONS	VENTA DE PRODUCTOS Y REGALOS PERSONALIZADOS. PAPELERIA CREATIVA PARA EVENTOS Y VARIOS, COMO ETIQUETAS. PLANIFICACIÓN DE EVENTOS SOCIALES TALES COMO: BODAS, BAUTIZOS Y CUMPLEAÑOS.	GABRIELA GAÑAN VILLANUEVA DE CONTRERAS, LAURA CAROLINA ALVAREZ FAXAS	650356
E/2021-49480	2/9/21	MOVIMIENTO COMUNITARIO CON SOSTENIBILIDAD ECONOMICO SOCIAL Y AMBIENTAL MCESA	ENTIDAD SIN FINES DE LUCRO ENFOCADA EN LA PROMOCIÓN Y COLABORACIÓN EN ACCIONES DE SOLIDARIDAD, COOPERACIÓN AL DESARROLLO Y BIENESTAR SOCIAL EN GENERAL.	DANIEL ENRIQUE QUIÑONES	650107
E/2021-48038	27/8/21	MOVIMIENTO DE IGLESIAS AVIVAMIENTO DE ADONAY	SE DEDICA A LA PREDICA DEL EVANGELIO DE JESUCRISTO POR TODO EL MUNDO Y A TODA CRIATURA. ENTIDAD SIN FINES DE LUCRO.	MOISES ELIAS MONCION ZAPATA	649397
E/2021-47765	25/8/21	MOVIMIENTO DE IGLESIAS CRISTIANAS LA PLENITUD DE DIOS	SIN FINES DE LUCRO, PREDICACION DE LA PALABRA DE DIOS, ESTABLECER EL REYNO DE DIOS EN LA TIERRA ATRAVEZ DE PLANTACION DE IGLESIAS CRISTIANAS EN LA REPUBLICA DOMINICANA.	LUCRECIA MARCIAL C. DE CORPORAN	648809
E/2021-49874	3/9/21	MOVIMIENTO GNOTICO CRISTIANA UNIVERSAL ISHMESCH	ENTIDAD SIN FINES DE LUCRO DEDICADA A DIFUNDIR LAS ENSEÑANZAS FILOSÓFICAS MÍSTICAS DE LAS DIVERSAS CORRIENTES CIENTÍFICO DEL CRISTIANISMO ESOTÉRICO.	MARCOS SANTO ALVAREZ PEREZ	650419
E/2021-46771	2/9/21	MP PANIAGUA CAKE RD	SERVICIOS DE REPOSTERÍA.	MIGUEL FELIZ PANIAGUA	650195
E/2021-45839	26/8/21	MR COOL	SERVICIOS MULTIPLES DE REFRIGERACION, PLOMERIA Y ELECTRICIDAD COMO VENTA, COMPRA, REPARACION Y MANTENIMIENTO DE AIRES ACONDICIONADOS, PLOMERIA DOMESTICA Y RESIDENCIAL.	MAYELINNE MILAGROS SANTOS PADILLA	648996
E/2021-47415	27/8/21	MR KHOURY BOTES Y JET SKIS	SERVICIOS DE ALQUILER DE YATES Y JET SKIS.	JORGE ELIAS RISK RODRIGUEZ	649231
E/2021-46840	26/8/21	MRPEPTOS VZLA RESTAURANT	SERVICIOS DE RESTAURANTE, COMPRA Y VENTA DE TODO TIPO DE COMIDAS.	FRANCISCO ANTONIO GARCÉS FRANCÉS, DUCLYS YALLHMARY BARRETO DE GARCÉS	648990
E/2021-44968	31/8/21	MRRSTAR REALTOR	SERVICIO DE INMOBILIARIA.	MERIELEN JOSEFINA REYES JORGE	649705
E/2021-49537	2/9/21	MUFFLER E&M	SERVICIOS DE MUFLERÍA PARA TODO TIPO DE VEHICULO.	IDELKIS MIGUELINA MARTINEZ GARCIA	650140
E/2021-49333	1/9/21	MUFFLERS EXPRESS, JB	REPARACIÓN, VENTAS DE SISTEMA DE ESCAPE Y MOFLERÍA.	JEFFERSON MANUEL BAEZ SERRATA	650010
E/2021-46931	20/8/21	MUJERES EN ENERGIA RD ME-RD	SIN FINES DE LUCRO QUE BUSCA REIVINDICAR LA POSICIÓN DE LA MUJER FORTALECIENDO SU PARTICIPACIÓN, INCLUSIÓN Y LIDERAZGO EN LA TOMA DE DECISIONES EN EL SECTOR ENERGÉTICO.	MICHELLE MAGDALENA ABREU VARGAS	648556
E/2021-47410	23/8/21	MUJERES LIDERES UNIDAS POR LA IGUALDAD MUPI	SIN FINES DE LUCRO, DESARROLLO DE DIVERSAS ACTIVIDADES PARA LA PROMOCIÓN DE LA IGUALDAD DE LAS MUJERES EN TODAS LAS DIMENSIONES DE LA SOCIEDAD.	FLOR SORAYA AQUINO CAMPOS DE CHECO	649416
E/2021-33720	26/8/21	MULTISERVICIOS HEREDIA MARTINEZ	SERVICIOS DE INGENIERÍA EN GENERAL, CONSTRUCCIÓN DE OBRAS CIVILES Y COMERCIALES.	FELIX EMIL HEREDIA FIGUEROO	649167
E/2021-47940	25/8/21	MULTISERVICIOS HERMANOS H	SUPLIR ALIMENTOS Y BEBIDAS, VENTA DE MOBILIARIOS DE OFICINAS Y AFINES, FERRERÍA Y PINTURA, MANTENIMIENTO Y ASEO URBANO, SUMINISTROS DE OFICINA.	KENIA YADIRA DE LOS SANTOS DE ROA	649472
E/2021-48696	30/8/21	MULTISERVICIOS ROSADO MATEO	SERVICIOS DE MANTENIMIENTO Y REPARACIÓN DE INFRAESTRUCTURA TALES COMO: SERVICIOS DE PLOMERIA, ELECTRICIDAD, INSTALACIÓN DE AIRES ACONDICIONADOS.	MANUEL GUILLERMO ROSADO MATEO	649566
E/2021-48355	27/8/21	MUNDO COMERCIAL H&L	VENTA DE PRENDAS DE VESTIR, CALZADOS, ACCESORIOS Y ARTICULOS DEL HOGAR.	BINXIAN LAI	649419
E/2021-46677	19/8/21	MUNDO INDUSTRIAL	ELABORACIÓN Y EJECUCIÓN DE TODA CLASE DE PROYECTOS DE CONSTRUCCIÓN Y EDIFICACIÓN. ASIMISMO LA SOCIEDAD SE DEDICARA A LA CONSTRUCCIÓN, ASFALTO.	MUNDO INDUSTRIAL, S.R.L.	647902
E/2021-47852	25/8/21	MURMANN HOLDING	IMPORTACIÓN, EXPORTACIÓN Y COMERCIALIZACIÓN DE PRODUCTOS Y SERVICIOS. CUALES SON: PROGRAMAS DE COMPUTADORAS, COMPUTADORAS Y SUS ASCESORIOS.	MURMANN HOLDING S. R. L.	648896
E/2021-46977	24/8/21	MVG	DISTRIBUCIÓN DIGITAL, PROMOCIÓN Y MERCADEO DIGITAL, REPRESENTACIÓN DE ARTISTAS, ACTORES, DJS, Y OTRO TIPO DE TALENTOS, PROMOCIÓN DE EVENTOS ARTÍSTICOS Y CULTURALES.	ALEXIS ANTONIO BRUGAL GOMEZ	648701
E/2021-48185	26/8/21	NACIONAL FIRMA	COMPANIA CINEMATOGRAFICA, SERVICIOS DE PRODUCCION AUDIO VISUAL.	ELFRI STALIN RODRIGUEZ DE LO SANTOS	649175
E/2021-49197	1/9/21	NADA PERSONAL M.C	SERVICIO DE PUBLICIDAD, EVENTOS, MAESTRIA DE CEREMONIA, CONFERENCISTA, MEDIOS INFORMATIVOS, PROGRAMA TURISTICO, SERVICIOS JURIDICOS.	MELVIS TOMASINA CABRERA HELENA	649903
E/2021-49812	3/9/21	NAHONY & AARON CONSTRUCTORA	CONSTRUCCIÓN DE OBRAS CIVILES	LUIS MIGUEL ABREU MENA	650384
E/2021-48095	27/8/21	NAILS BAR SALON IRENE MATEO	SERVICIOS DE BELLEZA, BAR, CENTRO DE UNAS.	IRENISSE ALTAGRACIA MATEO GUILLEN	649348
E/2021-47550	25/8/21	NAIN LUXURY CONSTRUCTORA & INMOBILIARIA	SERVICIOS INGENIERIA CIVIL Y SERVICIOS INMOBILIARIOS; CONSTRUCCIÓN, DESARROLLO, ASESORÍA, COMPRA Y VENTA DE PROYECTOS TURÍSTICOS.	WILFREDO DE LOS SANTOS BAUTISTA	648769
E/2021-45294	31/8/21	NAIRELYS DETALLES Y CREACIONES	SERVICIOS DE ORGANIZACIÓN Y DECORACIÓN DE EVENTOS, MONTAJE DE ESCENARIOS, PREPARACIÓN DE MESAS DE DULCES, BANDEJAS DE DESAYUNO, ALQUILER DE TRAJES PARA DAMAS.	YSEL NATHALY BELLO FELIZ	649809
E/2021-42915	2/9/21	NALMI HAIR NATURAL BEAUTY PRODUCTS	FABRICACIÓN, DISTRIBUCIÓN Y VENTA DE SHAMPOO, RINSE, TRATAMIENTO PARA EL CABELLO Y TODO TIPO DE PRODUCTOS DE BELLEZA.	NALLELY MIRALBA VARGAS SANTOS	650173
E/2021-47861	25/8/21	NAMIANTECHNOLOGY CORP	IMPORTACIÓN, EXPORTACIÓN Y COMERCIALIZACIÓN DE PRODUCTOS Y SERVICIOS. CUALES SON: PROGRAMAS DE COMPUTADORAS, COMPUTADORAS Y SUS ACCESORIOS.	NAMIAN TECHNOLOGY CORP. S. R. L.	649071
E/2021-49856	3/9/21	NANA'S IMPORT	VENTAS DE CELULARES, ACCESORIOS PARA CELULARES, VIDEOS JUEGOS, TELEVISORES, VENTA DE DOMOTICA.	ORQUIDEA MARINEZ NUÑEZ	650406
E/2021-49001	31/8/21	NASH ESTRELLA NAILZ CENTER	SERVICIOS DE POSTURA DE UNAS, PEDICURE Y MANICURE.	ISABEL ANTONIA RODRIGUEZ VALERIO	649735
E/2021-49311	1/9/21	NASHLY'S ACCESSORIES	COMPRA Y VENTA DE TIPO TIPO DE ACCESORIOS PARA DAMAS Y CABALLEROS.	ROBELINA IRIANNY MUÑOZ CORTORREAL	649998
E/2021-49047	31/8/21	NATIONAL DEBT RELIEF	OFRECER SERVICIOS EXTERNALIZADOS PARA GESTIONES DE TIPO ADMINISTRATIVO ORDINARIO: CENTRO DE ATENCIÓN TELEFÓNICA (CALL CENTER).	ALEX KLEYNER	649774
E/2021-49169	1/9/21	NBG DISTRIBUIDORA	IMPORTACIÓN, EXPORTACIÓN, DISTRIBUCIÓN, COMERCIALIZACIÓN Y VENTAS DE PRODUCTOS AL POR MAYOR Y AL DETALLE DE ALIMENTOS PERECEDEROS, NO PERECEDEROS Y PROCESADOS.	EMIR FRANKLIN NADER CORREA	649883
E/2021-49267	3/9/21	NCDR DEVELOPMENT GROUP	INVERSIÓN Y ADMINISTRACIÓN DE PROYECTOS PARA EL SECTOR TURÍSTICO HOTELERO.	TEOFILO ELPIDIO VARGAS CONCEPCION	650448

[210] EXP.	[220] SOL. FECHA	[561] NOMBRE COMERCIAL	[510] ACTIVIDAD	[730] SOLICITANTE	[111] REGISTRO
E/2021-48470	27/8/21	NEGOCIOS & INVERSIONES TOSMECA	COMPRA, VENTA, ADMINISTRACION Y ALQUILER DE TODO TIPO DE BIENES, ESPECIALMENTE INMUEBLES.	NEGOCIOS & INVERSIONES TOSMECA, SRL	649395
E/2021-49956	3/9/21	NELSON 02 AUTOS RD	COMPRA Y VENTAS DE VEHICULOS NUEVOS Y USADOS	NELSON ALBERTO RAMIREZ ALCANTARA	650494
E/2021-47568	24/8/21	NELYGLAMS	VENTA DE PRENDAS DE VESTIR PARA TODAS LAS EDADES, VENTA DE ZAPATOS, BOLSOS Y ACCESORIOS, JOYERIA, VENTA DE ACCESORIOS DE BISUTERIA, RELOJERIA, VENTA DE PRODUCTOS COSMÉTICOS.	NELIZABETH NAIROVI ABREU DE REYES	648663
E/2021-48199	27/8/21	NERLYN CLOTHES	VENTA DE ROPAS Y ACCESORIOS	NERLYN BIENVENIDA TORIBIO JIMENEZ	649422
E/2021-47463	25/8/21	NEVIE ESTÉTICA	SERVICIOS DE FACIALES, MASAJES Y MICROPIGMENTACIÓN EN GENERAL.	JENNY ROSARIO ALBERTO ABREU	648887
E/2021-42907	29/7/21	NEWBURY INVESTMENTS	SERVICIOS INMOBILIARIOS REALIZADOS A CAMBIO DE UNA RETRIBUCIÓN O POR CONTRATA (INCLUYENDO COMPRA, VENTA, ALQUILER, REMATE, TASACIÓN, ADMINISTRACIÓN).	PAULA TERESA MESSINA VASQUEZ	650412
E/2021-48028	26/8/21	NIPEOS	SERVICIOS DE LOGÍSTICA Y TRANSPORTE DE TODO TIPO DE MERCANCIAS, SERVICIOS DE ADUANAS, TRANSPORTES DE CARGAS TERRESTRES, AÉREOS Y MARÍTIMOS.	OSCAR ALBERTO NADAL IRIZARRY, PEDRO GABRIEL MIESES CABREJA	649018
E/2021-47358	25/8/21	NJ CORDERO INVERSIONES	VENTA DE ELECTRODOMÉSTICOS Y SERVICIOS DE PRÉSTAMOS DE GENERAL.	JOEL FRANCISCO CORDERO MERCEDES	648936
E/2021-48897	31/8/21	NK SERVICES	CAPACITACIÓN, RECLUTAMIENTO Y COLOCACIÓN EN PUESTOS DE TRABAJOS DE RECURSOS HUMANOS	RAMON YHOAN SANCHEZ SANTANA	649660
E/2021-47661	24/8/21	NM OUTDOOR CONSULTING	SERVICIOS DE PLANIFICACION, CONTRATACION Y MONITOREO, CONSULTORIAS DE PUBLICIDAD EXTERIOR.	NM PUBLICIDAD EXTERIOR, S.R.L	648736
E/2021-49005	31/8/21	NM PUBLICIDAD EXTERIOR	SERVICIOS DE PLANIFICACIÓN, CONTRATACIÓN, MONITOREO, DISEÑO E IMPRESIÓN DE LA PUBLICIDAD EXTERIOR.	NM PUBLICIDAD EXTERIOR, SRL.	649741
E/2021-47206	1/9/21	NOIA COLLECTION	VENDER TODO TIPO DE ROPA DE VESTIMENTA, TRAJE DE BAÑOS, LENCERIAS, CARTERAS, ZAPATOS, ACCESORIOS.	CRISTALDY MARIAN RONDON MORA	650029
E/2021-49662	2/9/21	NOVA J. CORPORATION	IMPORTACIÓN, VENTA Y DISTRIBUCIÓN DE ARTÍCULOS DE FERRETERÍA, PINTURA, ALIMENTOS, BEBIDAS, DE LIMPIEZA, INSUMOS DEL HOGAR, TALES COMO: VAJILLAS, CUBERTERÍA.	IVETTE MARGARITA ALGARROBA BAEZ	650321
E/2021-45619	3/9/21	NOVBAS TF1	CONSTRUCCIÓN, SUPERVICIÓN, CONSULTORIA, DISEÑO Y EJECUCIÓN DE PROYECTOS DE INGENIERIA EN GENERAL, SERVICIOS DE DESARROLLO, MANTENIMIENTO, CONSULTORIA DE PROYECTOS ENERGETICOS.	TOMMY FRANCISCO NOVAS BALBUENA	650423
E/2021-49647	2/9/21	NOXIDA LOGISTIX	SERVICIO LOGÍSTICOS INCLUYE SERVICIO DE TRANSPORTE, DISTRIBUCIÓN Y ALMACENAJE.	MA T PRIMA SOLUTIONS, SRL.	650244
E/2021-47785	25/8/21	NU LOOK'S SPORTS BAR RESTAURANT	OFRECER SERVICIOS DE BAR Y RESTAURANT (BEBIDAS Y COMIDAS NACIONALES E INTERNACIONALES) Y ACTIVIDADES AFINES.	JEAN BAPTISTE AUGUSTE	648819
E/2021-48768	30/8/21	NUBAIRE	VENTA DE EQUIPOS DE REFRIGERACIÓN Y CLIMATIZACIÓN DE ESPACIOS.	LENIN ERASMO LUNA MOTA	649583
E/2021-45696	1/9/21	NÚÑEZ RODRIGUEZ NR DELIVERY	SERVICIOS DE VENTAS DIRECTAS, TELEFÓNICAS Y DIGITALES DE ARTÍCULOS ELECTRÓNICOS, FERRETEROS, HOGAR, Y ALIMENTOS A TRAVÉS DE TELE PEDIDOS.	JONHATTAN BAUTISTA NUNEZ RODRIGUEZ	650039
E/2021-49642	2/9/21	NUTRI-MED CAS. NUTRICION & MEDICINA	SERVICIOS DE ATENCION NUTRICIONAL, MEDICINA DEPORTIVA Y MEDICINA ESTÉTICA.	NUTRI-MED MARTINE ALVARADO, S.R.L.	650231
E/2021-31838	4/6/21	NUTRIMENTOS INTERNACIONAL	VENTA DE PRODUCTOS NATURALES PARA LA SALUD Y LA BELLEZA, FABRICACIÓN DE PRODUCTOS DE BELLEZA, CREACIÓN Y VENTA DE PROGRAMAS INFORMÁTICOS.	MARIA FERNANDEZ MARTES, SARAH DOMINGUEZ FERNANDEZ	650063
E/2021-43760	3/8/21	O CASA	SERVICIOS DE CONSTRUCCIONES EN GENERAL, OBRAS CIVILES, OBRAS VIABLES, EDIFICACIONES, ESTRUCTURAS, PROYECTOS HABITACIONALES, DEPORTIVOS, TURISTICOS.	O CASA, S.R.L.	650228
E/2021-48443	30/8/21	O&R AKIARA IMPORTING GROUP	VENTA AL POR MAYOR DE MANTELERIA, ROPA DE CAMA Y ARTÍCULOS TEXTILES PARA EL HOGAR, VENTA AL POR MAYOR DE PRENDAS DE VESTIR	STEPHANI AKIARA MARCANO FIGUEROA, OMAR ROBLES CASTILLO	649638
E/2021-49539	2/9/21	O.N.G. CLINIC DR. LUIS BAEZ	SERVICIOS MÉDICOS DE OÍDOS, NARIZ Y GARGANTA.	LUIS MANUEL BAEZ GRULLON	650142
E/2021-49773	3/9/21	OAKBERRY RD	SERVICIOS DE RESTAURANTES, CAFÉS, CAFETERIAS, BARES DE PICADERAS, BARES DE CAFÉ TE, TÉ HIERBAS, VENTA Y CONSUMO DE ASÁI, BEBIDAS A BASE DE TÉ Y TÉ HIERBAS.	RYAN RAMON ROSARIO SANTELISES, MARIANA SOUZA JUNGER	650361
E/2021-47420	24/8/21	OASIS DE LA MONTANA	PROYECTO ECOLÓGICO CERRADO DE CUATRO CABANAS VACACIONALES	GRUPO HESU, S.R.L.	648539
E/2021-49435	2/9/21	OASIS PUNTA CANA TOUR AND RENT CAR JC BINETT	SE DEDICARA A TOUR OPERADOR Y RENTAS DE VEHICULO Y TRANSPORTE, VIAJE TURISTICO Y EXCURSION EN QUE SE VISITARAN DISTINTOS LUGARES DEL PAIS, TRASLADARA.	JEAN CARLOS BINETT DE JESUS	650175
E/2021-49233	1/9/21	OBRAS Y SERVICIOS GENERALES AMACEL	CONSTRUCCIÓN Y MANTENIMIENTO DE OBRAS CIVILES, ELÉCTRICAS, INSTALACIONES DE EQUIPOS DE SEGURIDAD, INSTALACIÓN Y MANTENIMIENTO DE REDES DE DATOS Y TELEFÓNICAS.	EUGENIO LEOPOLDO SIERRA GUERRERO	649929
E/2021-48798	31/8/21	OBSERVATORIO DOMINICANO DE LA SALUD ODOMSALUD	ENTIDAD NO GUBERNAMENTAL, DEDICADA A LA PROMOCION, SOCIALIZACION Y ARTICULACION DE TEMAS RELEVANTES EN EL ÁREA DE LA SALUD, LA INVESTIGACION CIENTÍFICA.	JORGE ANTONIO CABRERA ARIAS	649681
E/2021-48313	27/8/21	OCEANAIRE ESTATES PC	CONSTRUCCIÓN, COMPRA, VENTA Y ADMINISTRACIÓN DE PROPIEDADES INMOBILIARIAS.	DARRELL BRIGHTWELL	649252
E/2021-48060	26/8/21	OCTAGON SOLUTIONS	ASESORIA FINANCIERA Y VENTA DE PRODUCTO DE LIMPIEZA.	JUAN ELPIDIO POLANCO REGALADO	649136
E/2021-49239	1/9/21	ODL PRODUCTIONS	EMPRESA PARA DAR SERVICIOS DE PRODUCCION MUSICA, PRODUCCION DE CONCIERTOS, ESCUELA DE MUSICA Y TODO LO RELACIONADO CON LA MUSICA.	OSCAR ALBERTO DE LARA TORIBIO	649947
E/2021-48739	1/9/21	ODONTOFRIEND	SERVICIOS ODONTOLÓGICOS, COMERCIALIZACIÓN Y DISTRIBUCIÓN DE MATERIALES ODONTOLÓGICOS.	YADIRIN STEPHANIE RUBIO SILFA DE LIZ	650001
E/2021-47691	26/8/21	ODONTOMEDINA BY DRA. MEDINA PEÑA	SERVICIO DE CONSULTORIO ODONTOLÓGICO.	YOVANKA GABRIELA MEDINA PEÑA, LEO FRANCY CRUZ MEDINA	649083
E/2021-48176	26/8/21	OFICINA DE ABOGADOS JOSÉ & ASOCIADOS	ASESORIA LEGAL, FINANCIERA, CORRETAJE INMOBILIARIO Y REPRESENTACIONES INTERNACIONALES.	OFICINA DE ABOGADOS JOSÉ Y ASOCIADOS, SRL	649867
E/2021-47658	24/8/21	OIL-AVOCOA	CULTIVO, PROCESAMIENTO Y EXPORTACION DE AGUACATES Y SUS DERIVADOS.	PEDRO JOSE ALEGRIA SOTO	648863
E/2021-49800	3/9/21	OLASOL MANUFACTURING	FABRICACIÓN Y MANUFACTURA DE PRODUCTOS QUÍMICOS QUE SE UTILIZAN EN LA INDUSTRIA, LA CIENCIA Y AGRICULTURA, PRODUCTOS ALIMENTICIOS DE ORIGEN ANIMAL.	SILVERIO RIGOBERTO SANTANA CRUZ	650363
E/2021-47436	24/8/21	OLEA	DESARROLLO, PROMOCIÓN Y OPERACIÓN DE PROYECTOS TURÍSTICOS.	FRANCISCO JOSE ESTEVEZ CASTILLO	648541
E/2021-47497	24/8/21	OMG TECH	ASESORIA Y CONSULTORIA EN TEMAS DE TECNOLOGÍA, TRANSFORMACIÓN DIGITAL, DESARROLLO DE SOFTWARE Y SOLUCIONES TECNOLÓGICAS, REPRESENTACIÓN LOCAL DE MARCAS DE SOFTWARE.	OMG, S.A.S.	648579
E/2021-48021	26/8/21	ONE TEAM AUTOS	COMPRA, IMPORTACIÓN, EXPORTACIÓN Y VENTA DE VEHÍCULOS DE MOTOR, REPUESTOS Y AFINES.	JUAN CARLOS TAVERAS GUZMAN	649014
E/2021-46230	17/8/21	ONE WAY BAR	COMPRA, VENTA, COMERCIALIZACIÓN, IMPORTACIÓN, EXPORTACIÓN Y VENTAS AL POR MAYOR Y AL DETALLE DE BEBIDAS NACIONALES E INTERNACIONALES.	ONE WAY BAR, S.R.L.	648537
E/2021-48268	27/8/21	ONOMA CONSTRUCTION	CONSTRUCCIÓN DE VIVIENDAS UNIFAMILIARES, REMODELACIÓN O RENOVACIÓN DE ESTRUCTURAS RESIDENCIALES EXISTENTES, CONSTRUCCIÓN, REFORMA Y REPARACIÓN DE EDIFICIOS RESIDENCIALES.	KEVIN FERNANDEZ MELENDEZ, WANDA KATHERINE MARTINEZ FRANCISCO	649232
E/2021-42502	30/8/21	OPCIONES DECORATIVAS BAEZ	DISEÑO DE INTERIORES; HERRERIA DECORATIVA; FABRICACION DE MUEBLES EN HIERRO Y MADERA; ASI COMO ACCESORIOS DECORATIVOS.	NELSON CAONABO ANTONIO SENCION	649485
E/2021-47515	26/8/21	OPTICA VARGAS GUZMAN VISION	VENTA DE LENTES Y SUS ACCESORIOS Y OFRECER SERVICIOS DE SALUD VISUAL.	ONDINA DE LOS ANGELES GUZMAN JIMENEZ, RAFAEL VICTOR VARGAS VIDAL	649056
E/2021-46318	31/8/21	OPTIKA BY JAQUEZ	COMPRA, VENTA Y DISTRIBUCIÓN, AL POR MAYOR Y DETALLE DE TODO TIPO DE ARTÍCULOS ÓPTICOS, NACIONALES E IMPORTADOS, EXÁMENES Y TRATAMIENTOS OFTALMOLÓGICOS.	JOSE DANIEL JAQUEZ	649862
E/2021-48624	30/8/21	ORFECREDITO	EMPRESA DEDICADA A PRÉSTAMOS CON GARANTÍA HIPOTECARIA DIARIOS, SEMANALES Y MENSUALES, A PEQUEÑAS Y MEDIANAS EMPRESAS, CHIRIPERO, PRÉSTAMOS PARA VEHÍCULOS, MOTORES.	CARLOS PAULINO	649490
E/2021-49180	2/9/21	ORGANICS COMPOUND PHARMACY OCP	LA COMPRA, FABRICACIÓN, PRODUCCIÓN, PROCESAMIENTO, TERMINACIÓN, TRATAMIENTO, MEZCLA, FORMULACIÓN DE MATERIAS PRIMAS Y ENVASADO DE PRODUCTOS FARMACÉUTICOS.	VICTOR JORDI MATOS SANTANA	650187
E/2021-47626	24/8/21	ORGANIZACION DE PROFESIONALES PARA UN CAMBIO DEMOCRATICO DOMINICO HAITIANO, OPCDDH	ENTIDAD SIN FINES DE LUCRO DEDICADA A AYUDAR A PERSONAS DE ESCASOS RECURSOS.	GRAND-DIEU JOSEPH	648949
E/2021-46471	1/9/21	ORH BLINDADOS	EXPORTACIÓN, IMPORTACIÓN COMPRA Y VENTA DE ACCESORIOS, AUTO ADORNO Y BLINDADOS PARA AUTOMÓVILES.	HECTOR LUIS FRIAS TORRES	650037
E/2021-48663	30/8/21	ORQUÍDEAS PUNTACANA BY PAMELA MASSIEL SILVESTRE RODRIGUEZ	VENTAS Y DISTRIBUCIÓN DE ORQUÍDEAS Y OTRAS PLANTAS ORNAMENTALES, ZONA BÁVARO-PUNTACANA.	PAMELA MASSIEL SILVESTRE RODRIGUEZ	649510
E/2021-48360	27/8/21	ORTHOKIDS	VENTA DE MATERIALES DE OSTEOSÍNTESIS, IMPLANTES ORTOPÉDICOS PEDIÁTRICOS Y SUMINISTROS MÉDICOS.	ANA MARIA DUCOUDRAY MORALES	649288
E/2021-44568	26/8/21	OSCARIBEL & ASOCS	ASUNTOS JURÍDICO EN GENERAL, PRÉSTAMOS HIPOTECARIOS, BIENES RAICES, SERVICIOS CONTABLE Y FINANCIAMIENTO DE VEHÍCULOS.	MARIBEL SOSA ULERIO	649171
E/2021-42114	26/7/21	OSIRIS ADAMES SOLUCIONES TECNICAS	SERVICIOS DE: REPARACIÓN DE ACONDICIONADORES DE AIRES Y PLACAS INVERTE, REPARACIÓN DE NEVERAS, DE MOTORES, VENTAS DE REPUESTO DE MOTOR Y DE FERRETERIA.	RAFAEL YOSIRIS ADAMES, ROCIO YUSNAI RECIO LEDESMA	649129
E/2021-47712	25/8/21	OSPROFESIONAL BONILLA E	OFICINA DE SERVICIOS PROFESIONALES, (FIRMA DE AUDITORES, ASESORIA ADMINISTRATIVA, FISCAL Y FINANCIERA, CAPACITACIÓN DE RECURSOS HUMANOS).	ELISABETH BONILLA MARTINEZ	648931
E/2021-47159	3/9/21	OVANIS SERVICES	SERVICIOS DE INGENIERIA CIVIL Y ELÉCTRICA, AUTOMATIZACIONES ELÉCTRICAS EN GENERAL, VENTAS, SERVICIOS Y MANTENIMIENTO DE EQUIPOS DE CLIMATIZACIÓN Y REFRIGERACIÓN.	LUIS OVANIS HEREDIA GILBERT, FRANCIS ALBERTO HEREDIA PEÑA	650425
E/2021-49040	31/8/21	OXI NETWORK COMUNICACIONES	SERVICIOS DE TELECOMUNICACIONES.	LUIS ALFREDO PACHE AVILA	649760
E/2021-48935	1/9/21	OZYORSK COMERCIAL	VENTA DE ALIMENTOS Y BEBIDAS ALCOHOLICAS, VENTAS DE PRODUCTOS FERRETEROS, SERVICIOS DE TRANSPORTE TERRESTRE Y VENTA DE MATERIALES GASTABLES MEDICOS, PROVEEDORES DEL ESTADO.	YENIFER SCARLETT LOPEZ FERMIN	650285
E/2021-47622	24/8/21	PA' COMELO	FABRICACION, COMERCIALIZACION Y VENTAS DE COMIDA TIPICA VENEZOLANA.	EDYMAR MARGARITA MADUENO COLINA, ELADYS ELIZADIT GUZMAN CAMEJO	648732
E/2021-48111	26/8/21	PACONCH SERVICES	SERVICIOS DE TRANSPORTE PRIVADO, PRÉSTAMOS PERSONALES Y RENTA DE CASAS Y VEHÍCULOS	WILSON MIGUEL LACHAPEL DE LOS SANTOS	649105
E/2021-23736	30/4/21	PAGAN BIRD PHARMACY	COMPRA, VENTA E IMPORTACIÓN DE ALIMENTOS, AVES, VITAMINAS Y MEDICAMENTOS PARA TODA CLASE DE ANIMALES Y AVES EXÓTICAS DE MANERA PERSONAL E INDIVIDUAL Y NIVEL EMPRESARIAL.	RADHAMES NICOLAS PAGAN ALCANTARA, CARLOS MANUEL MEDINA ARAUJO	649701
E/2021-48256	27/8/21	PAGOS AMANO	BANCA DE SERVICIOS MÚLTIPLES, INCLUYENDO TODAS LAS OPERACIONES Y SERVICIOS QUE LOS BANCOS MÚLTIPLES ESTÁN LEGALMENTE AUTORIZADOS A REALIZAR.	JURISTAS, S.A.S.	649236
E/2021-49183	1/9/21	PAKEROS SHOWROOM	SERVICIOS DE CLASES DE COSTURA. DISEÑO DE MODAS. TALLER DE COSTURA. CONFECCIÓN, VENTA DE PRENDAS DE VESTIR Y CUALQUIER ACTIVIDAD RELACIONADA CON CORTE, COSTURA Y DISEÑO DE MODAS.	MIGEIDY JOSEFINA SAMBOY RAMIREZ	649906
E/2021-49316	1/9/21	PALETIZADOS Y AGROSUMINISTROS DEL CARIBE PYAC	COMERCIALIZACIÓN DE MATERIA PRIMA AGRÍCOLA, PRODUCTOS BASE PARA PRODUCCIÓN CÁRNICA, EQUIPOS AGROINDUSTRIALES Y DESARROLLO DE TECNOLOGÍA AGRÍCOLA	CARLOS ELIEZER MICHEL PRESBOT	650000
E/2021-49116	31/8/21	PALMA CANA HOTEL	HOTEL SERVICIOS DE HOSPEDAJE; SERVICIOS HOTELEROS.	SALVADOR CUSTODIO ESPINAL, MARÍA VICENTA BOSCANO MARTÍNEZ	649847
E/2021-48919	31/8/21	PALMPALM	SERVICIOS DE COBERTURA, EDICIÓN FOTOGRÁFICA Y VIDEO, AUDIOVISUAL, DISEÑO GRÁFICO, DISEÑO WEB, ANIMACIÓN 2D Y 3D, GRABACIÓN Y EDICIÓN DE AUDIO.	DEYLUIS JESUS TEJEDA ARIAS	649672
E/2021-48114	26/8/21	PALO ENVIOS	UNA EMPRESA DEDICADA A LA IMPORTACIÓN Y EXPORTACIÓN DE MUDANZAS NACIONALES E INTERNACIONALES.	MAURICIO SANTANA MORONTA	649102
E/2021-47567	24/8/21	PALO EXPRESS	NOS DEDICAMOS A LA IMPORTACIÓN Y EXPORTACIÓN DE MERCANCIAS, PAQUETES, VEHÍCULOS Y MUDANZAS DE REPUBLICA DOMINICANA A PUERTO RICO.	MAURICIO SANTANA MORONTA	648668
E/2021-42156	27/8/21	PALO MAO	CULTIVO, COMPRA Y VENTA DE DIVERSAS TIPOS DE PLANTAS, ROSAS, FLORES, ASI COMO EL ALQUILER DE LAS MISMAS, CREACION DE JARDINES, AREAS VERDES.	HILDA SUSANA TEJADA GUZMAN	649241



[210] EXP.	[220] SOL. FECHA	[510] ACTIVIDAD	[730] SOLICITANTE	[111] REGISTRO	
E/2021-49941	3/9/21	PANACOM DOMINICANA	DISTRIBUIDOR DE ESPECIALIDADES QUÍMICAS INDUSTRIALES, PRINCIPALMENTE PARA FABRICACIÓN DE POLIURETANO, SURFACTANTES PARA SECTOR DE LIMPIEZA Y AGROINDUSTRIA.	PANAMERICANA DE COMERCIO, S.A.	650484
E/2021-48124	26/8/21	PANADERIA REPOSTERIA EL CAMPECHE	VENTA DE PANADERIA, RESPOSTERIA, ALIMENTOS Y BEBIDAS.	EDY MIGUEL RODRIGUEZ MATIAS	649116
E/2021-49900	3/9/21	PANCHITA VERDE	PRODUCIR Y DISTRIBUIR ALIMENTOS SALUDABLES, ORGANICOS, Y ECO-AMIGABLES, ASI COMO EL ENTRENAMIENTO PARA REALIZARLOS Y CONCIENTIZACION SOBRE SU IMPORTANCIA Y BENEFICIOS.	CANDY MERCEDES SANTANA MATEO	650429
E/2021-49919	3/9/21	PANIFICADORA EL CAMPO DE AVIACION - PACAMAVI	ELABORACION Y PROCESAMIENTO DE PRODUCTOS DE TRIGO.	YUNES ALEXANDRE SANCHEZ MATOS	650444
E/2021-49920	3/9/21	PANIFICADORA MOLINO DEL BIRAN - PAMOB	ELABORACION Y PRODUCCION DE PAN.	YUNES ALEXANDRE SANCHEZ MATOS	650445
E/2021-48746	30/8/21	PANIFICADORA SOBEIDY MATOS	FABRICACION, ELABORACION, VENTA Y DISTRIBUCION DE PRODUCTOS DERIVADOS DE LA HARINA (PANES, GALLETAS, BIZCOCHOS ) ASI COMO REPOSTERIAS Y PASTELERIA EN GENERAL.	SOBEIDY GUARIONEX MATOS ANDUJAR	649574
E/2021-46354	19/8/21	PANORAMICA DIGITAL BY D.F	IMPORTACION Y DISTRIBUCION DE PRODUCTOS DENTALES, ALQUILER DE MAQUINARIAS DENTALES PARA LA TOMA DE PLACAS.	JOSE ARMANDO HENRIQUEZ GONZALEZ, MARINO SALVADOR BASILIS TRIFOLIO	649657
E/2021-47704	25/8/21	PAPA PARRILLA	COMPRAS Y VENTAS DE COMIDA Y BEBIDA, VENTAS DE PRODUCTOS PROCESADOS, (RESTAURANTE).	EDWARD ALMONTE RODRIGUEZ, LEIDY GUADALUPE LORA MARIA	648983
E/2021-47942	26/8/21	PAPELERIA Y MAS YIRED	VENTA DE UTILES ESCOLARES, VENTA DE MATERIALES DE OFICINA, VENTAS DE EQUIPOS DE OFICINA, VENTA DE ARTICULOS DE CUMPLEAÑOS, VENTA DE COMPUTADORA Y ACCESORIOS.	JHONATAN OLMOS MARCELO	649060
E/2021-48807	30/8/21	PAPER CONTEXT CORP. PCC	PRODUCCION, TRANSFORMACION, MANIPULACION Y COMERCIALIZACION DE PRODUCTOS PAPELERS Y AFINES, PARA LA INDUSTRIA GRAFICA Y PARA EL ENVASE Y EMBALAJE.	JOSEP NATAN GUITART TORNER	649628
E/2021-48477	27/8/21	PARAIMAR	SERVICIOS DE PESCA, COMERCIALIZACION, EXPORTACION E IMPORTACION DE PRODUCTOS PESQUEROS; CULTIVOS, COMERCIALIZACION Y DE PRODUCTOS AGRICOLAS.	PARAIMAR, S.R.L.	649710
E/2021-49693	2/9/21	PARALLEL AGENCY	SERVICIO DE MARKETING DIGITAL, PUBLICIDAD, BRANDING, CREACION DE AUDIOVISUALES, DISEÑO GRÁFICOS, ESTRATEGIA DIGITAL, ESTRATEGIA SOCIAL, REDACCION CREATIVA.	NAOMY YAMIL FORTUNATO GARCIA, RAUDY AMBIORIX FÉLIZ PERALTA	650286
E/2021-47837	25/8/21	PARQUE EÓLICO LOS MANANTIALES	SERVICIOS DE OBRA ELÉCTRICA DE GENERACIÓN A PARTIR DE FUENTE PRIMARIA EÓLICA, INTEGRADA POR UNA CENTRAL GENERADORA DE ELECTRICIDAD COMPUESTA POR AEROGENERADORES.	EMPRESA GENERADORA DE ELECTRICIDAD HAINA, S.A.	648879
E/2021-49664	2/9/21	PARTY PLANET	SERVICIOS: TERAPEUTICOS, EDUCATIVOS, EVENTOS INFANTILES, PARQUE INFANTIL.	JENNIFER SOCIAS CHAVEZ	650264
E/2021-47632	30/8/21	PASSIFLORE	VENTA DE FLORES Y PLANTAS	SAMANTHA BUCHER DIAZ	649530
E/2021-46634	24/8/21	PATRULLA AEREA CIVIL GAVILAN	ASOCIACION SIN FINES DE LUCRO DEDICADA A CONTRIBUIR CON LA SEGURIDAD FRONTERIZA NACIONAL, FOMENTAR LA AVIACION CIVIL, PROTEGER EL MEDIO AMBIENTE.	SANTIAGO EUGENIO MATOS GOMEZ	648575
E/2021-49786	3/9/21	PATXOT CONSTRUCTORA	SERVICIOS DE CONSTRUCCION DE OBRAS CIVILES, ESTRUCTURAS METALICAS, CARRETERAS, CAMINOS, OBRAS HIDRAULICAS CANALES, ACUEDUCTOS Y ALCANTARILLADOS.	LUIS ALBERTO PATXOT DUARTE	650351
E/2021-48207	26/8/21	PAVIMENTOS REFINADOS EN ADHERENCIA PARDESA	IMPORTACION, EXPORTACION Y VENTA DE COMBUSTIBLE Y TODOS LOS DERIVADOS DEL PETROLEO, ASFALTO, ACEITE CALIENTE, ACEITE GRUESO, MATERIALES HIDRAULICOS, GASOLIN, GASOLINA, GAS.	EUSEBIO BELTRAN BELEN	649186
E/2021-49735	3/9/21	PAWS FOR ZION	RESCATE DE ANIMALES EN CONDICION DE ABANDONO, MALTRATO, HERIDOS, ENFERMOS QUE DEAMBULAN POR LAS CALLES, EDUCAR Y CONCIENTIAR A LA POBLACION SOBRE TENENCIA RESPONSABLE.	CRISTINA KATIUSKA BIERD CASTILLO	650496
E/2021-48198	27/8/21	PEJI INGENIERIA	CONTRATISTAS ELÉCTRICOS Y SERVICIOS DE ELECTRICIDAD EN GENERAL: MEDIA, BAJA Y ALTA TENSIÓN.	PEDRO JIMENEZ	649315
E/2021-46525	2/9/21	PELICULA GNG	SERVICIOS DE TOMA, PRODUCCION Y EDICION DE VIDEOS, CORTOMETRAJES, PELICULAS, FOTOGRAFIAS Y VIDEOS MUSICALES.	YEURY JOSE TAVAREZ ARIAS	650199
E/2021-48074	30/8/21	PENIEL HAIR CENTER	SERVICIOS DE BELLEZA TALES COMO : CORTO, COLORES, MAQUILLAJE, MANICURE, PEDICURE Y AFINES	MARIA MARIELA GUZMAN MEDINA	649521
E/2021-46180	23/8/21	PENA HERNANDEZ CONSULTORES LEGALES Y EMPRESARIALES	SERVICIOS DE ASESORIA LEGAL, FORMALIZACION Y CONSULTORIA DE GESTION TECNICA EMPRESARIAL TALES COMO; EJECUCION DE ASESORIAS, DISEÑO Y EJECUCION DE ENTRENAMIENTOS.	VIRGINIA MARIA PENA HERNANDEZ, IRIS ALTAGRACIA HERNANDEZ DE HERNANDEZ	648521
E/2021-45324	10/8/21	PEQUEÑAS TENTACIONES BY YENY AQUINO	FABRICACION, DISTRIBUCION Y VENTA DIRECTA DE PRODUCTOS DE LIMPIEZA, PRODUCTOS DEL CUIDADO PERSONAL, PRODUCTOS PARA VEHICULOS, PRODUCTOS PARA LAVAR.	YENY MARIA AQUINO CUEVAS	649811
E/2021-48656	30/8/21	PERFORACIONES 2 JUAN	PERFORACION DE POZO, FILTRANTES, INSTALACION DE BOMBA SUMERGIBLE Y AUTOMATIZACIONES.	JUAN MARIA RODRIGUEZ ARIAS, JUAN EVARISTO PERALTA THEN	649515
E/2021-47557	24/8/21	PERFORACIONES DE LA MONTANA	REALIZACION DE TODO TIPOS DE POZOS Y PERFORACIONES.	JOSELITO ABREU ADAMES	648656
E/2021-47597	24/8/21	PERICO RIIPIAO TOURS	SERVICIOS DE TOUR OPERADOR.	JOSE RAFAEL TAVARES BONIFACIO	648688
E/2021-49220	1/9/21	PERLA PAULINO FITNESS	DESARROLLO Y COMERCIALIZACION DE PRODUCTOS SALUDABLES, EJECUCION DE PLANES DE ENTRENAMIENTO FÍSICO Y SEGUIMIENTO INDIVIDUALIZADO Y/O PERSONALIZADO DE RÉGIMEN ALIMENTICIO.	PERLA CRISLEYDA PAULINO ORTIZ	649923
E/2021-47503	24/8/21	PERSONALIZA2RD OCONE	TODO TIPO DE PERSONALIZACIONES, MARKETING, PUBLICIDAD, IMPRESIONES, ROTULACIONES, DISEÑO, SUBLIMACION, SERIGRAFIA, BORDADOS.	NESTOR JOSE SUAZO GONZALEZ	648604
E/2021-45355	11/8/21	PESCADERIA ONIL	VENTA DE MARISCOS AL POR MAYOR Y DETALLE. IMPORTACION Y EXPORTACION DE MARISCOS.	LUIS DE LOS SANTOS BAUTISTA	650116
E/2021-45372	3/9/21	PESCADERIA RESTAURANTE EL COCINERO SABROSO N&R	SERVICIOS, COMERCIALIZACION Y ELABORACION DE COMIDA A BASE DE PESCADOS, MARISCOS, ALIMENTOS EN GENERAL, BEBIDAS REFRESCANTES.	NILDA PENA TEJADA	650391
E/2021-48123	26/8/21	PESCADERIA TONKIA	COMPRAS, VENTAS Y CRIANZA DE PESCADOS.	ALQUIDAMIA MORILLO ORTIZ, TOMAS JOSE CABRERA RODRIGUEZ	649128
E/2021-48927	31/8/21	PETER & RICHARD INVESTMENT	SERVICIOS DE BIENES RAICES, AGENTE INMOBILIARIA, VENTAS Y ALQUILER DE INMUEBLES	ROSA DANIA SANTANA GUERRERO	649686
E/2021-48486	27/8/21	PETRASERVIS	SERVICIOS DE TRANSPORTE DE CARCA TERRESTRE EN GENERAL Y SERVICIOS DE OUTSOURCING	ALEXIS VARGAS CASILLA	649406
E/2021-48099	26/8/21	PETROHELNETIC	IMPORTACION, EXPORTACION, COMPRA Y VENTA DE PETROLEO, HIDROCARBUROS GAS, INTERMEDIACION COMERCIAL, GESTION LOGISTICA, SERVICIO NAVALES.	RAFAEL ARCADIO ALVAREZ	649099
E/2021-47387	23/8/21	PHC CREACIONES	SERVICIOS DE INGENIERIA CIVIL Y ARQUITECTURA, FUMIGACION, MANTENIMIENTO, INTALACIONES Y REPARACIONES EN GENERAL.	MIGUEL ENRIQUE PEEST PULA	648980
E/2021-30004	25/8/21	PHONE CENTER SANBAUT	VENTAS Y REPARACION Y DESBLOQUEO DE CELULARES Y EQUIPOS INTELIGENTES REVENTA DE EQUIPOS ELECTRONICOS Y ACCESORIOS.	GARY ANTONIO SANTOS BAUTISTA	648891
E/2021-48320	27/8/21	PICA POLLO HONGFA	SERVICIOS DE COMIDA RAPIDA, RESTAURANTE, IMPORTACION Y EXPORTACION DE BEBIDAS ALCOHOLICAS, BARES.	XUEWEI LIN	649263
E/2021-49606	2/9/21	PIDELO POR MK SERVICIOS A DOMICILIO PIDELOMK	SERVICIOS A DOMICILIOS DE PRODUCTOS COMESTIBLES, MENSAJERIA, ELECTRODOMESTICOS Y APARATOS ELECTRONICOS.	CARLOS JULIO PEREZ CABRERA	650197
E/2021-49331	1/9/21	PIEV INTERNATIONAL SERVICES	SERVICIOS PARA INSTALACION Y MANTENIMIENTO DE REDES ELÉCTRICAS, ASESORIA, MEJORA, CONSTRUCCIONES LIGERADAS ENFOCADAS EN LA INFRAESTRUCTURA ELÉCTRICA.	ENRIQUE ANDRES VELOZ MEREJO	650023
E/2021-43330	24/8/21	PINKYCE PAPELERIA Y MULTISERVICIOS	VENTAS DE UTILES ESCOLARES, MATERIAL GASTABLE DE OFICINA, IMPRESIONES EN GENERAL, SERVICIOS DE INTERNET, TRABAJOS COMPUTARIZADOS. ARTICULOS PARA CUMPLEAÑOS.	ALTAGRACIA MINOSKA SANTANA DOTEL	648590
E/2021-47519	26/8/21	PINTORES SANTO DOMINGO PINSADO	SERVICIOS DE PINTURA PARA ESTRUCTURAS, CASAS, APARTAMENTOS Y LOCALES, INTERIOR Y EXTERIOR, RESIDENCIAL Y COMERCIAL	JESUS MANUEL DEL CARPIO AQUINO	649150
E/2021-38294	26/8/21	PISO TRES CREATIVA AUDIOVISUAL	SERVICIOS O REALIZACION DE ACTIVIDADES EN EL ÁREA DE PRODUCCION DEL SECTOR DEL ENTRETENIMIENTO ESPECIALMENTE, PRODUCCION GENERAL DE ANUNCIOS PUBLICITARIOS.	JOSE GREGORIO RODRIGUEZ JIMENEZ, JEISSY SNYDER JOSE TROMPIZ ALBORNOZ	649080
E/2021-47932	25/8/21	PIZZARELLI	RESTAURANTES, VENTA, DISTRIBUCION Y ELABORACION DE ALIMENTOS, ESPECIALMENTE PIZZA, PASTAS, VENTA DE BEBIDAS, PARA CONSUMO DENTRO DE ESTABLECIMIENTO Y A DOMICILIO.	BONA, S.A.	649305
E/2021-49305	3/9/21	PIZZERIA LA CASITA W.P.	ELABORACION Y VENTAS DE PIZZAS AL POR MENOR Y MAYOR, PARA FIESTAS, CUMPLEAÑOS, EVENTOS.	WANDER PION MELO	650414
E/2021-47477	24/8/21	PLAIN FRUITS	EXPORTACION, DISTRIBUCION Y COMERCIALIZACION DE FRUTAS.	JUAN DE JESUS PIMENTEL TORIBIO	648652
E/2021-49077	31/8/21	PLASTICOS & DESECHABLES UNIMAX	COMPRAS Y VENTA DE FUNDAS, ENVASES PLASTICOS Y DESECHABLES DEL HOGAR.	LICELOT ALTAGRACIA MARMOLEJOS GONZALEZ, CESAR ARIEL MARMOLEJOS GONZALEZ	649885
E/2021-49493	2/9/21	PLASTICOS, MOLDES Y EQUIPOS DEL CARIBE, PLASTIMEC	EMPRESA DEDICADA A LA FABRICACION Y VENTA EN LA INDUSTRIA DEL PLASTICO, MAS ESPECIFICAMENTE AL PROCESO DE TERMO FORMADO CONOCIDO COMO ROTOMOLDEO.	ALESSANDRO SIDOLI, JUAN CUEVAS REGUERO	650111
E/2021-48416	27/8/21	PLATINIUM TV ALEGRANDO	SERVICIO DE PROGRAMACION POR CABLE Y TRASMISION VIA INTERNET	FRANCISCO ANTONIO PAULINO, IRIS ISABEL DE LA CRUZ HENRIQUEZ	650013
E/2021-48733	30/8/21	PLAYA JARDINES	PROMOVER Y REALIZAR EL ESTUDIO, ORGANIZACION, GESTION ADMINISTRACION Y EJECUCION DE TODO GENERO DE PROYECTOS NEGOCIOS E INVERSIONES.	PLAYA JARDINES, SRL	649562
E/2021-48945	31/8/21	PLAYA PALMERA FITNESS	SERVICIOS DE ACTIVIDADES DE ENTRENAMIENTO DEPORTIVO Y PARA EL MANTENIMIENTO FISICO EN GENERAL.	ANDREAS HAN-GEORG HELMUT METZLER	649706
E/2021-49736	3/9/21	PLAZA EL ABANICO	VENTA DE COMIDAS PROCESADAS, BEBIDAS ALCOHOLICAS, PRODUCTOS DIVERSOS COMO DULCES, QUESOS, GALLETAS.	TAURINO ANTONIO RODRIGUEZ FLETE	650320
E/2021-47488	24/8/21	PLAZA HOPE BY BZHE	VENTA DE ARTICULOS PARA EL HOGAR, ELECTRODOMESTICOS, PRENDAS DE VESTIR, CALZADOS, ARTICULOS DE LIMPIEZA	BAOLONG ZHENG	648570
E/2021-46920	3/9/21	PLAZA HOSTOS	SERVICIOS DE RENTA DE ESPACIOS COMERCIALES	DARLIN QUEZADA	650521
E/2021-49907	3/9/21	PLAZA YORENMA	PLAZA COMERCIAL, ALQUILER DE LOCALES COMERCIALES.	YANELLY DILONE GUZMAN DE GOMEZ	650437
E/2021-49469	2/9/21	POLITICA DEPORTIVA	PROGRAMA DE RADIO Y TELEVISION.	SAULO ALEXIS YSABEL DIAZ	650201
E/2021-49540	2/9/21	POLLERA DONA MERCEDES	VENTA DE TODOS TIPOS DE CARNES DE AVES	FRANCISCO DIAZ	650145
E/2021-48520	30/8/21	POLLERA MILAGROS	COMERCIALIZACION Y VENTA DE POLLOS Y GALLINAS.	MILAGROS RAMONA GOMEZ FRANCISCO	649426
E/2021-48608	30/8/21	PONYDELISH	VENTA DE POSTRES ARTESANALES.	DIANA GABRIELA BISONO LUCIANO	649486
E/2021-48560	3/9/21	POP FITNESS COMMUNITY I & A	SERVICIOS DE SALUD, MEDICINA DEPORTIVA, NUTRICION Y GIMNASIO	EMELY MERCEDES PAULINO YAPOR, FRANVIER ANTONIO CID SANTOS	650441
E/2021-49282	2/9/21	PORTASOL SOLUCIONES	SERVICIOS DE DECORACION, PINTURA Y ACABADOS DE INTERIORES.	HAMLET ERNESTO ROSARIO NUNEZ	650325
E/2021-35578	22/6/21	PORTO VALENCIA	ADQUISICION, CONSTRUCCION, ADMINISTRACION Y VENTA DE INMUEBLES, ASI COMO LA ACTIVIDAD DE PROMOCION INMOBILIARIA.	PORTO VALENCIA, S.A.	648727
E/2021-49231	1/9/21	PORVA VAPE	VENTAS DE CIGARRILLO ELECTRONICO, LIQUIDOS Y SUS ACCESORIOS.	HARLEN KHEMT GUZMAN SANDOVAL	649934
E/2021-49870	3/9/21	POWER MULTISERVICIOS ECJ	ELABORACION Y VENTA DE MUEBLES PARA EL HOGAR, OFICINA, GONDOLAS DE TIENDA Y SUPERMERCADO Y VENTAS REPUESTOS PARA MOTORES DE VEHICULOS.	EDUARDO CANDELARIO JIMENEZ	650417
E/2021-48510	30/8/21	PRACTICAL ENGLISH LESA	IMPARTIR CLASES DE IDIOMAS, SERVICIOS DE TRADUCCION.	LUIS MIGUEL HERNANDEZ RODRIGUEZ	649439
E/2021-48303	27/8/21	PRADO VINAS REAL STATE	ASESORIA, ADMINISTRACION Y GESTION DE PROPIEDADES DE INMUEBLES PARA ALQUILER Y VENTAS DIRECTAMENTE Y POR COMISION.	IRIS DEL CARMEN ESPINAL MONTERO	649259
E/2021-49307	1/9/21	PRECARIA	ADMINISTRACION, COMPRA Y VENTA INMOBILIARIA, DESARROLLO DE PROYECTOS URBANISTICOS, COMERCIALES Y TURISTICOS, SERVICIOS DE INGENIERIA EN INFORMÁTICA EN GENERAL.	FAUSTO ANTONIO ARIAS SANCHEZ	649986
E/2021-48209	30/8/21	PRE-ESCOLAR LOS PEQUEÑINES DE TIA MARLENYS	EDUCACION, EDUCACION INICIAL, EDUCACION PRIMARIA, EDUCACION SECUNDARIA, NURSERY, CUIDO, SALA DE TAREAS, TUTORIAS PERSONALIZADAS.	MARLENY ALTAGRACIA ALMANZAR LENDOF	649441

[210] EXP.	[220] SOL. FECHA	[561] NOMBRE COMERCIAL	[510] ACTIVIDAD	[730] SOLICITANTE	[111] REGISTRO
E/2021-48137	26/8/21	PREMSOL	SUMINISTRO, INSTALACIÓN, SERVICIO DE MANTENIMIENTO Y OPERACIÓN DE INFRAESTRUCTURA DE CLIMATIZACIÓN Y REFRIGERACIÓN, ELÉCTRICA, HIDRÁULICA, MECÁNICOS.	CARLOS MAYER ESPARZA	649135
E/2021-46853	27/8/21	PRESTAMOS & COMPRAVENTA SHELDRY	SERVICIOS DE PRESTAMOS A TRABAJADORES INDEPENDIENTES, PÚBLICOS Y PRIVADOS Y VENTA, DISTRIBUCIÓN E IMPORTACIÓN DE CIGARROS ELECTRÓNICOS.	CARLOS MANUEL HIRALDO FELIPE, LUISA MIGUELINA FIGUEROA URIBE	649343
E/2021-48261	27/8/21	PRÉSTAMOS AMANO	BANCA DE SERVICIOS MÚLTIPLES, INCLUYENDO TODAS LAS OPERACIONES Y SERVICIOS QUE LOS BANCOS MÚLTIPLES ESTÁN LEGALMENTE AUTORIZADOS A REALIZAR.	JURISTAS, S.A.S.	649258
E/2021-49554	2/9/21	PRESTAMOS CRUZ NUÑEZ	FINANCIAMIENTOS DE VEHÍCULOS ENTRE OTROS (PRESTAMOS SOBRE NEGOCIOS E HIPOTECARIOS).	BERKIS SUSANA NUÑEZ MARTE DE CRUZ	650154
E/2021-48801	1/9/21	PRESTO PRONTO	SERVICIO DE ENVÍO DE PAQUETES (SHIPPING), MENSAJERÍA, TRANSPORTE DE CARGA	JOSUE MOREAU	649962
E/2021-47499	26/8/21	PREVIPRO EXEQUIAL	SERVICIOS FUNERARIOS EN GENERAL.	ESTEBAN GABRIEL PEREZ ARVELO	649123
E/2021-46662	25/8/21	PRIME SQD REALTY GROUP	VENTA DE INMUEBLES, BIENES RAÍCES, TASACIONES DE VALUACIÓN, LEGALIZACIÓN INMOBILIARIA, ADMINISTRACIÓN Y MANTENIMIENTO DE CONDOMINIOS, OFICINAS Y LOCALES COMERCIALES.	YINETTE LUCIA OGANDO PEÑA DE TERRERO, SANTA INMACULADA FIGUEROA GONZALEZ DE URIBE	648911
E/2021-48049	31/8/21	PRINT ALMONEZ	SERVICIOS DE DISEÑO DE ARTE GRÁFICO.	LUIS ALBERTO ALMONTE JIMENEZ	649698
E/2021-48376	27/8/21	PRISMA RENT AND IMPORT CAR	RENTA Y VENTA DE VEHÍCULOS	TIRSO ISAIAS GENAO SARANTE	649312
E/2021-48346	27/8/21	PRJ DOERS' TALK	SERVICIO DE CHARLAS, TALLERES Y CONFERENCIAS DE NEGOCIOS. IMPARTIR ENCUENTROS DE CRECIMIENTO PERSONAL Y EMPRESARIAL A TRAVÉS DE HACEDORES, EMPRESARIOS Y EMPRENDEDORES.	PEDRO CARLOS RODRIGUEZ JIMENEZ	649351
E/2021-48224	26/8/21	PROCESADORA DE AGUA MANANTIAL DEL VALLE	VENTA DE AGUA Y HIELO.-	ANA ANTONIA JAVIER HICIANO	649197
E/2021-48589	2/9/21	PROCESADORA DE AGUA ARANZA	PRODUCCIÓN, EMBOTELLAMIENTO Y VENTA DE AGUA POTABLE	YURISANG MIGUELINA TAVERA LOPEZ, HENDER NICANOR GONZALES	650181
E/2021-49463	2/9/21	PRODI - PRODUCCIÓN DIGITAL	SERVICIOS DE AGENCIA PUBLICITARIA.	CARLOS ERNESTO GARCIA, ARISTIDES GERARDIN MARTE BATISTA	650096
E/2021-49505	2/9/21	PRODUCTOS ALIMENTICIOS ANTARTICOS	IMPORTACIÓN, EXPORTACIÓN, DISTRIBUCIÓN Y COMERCIALIZACIÓN DE PRODUCTOS ALIMENTICIOS Y BEBIDAS PARA CONSUMO.	JOSE FRANCISCO DE JESUS PAPPATERRA ACOSTA	650132
E/2021-42922	23/8/21	PRODUCTOS HEANMAR	ELABORACION DE PRODUCTOS COMESTIBLES DE HARINA (MASA PARA EMPANADAS, GALLETAS, PAN, MASITAS, BIZCOCHOS).	ANTONIO CABRERA	648974
E/2021-48295	27/8/21	PRODUCTOS QUIMICOS MAYARLIN	EMPRESA DEDICADA A LA FABRICACIÓN Y VENTA DE PREPARACIONES PARA BLANQUEAR Y OTRAS SUSTANCIAS PARA LAVAR LA ROPA, PREPARACIONES PARA LIMPIAR, PULIR, DESENGRASAR Y RASPAR.	ARLIN GRULLON CASTILLO, JUANA RAMONA DEL C. DE JESUS GUERRERO CORDERO	649261
E/2021-48917	31/8/21	PROESSA, PROTECCION ESPECIALIZADA	SERVICIOS DE PROTECCION RESIDENCIAL, INDUSTRIAL, COMERCIAL, ASESORIA DE SEGURIDAD, ENTRENAMIENTOS DE SEGURIDAD, VIGILANCIA PERSONAL, MONITOREO.	PROESSA, PROTECCION ESPECIALIZADA, S.R.L.	649673
E/2021-49140	31/8/21	PROGRAMA FAMILIAS DE CARINO	PROGRAMA SIN FINES DE LUCRO IMPLEMENTADO POR EL CONSEJO NACIONAL DE LA PERSONA ENVEJECIENTE (CONAPE), A LOS FINES DE QUE ADULTOS MAYORES SEAN ACOGIDOS EN SU NÚCLEO FAMILIAR.	CONSEJO NACIONAL DE LA PERSONA ENVEJECIENTE	649866
E/2021-48058	26/8/21	PROMOTORA GUERRERO-RAMIREZ	PROMOCIÓN, COMPRA, VENTA, ALQUILERES, ADMINISTRACIÓN DE BIENES INMUEBLES. ASIMISMO LA CONSTRUCCIÓN DE OBRAS CIVILES, RESIDENCIALES, PROYECTOS TURÍSTICOS.	ELIANA ELIZABETH GUERRERO CASTRO, RAFAEL AUGUSTO RAMIREZ PEREZ	649036
E/2021-36779	28/7/21	PRONOSTICA MEDIA CON LITO Y OSVALDO SANTANA	SERVICIOS DE BÚSQUEDA, REDACCIÓN Y DIVULGACIÓN DE CONTENIDOS SOCIALES, POLÍTICOS, ECONÓMICOS Y DE INTERÉS GENERAL A TRAVÉS DE UNA PLATAFORMA VIRTUAL.	RAFAEL OSVALDO SANTANA SANTANA, ROSA LIDIA LORA JAQUEZ	649856
E/2021-48073	26/8/21	PRONTOTESIS123: ACADEMIA DE METODOLOGIA DE LA INVESTIGACIÓN APLICADA A TODAS LAS ÁREAS DEL SABER	ACADEMIA DE METODOLOGIA DE LA INVESTIGACIÓN APLICADA A TODAS LAS ÁREAS DEL SABER. PRONTOTESIS123, ES EL PRODUCTO DEL INTERÉS EN CONTRIBUIR AL FORTALECIMIENTO DE INVESTIGACIÓN CIENTÍFICA.	JESSICA ALEXANDRA CORDONES SANTANA	649058
E/2021-42815	31/8/21	PROSAFE	SERVICIO DE LIMPIEZA EMPRESARIAL, INDUSTRIAL Y PERSONAL EN GENERAL, CONTROL DE PLAGAS, FUMIGACIÓN, RESTAURACIONES DE EDIFICACIONES Y VENTA.	AMELIA MARIA PEREZ GUERRERO	649677
E/2021-48929	31/8/21	PROTROPICAL QUISQUEYA	EXPORTACIÓN E IMPORTACIÓN DE PRODUCTOS AGRÍCOLAS.	RAFAEL ROMAN ARIAS	649675
E/2021-48026	26/8/21	PROVISIONES 30 DE MAYO	VENTAS AL POR MAYOR Y AL DETALLE DE PROVISIONES, PRODUCTOS DE LA CANASTA BÁSICA, RUBROS SECOS, FRUTOS AGROPECUARIOS, PRODUCTOS DE LIMPIEZA, BEBIDAS ALCOHÓLICAS.	JOAQUINA DE REGLA AYBAR MEDINA	649028
E/2021-47746	25/8/21	PROYECTO LC	SERVICIOS DE CONSTRUCCIÓN DE OBRAS.	PROYECTO LC, S. R. L.	649941
E/2021-49367	3/9/21	PROYECTO PARA EL DESARROLLO DE LA CULTURA CIUDADANA PROCIUDADANIA PDCP1	SIN FINES DE LUCRO, INCENTIVAR UNA CULTURA DE PARTICIPACIÓN CIUDADANA, TRABAJAR EN COORDINACIÓN CON LOS GOBIERNOS Y ORGANIZACIONES PROGRAMAS DE APOYO A LAS COMUNIDADES	JOSE MANUEL CARABALLO GOMEZ, ROMULO EMMANUEL VALLEJO	650337
E/2021-42627	26/8/21	PROYECTO TURISTICO ENTRE PINOS MANABAO	PROYECTO DE DESARROLLO HABITACIONAL Y TURÍSTICO.	JOSE AGUSTIN DE LOS SANTOS GOMEZ	649112
E/2021-48691	30/8/21	PROYECTO VILLA GUINEA	VENTA DE PEQUEÑAS FINCAS.	JOAQUIN CUSTODIO JAVIER, BLAS HENRIQUEZ GONZALEZ	649529
E/2021-37612	24/8/21	PROYECTOS Y CONSTRUCCIONES AL-ANDALUZ	CONSTRUCCIÓN INDUSTRIAL, RESIDENCIAL Y URBANA, ARQUITECTURA, INVERSIÓN, DECORACIÓN, FABRICACIÓN DE EQUIPOS URBANOS.	FRANCISCO JOSE CESPEDAS MARTINEZ	648692
E/2021-48944	31/8/21	PSA MERGERS	SERVICIOS DE ENTRENAMIENTO, CAPACITACIÓN, CONSULTORÍA Y ASESORAMIENTOS EN NEGOCIOS Y ADMINISTRACIÓN.	LUIS EUGENIO PEREIRO, NORA VIRGINIA SANCHEZ	649687
E/2021-47534	24/8/21	PUBLACK	VENTA DE COMIDAS Y BEBIDAS, EXPORTACION E IMPORTACION DE PRODUCTOS COMESTIBLES.	JUAN RAFAEL NUÑEZ VASQUEZ	648630
E/2021-49095	31/8/21	PUNTE ROTO	PROYECTO DESARROLLO INMOBILIARIO, VENTA Y COMPRA DE INMUEBLES.	MOISES GOMEZ TRABOUS	649817
E/2021-49557	2/9/21	PUERTAS Y VENTANAS ROSSANNA	EMPRESA ESTÁ DEDICADA A LAS VENTAS COMERCIALIZACIÓN Y DISTRIBUCIÓN DE PUERTAS Y VENTANAS.	ROSSANNA MARIA MARTINEZ REYES	650174
E/2021-46894	25/8/21	PUERTO DATA SERVICIOS INTELIGENTES	SERVICIOS DE INSTALACIÓN DE SISTEMAS DE COMPUTACIÓN, INSTALACIÓN PROVISIÓN Y CONFIGURACIÓN DE SERVIDORES, REDES, SEGURIDAD INFORMÁTICA.	AURY DOMINGUEZ ROSARIO	648932
E/2021-47462	24/8/21	PULGA CABARETE	ENTIDAD QUE OFRECERA LOS SERVICIOS SIGUIENTES: IMPORTACIÓN E EXPORTACIÓN, COMPRA Y VENTA DE ROPAS, ZAPATOS, JUGUETES, ELECTRODOMÉSTICOS.	ELIZA SOTO RAMOS	648552
E/2021-43447	24/8/21	PULP MORRIS	VENTA DE FRUTAS Y VIVERES AL VACÍO.	JOHANDER RODRIGUEZ CASTRO	649294
E/2021-49460	2/9/21	PUNCANA	TOUR OPERACIÓN, VENTA DE PASAJES, HOSPEDAJE, EXCURSIONES, PAQUETES TURÍSTICOS, ORGANIZACIÓN DE EVENTOS ARTÍSTICOS, CONGRESOS, GRUPOS DE INCENTIVOS.	JUAN BAUTISTA MOTA DE LA ROSA	650083
E/2021-45097	26/8/21	PUNTA CANA JOSE FX LANCHAS TOURS	SERVICIOS DE ACUÁTICA, TOURS OPERADOR Y SERVICIOS DE EXCURSIONES TURÍSTICAS.	JOSE FRANCISCO FAMILIA MALDONADO, FRAYMER JOSE FAMILIA MEJIA	649229
E/2021-48259	27/8/21	PYME AMANO	BANCA DE SERVICIOS MÚLTIPLES, INCLUYENDO TODAS LAS OPERACIONES Y SERVICIOS QUE LOS BANCOS MÚLTIPLES ESTÁN LEGALMENTE AUTORIZADOS A REALIZAR.	JURISTAS, S.A.S.	649224
E/2021-49280	1/9/21	Q & Q MEDICAL	VENTAS DE SUMINISTRO Y ACCESORIO DE LABORATORIOS, TELAS Y VESTIDOS MÉDICOS, PRODUCTOS QUIRÚRGICOS, PRODUCTOS DE CENTROS MÉDICOS.	JAIME MARIO QUIROZ URQUIZA, GUSTAVO ANTONIO QUIROZ URQUIZA	649965
E/2021-49476	2/9/21	QUAESTUS PROJECTS	COMPRA, VENTA CONSTRUCCIÓN, FINANCIAMIENTOS DE CASAS, SOLARES Y APARTAMENTOS. PROMOCIÓN Y VENTA DE PROYECTOS TURÍSTICOS Y TODO TIPO DE BIENES RAÍCES.	QUAESTUS, SRL	650118
E/2021-48621	30/8/21	QUALITY GENERIC PARTS MGHS	VENTA DE AUTOPARTES Y RESPUESTOS PARA VEHÍCULOS. VENTA Y COMPRA DE VEHÍCULOS, IMPORTACIONES Y EXPORTACIONES DE VEHÍCULOS Y PIEZAS. TALLERES DE PINTURA.	MARIA GABRIELA RODRIGUEZ SEGOVIA	649616
E/2021-44922	26/8/21	QUICKER SOLUTIONS	SERVICIOS DE MANTENIMIENTO DE EDIFICACIONES, PLOMERÍA, AIRES ACONDICIONADOS, VENTAS DE CERRADURAS, CÁMARA DE SEGURIDAD.	JORDI ANDRES ISIDOR NUÑEZ	649146
E/2021-46343	24/8/21	QUIMICOS MACHUCA	IMPORTACIÓN, FABRICACIÓN, DISTRIBUCIÓN Y EXPORTACIÓN DE MATERIA PRIMA, DE PRODUCTOS FARMACÉUTICOS, DE LIMPIEZA Y COSMÉTICOS.	YICAUURI DOLORES MACHUCA DE REYES	648609
E/2021-47551	24/8/21	QUINTO PISO	VENTA DE COMIDAS Y BEBIDAS, EXPORTACION E IMPORTACION DE PRODUCTOS COMESTIBLES.	JUAN RAFAEL NUÑEZ VASQUEZ	648644
E/2021-49953	3/9/21	QUISQUEYA COMERCIAL WR	VENTA DE PRODUCTOS ALIMENTICIOS, ARTÍCULOS FERRETEROS, ARTÍCULOS DEL HOGAR, CRISTERÍA, PERFUMERÍA, CUIDADO PERSONAL, PLÁSTICOS, ARTÍCULOS DESECHABLES.	WILSON JHONNATHAN RODRIGUEZ PERALTA	650495
E/2021-49547	2/9/21	QUORIONS SERVICE & SUPPLIERS	SUMINISTRO DE EQUIPOS DE OFICINA, PAPELERÍA E INSUMOS MÉDICOS Y HOSPITALARIOS, MANTENIMIENTO DE EQUIPOS DE OFICINA Y EQUIPOS MÉDICOS.	RUTH DELANEA GUZMAN TRINIDAD	650156
E/2021-49792	3/9/21	R & M HAFFAR GENERAL	IMPORTACIÓN, EXPORTACIÓN, COMERCIALIZACIÓN Y DISTRIBUCIÓN DE PRODUCTOS DERIVADOS DE CARBÓN, ACCESORIOS PARA FUMADORES, BEBIDAS ALCOHÓLICAS.	HAFFAR MOHAMAD HASSAN	650352
E/2021-48063	26/8/21	R G E DOMINICANA	GENERACIÓN, TRANSMISIÓN, DISTRIBUCIÓN DE ENERGÍA ELÉCTRICA, COMPRA Y VENTA DE MATERIALES ELÉCTRICOS, MONTAJE, EJECUCIÓN Y MANTENIMIENTO.	MIGUEL ROBERTO CAMINO LANDRON	649045
E/2021-49518	2/9/21	R UREÑA INDUSTRIAL	CONSTRUCCIÓN Y REPARACIÓN DE EQUIPOS ELECTROMECÁNICOS E INDUSTRIALES Y DE EDIFICACIONES.	RAMON ARTURO UREÑA RODRIGUEZ	650134
E/2021-48682	30/8/21	R&R PRODUCTIONS	SERVICIOS DE REPRESENTACIÓN DE ARTISTAS Y COMPOSITORES MUSICALES	RAFAEL ANTONIO ROMÁN RODRÍGUEZ	649519
E/2021-43867	27/8/21	R.MELO.M.GROUP	ASESORÍAS LEGALES, ASESORÍAS FINANCIERAS, COMPRA Y VENTA DE SUMINISTROS PARA OFICINAS, ARTÍCULOS DE LIMPIEZA, COBROS COMPULSIVOS, ADMINISTRACIÓN DE PROPIEDADES.	LESLEY RACHELL MONTERO MELO, YARITSSA ALTAGRACIA RAMIREZ	649279
E/2021-49114	31/8/21	RAAS CONSTRUCCIONES (ROTULO)	IMPORTACIÓN, DISTRIBUCIÓN, VENTA, DISEÑO DE MATERIALES Y EQUIPOS DE CONSTRUCCIÓN.	CARLOS FELIPE GRULLON MEJIA	649953
E/2021-48921	31/8/21	RAHEEM'S EXPRESS	SERVICIOS DE IMPORTACION, EXPORTACION, ACARREO, DE TODO TIPO DE MERCANCIAS Y U O VALORES ASI COMO LA MUDANZA Y TRANSPORTE DE MERCANCIA PUERTA A PUERTA	SONIA JEANTY	649669
E/2021-48265	3/9/21	RAILWAY MOTORS RMPJ	IMPORTACIÓN, COMPRA, VENTA, DISTRIBUCIÓN, ALQUILER Y FINANCIAMIENTO DE VEHÍCULOS DE MOTOR NUEVOS Y USADOS, TRASPASO DE VEHÍCULOS.	RAMON ANTONIO PENN JIMENEZ	650411
E/2021-36494	27/8/21	RAM LOGISTIC CENTER	SERVICIO DE TRANSPORTE DE CARGA Y DE PERSONAL.	EDWIN MOISES GUZMAN ARIAS	649364
E/2021-49770	3/9/21	RANDES	DESARROLLO TURÍSTICO Y LA NEGOCIACIÓN DE VALORES PÚBLICOS Y PRIVADOS DE TODO GENERO, TALES COMO BONOS, OBLIGACIONES, ACCIONES Y OTROS.	RANDES, S.R.L.	650344
E/2021-47797	25/8/21	RÁPIDO Y HAMBRIENTO	VENTA DE COMIDA RÁPIDA Y DISTRIBUCIÓN DE ALIMENTOS EN GENERAL.	ENMANUEL MERCEDES MARMOLEJOS, MAURICIO SANCHEZ FAMILIA	648890
E/2021-47866	25/8/21	RAS SOLUCIONES ENERGÉTICAS	SERVICIOS DE ELECTRICIDAD RESIDENCIAL E INDUSTRIAL.	FÉLIX ALBERTO JOSÉ CASTILLO	648902
E/2021-47819	26/8/21	RASA SALUD	CONSULTAS MÉDICAS CON FINES ESTÉTICOS; LA APLICACIÓN DE ÁCIDO HIALURÓNICO, BOTOX, RAYOS LÁSER, HILOS Y PRODUCTOS UTILIZADOS PARA LA MEDICINA ESTÉTICA.	RAFAEL ARTURO SANCHEZ ACOSTA	649065
E/2021-45322	31/8/21	RAYMI CASTILLO PUBLICSERV	CREACIÓN Y COMERCIALIZACIÓN DE DISEÑOS GRÁFICOS, RECURSOS PUBLICITARIOS, PLANES MERCADOLÓGICOS, CAMPAÑAS PUBLICITARIAS, GESTIÓN Y MANEJO DE IMAGEN CORPORATIVA.	RAYMI CASTILLO GARCIA	649818
E/2021-46032	17/8/21	RC3 ACADEMIA DE BESIBOL RD	EVALUAR, DESARROLLAR TALENTOS EN BÉISBOL, REALIZAR EVENTOS TORNEOS, PREPARAR DIRIGIR ENTRENAR JÓVENES EN BÉISBOL. CLASES, ENTRENAMIENTOS.	PILAR XIMENA ADAMO	648777
E/2021-48561	30/8/21	READY2RIDE TOWING SERVICE	SERVICIO DE REMOLQUE PARA TODO TIPO DE VEHÍCULOS.	FEDERICO ANTONIO PEREZ MATEO	649438
E/2021-49532	2/9/21	REAL VIVIENDA RV1	PROMOCIÓN, DESARROLLO Y FOMENTO DE OPORTUNIDADES DE INVERSIÓN, COMPRA, VENTA Y ALQUILER DE BIENES INMUEBLES, BIENES RAÍCES EN GENERAL.	CRISTINA INFANTE QUIROZ	650148
E/2021-47513	24/8/21	REALES LATINOS MUSIC	SERVICIOS DE ORGANIZACIÓN EVENTOS MUSICALES.	WILSON QUEZADA DIAZ	648610



[210] EXP.	[220] SOL. FECHA	[510] ACTIVIDAD	[730] SOLICITANTE	[111] REGISTRO	
E/2021-48694	30/8/21	REBOSAO FULL FOOD	PREPARACIÓN Y VENTA DE ALIMENTOS COCIDOS Y CRUDOS, BOCADILLOS, PICADERAS, REPOSTERIA, BUFFET, Y SERVICIOS DE CATERING.	JESSICA CHALA CRUZ	649531
E/2021-48395	30/8/21	RECARFAST	VENTAS Y DISTRIBUCIÓN DE TARJETAS DE LLAMADAS TELEFÓNICAS, DISPOSITIVOS DE COMUNICACIONES Y ACCESORIOS, SERVICIOS DE MEDIOS DE TELECOMUNICACIONES.	ELVIN MOISES VELAZQUEZ MARTE	649481
E/2021-48586	30/8/21	RECARS	RENTA Y VENTA DE VEHICULOS DE MOTOR.	RHANDYS ANTONIO BRITO JIMENEZ	649473
E/2021-47878	26/8/21	RECICLADORA CARDENES	COMERCIALIZACIÓN, VENTA Y FABRICACIÓN DE RECICLAJE DE CARTONES Y PLÁSTICOS.	ORMANDI CARDENES CONTRERA	649125
E/2021-47629	24/8/21	RECIDENCIAL DONA LIDIA	PARA IDENTIFICAR EL NOMBRE DE UN RECIDENCIAL.	HECTOR ANTONIO ROSARIO PAULINO	648700
E/2021-47434	24/8/21	RECOVERY HOUSE BELLA VISTA	CASA DE RECUPERACION PARA PACIENTES POST OPERACION QUIRURGICO	MAITE LAZARA PEÑA LOPEZ	648534
E/2021-47733	25/8/21	RED LOCAL MARKET	EXPENDIO DE PRODUCTOS ALIMENTICIOS, COMIDA, SNACKS, BEBIDAS, BEBIDAS ALCOHOLICAS, ENSERES DEL HOGAR, PRODUCTOS DE HIGIENE, BASICOS Y DE PRIMERA NECESIDAD.	VIRGINIA MERCEDES BURGOS	648789
E/2021-41164	30/8/21	RED LOVE GCHP	SERVICIOS DE ORGANIZACIÓN, DECORACIÓN Y MONTAJE DE EVENTOS, BANDEJAS DE DESAYUNO PERSONALIZADOS, ARREGLOS DE GLOBOS, ENVOLTURAS.	GISLENNY CARIDAD HERNÁNDEZ PEREZ	649468
E/2021-47148	24/8/21	RED NACIONAL PARA EL APOYO AL CRECIMIENTO ECONOMICO RESPONSABLE RENACER	ENTIDAD SIN FINES DE LUCRO EN APOYO A LA INVESTIGACION AGROPECUARIA Y FORESTAL, Y EJECUCION DE PROYECTOS EN ESOS CAMPOS	RED NACIONAL PARA EL APOYO AL CRECIMIENTO ECONOMICO RESPONSABLE	648592
E/2021-49523	2/9/21	RED RGJ AGRICOLA	COMPRA, VENTA, DISTRIBUCIÓN DE PRODUCTOS AGRICOLA.	CONSUELO MONTERO FIGUEROE, ELIZA STHEFANY VALDEZ CARRASCO	650128
E/2021-47418	26/8/21	REFRI AMP	REPARACION Y VENTA DE ARTICULOS DE REFRIGERACION Y AIRE ACONDICIONADO DOMESTICO Y INDUSTRIAL.	ARIEL MARTE PAULINO	649198
E/2021-47056	24/8/21	REFRI-ELECTRIC EN GENERAL SANTANA BAUTISTA	COMPRA Y VENTA DE AIRES ACONDICIONADOS Y PIEZAS ELÉCTRICAS Y REPARACIÓN DE LOS MISMOS.	ISAAC ISABEL SANTANA BAUTISTA	648666
E/2021-48260	27/8/21	REMESAS AMANO	BANCA DE SERVICIOS MÚLTIPLES, INCLUYENDO TODAS LAS OPERACIONES Y SERVICIOS QUE LOS BANCOS MÚLTIPLES ESTÁN LEGALMENTE AUTORIZADOS A REALIZAR.	JURISTAS, S.A.S.	649256
E/2021-48964	31/8/21	REMODEL DOMINICANA BY DOWREST	SERVICIOS DE REMODELACION, RENOVACION Y RESTAURACION GENERAL DE INMUEBLES, CAMBIOS DE ESTRUCTURA, DECORACION, DISEÑO EXTERIOR O INTERIOR.	DOWNTOWN REAL ESTATE DOWREST, S.R.L.	649715
E/2021-47448	1/9/21	REPUESTOS E INVERSIONES LESIAN	VENTAS DE RESPUESTOS AUTOMOTRICES, LUBRICANTES, MANTENIMIENTOS DE VEHICULOS, ACCESORIOS PARA TODO TIPO DE VEHÍCULO DE MOTOR Y MECÁNICA EN GENERAL.	JUAN JOSE CASTILLO NUNEZ	649904
E/2021-48163	26/8/21	REPUESTOS Y ACCESORIOS MELVIN RAM	VENTA DE PIEZAS Y ACCESORIOS DE MOTOCICLETAS Y VEHICULOS.	RODOLFO DE LA CRUZ LUIS	649163
E/2021-48701	31/8/21	REPUESTOS Y SERVICIOS FAUSTO R	TALLER DE REPARACIÓN DE VEHÍCULOS Y VENTAS DE REPUESTOS NUEVOS Y USADOS.	FAUSTO RODRIGUEZ	649700
E/2021-49286	2/9/21	RESIDENCE CARIBE APARTA HOTEL M.R.Y	TODOS LOS SERVICIOS DE ACTIVIDAD INMOBILIARIA, ES DECIR, SERVICIOS DE AGENTE INMOBILIARIO TALES COMO COMPRA, VENTA Y ADMINISTRACIONES INMOBILIARIAS.	MARIA GARCIA	650261
E/2021-47864	25/8/21	RESIDENCIA PLAYA PALENQUE	SERVICIOS DE HOSPEDAJE, RESIDENCIA MEDICA Y TURISTICA	RESIDENCIA PLAYA PALENQUE, SRL	648910
E/2021-48582	30/8/21	RESIDENCIAL ESPAZO I	CONDOMINIO DE APARTAMENTOS RESIDENCIALES.	ESPAZO CONSTRUCTORA, S.R.L.	649467
E/2021-41552	2/9/21	RESIDENCIAL JARDINES DE VICTORIA	PROYECTO URBANISTICO DE APARTAMENTOS DE USO RESIDENCIAL	COOPERATIVA DE VIVIENDAS Y SERVICIOS MULTIPLES, PROGRESO Y FAMILIA (COOPVIVE)	650193
E/2021-48397	27/8/21	RESIDENCIAL MARENA	PARA IDENTIFICACIÓN DE UN EDIFICIO RESIDENCIAL.	ANGELITA YONERIS GUZMAN PERALTA	649335
E/2021-46122	31/8/21	RESIDENCIAL MIRANDA 1 RPC	IDENTIFICAR PROYECTOS RESIDENCIALES.	RAMON ANTONIO CASTILLO ABREU	649801
E/2021-47981	31/8/21	RESIDENCIAL TORRE SAN PEDRO	ADMINISTRACION DE RESIDENCIALES Y ALQUILER DE RESIDENCIALES	JOAQUIN CUSTODIO JAVIER, BLAS HENRIQUEZ GONZALEZ	649738
E/2021-45427	1/9/21	RESIDENCIAL UVERO ALTO C UNITS	NOMBRE PARA IDENTIFICAR UN PROYECTO RESIDENCIAL.	MICHAEL FRANCIS COMMINI, TERRY WAYNE WHEAT- JR, HAROLD EUGENE BURRELL JR	649991
E/2021-48151	26/8/21	RESINAS DOMINICANAS, RESIDOM	IMPORTACIÓN, COMERCIALIZACIÓN, DISTRIBUCIÓN DE INSUMOS Y MATERIAS PRIMAS PARA LA INDUSTRIA DEL PLASTICO, CONSTRUCCIÓN ELECTRICA, QUIMICA, ALIMENTICIOS Y MINERIA.	JAIME ENRIQUE FERNANDEZ SALCEDO	649143
E/2021-48892	31/8/21	RESTAURANT RAMON KAURY PUNTO A	VENTA DE COMIDA	KEIDY KAURY CANDELARIO CRUZ, RAMON DIMAS LAZARO CAPELLAN	649653
E/2021-49141	31/8/21	RESTAURANTE AROMAS DEL MAR	SERVICIOS DE ALIMENTOS Y BEBIDAS Y ACTIVIDADES AFINES.	MANUEL MARCIEL MATEOS	649868
E/2021-46104	24/8/21	RESTAURANTE PULSE	SERVICIOS DE VENTAS DE COMIDAS PARA EL PUBLICO EN GENERAL.	ELISA DEL CARMEN SALCEDO	648572
E/2021-48499	3/9/21	RESTHAI, MENSURAS SOLUTIONS AND SERVICE	SERVICIOS DE AGRIMENSURA, TASACIONES Y ASESORIA INMOBILIARIA EN GENERAL	RAMON ARISMENDY ESPINAL TEJEDA, THANIA MARIA HERNANDEZ MEJIA	650528
E/2021-47384	23/8/21	RESULTING	EVALUACIÓN DE PERSONAL EMPRESARIAL, CONSULTORIA DE RECURSOS HUMANOS Y MERCADEO DE ARTICULOS.	EUGENIO DIAZ HERNANDEZ	648766
E/2021-48037	27/8/21	REVIUU	VENTA DE PRENDAS Y ACCESORIOS DE VESTIR NUEVOS Y USADOS AL POR MAYOR Y AL DETALLE.	ROSA MARIA PEÑA UBIERA DE VILTRES	649347
E/2021-48005	27/8/21	RFAZ COMERCIAL	IMPORTACIÓN Y VENTA AL POR MAYOR Y DETALLE DE ARTICULOS, REPUESTOS Y ACCESORIOS PARA MOTOCICLETAS.	RUTH CELESTE FELIZ RODRIGUEZ	649303
E/2021-46658	31/8/21	RGL STOP LUCRI CAR	LA COMPRA Y VENTA AL POR MAYOR Y DETALLE DE REPUESTOS Y ACCESORIOS DE TODO TIPO DE VEHÍCULO DE MOTOR, SERVICIOS AUTOMOTRIZ.	RAYMUNDO BOLIVAR GOMEZ LOPEZ	649824
E/2021-48482	27/8/21	RGS TECHNOLOGY	VENTA Y SERVICIOS DE TECNOLOGIA IT.	RICARDO GOMEZ SANCHEZ	649402
E/2021-47541	24/8/21	RH MIPYMES	SERVICIO DE MENTORIA EN RECURSOS HUMANOS Y ORGANIZACIONAL.	KARINA MARIA GARCIA GOMEZ	648691
E/2021-47522	27/8/21	RHINOSRAY CYCLING PALS. CLUB DE CLISMO	REALIZAR ACTIVIDADES DE CICLISMO EN LA REPUBLICA DOMINICANA SIN FINES DE LUCRO, CON EL OBJETIVO DE INCENTIVAR EL CICLISMO EN EL PAIS.	RAY REYES TAVERAS, EVELING YAKAIRA SANCHEZ DE REYES	649413
E/2021-47325	26/8/21	RICARDO RONDON AIMPORT & FINANCIAGROUP	COMPRA, VENTA, FINANCIAMIENTO E IMPORTACION DE VEHICULOS NUEVOS Y USADOS.	RICARDO ANTONIO RONDON TAVAREZ	649192
E/2021-45326	31/8/21	RICO BOCADITO BY WIRYEN Y NIEVES	PREPARACIÓN Y VENTA DE PICADERAS Y COMIDAS RAPIDAS, CATERING	LUIS MIGUEL TRONCOSO MEJIA	649806
E/2021-31703	2/6/21	RICO'S DELI I EVA'S GOODIES	SERVICIO DE ALIMENTOS Y BEBIDAS TALES COMO BIZCOCHOS, PASTELES, DULCE JUGOS NATURALES, PONCHE Y TODOS TIPOS DE BEBIDAS ALCOHÓLICAS	RICARDO ANTONIO ABRAHAM RODRIGUEZ	650158
E/2021-49610	2/9/21	RIGERDECORACIONES	DECORACIÓN Y PINTURA, TERMINACIÓN Y REVESTIMIENTO DE PAREDES Y PISOS, YESERÍA, PULIDO DE PISO Y COLOCACIÓN DE REVESTIMIENTO DE CERÁMICAS, FABRICACIÓN, INSTALACIONES DE EBANISTERÍA.	WEMELIN STIVALY RODRIGUEZ AGRAMONTE RIGERNAR NAVAL MERCEDES ROJA	650293
E/2021-48951	31/8/21	RINCON DE FESTEJOS	SERVICIOS DE ORGANIZACION DE EVENTOS, VENTAS ARTICULOS DE CUMPLEAÑOS, BIZCOCHOS Y PICADERASALQUILERES SILLAS, MESAS, MANTELES.	NIXZALIZ JIMÉNEZ RICHIEZ, GLENYS ARELIS PAYANO RICHIEZ	649703
E/2021-47504	24/8/21	RINCON VERDE	CONSTRUCCIÓN Y ALQUILER DE VILLAS TURISTICAS Y DE RECREO.	JOSE ROBERTO DUARTE PAULINO	648597
E/2021-48380	27/8/21	RINSE AUTO DETAILING	SERVICIOS DE ESTÉTICA AUTOMOTRIZ, LAVADOS DE VEHICULOS, LIMPIEZA INTERIOR DE VEHÍCULOS, PULIDO DE PINTURA Y OTRAS ACTIVIDADES AFINES.	GUSTAVO EMIL HERNANDEZ CAMPOS	649313
E/2021-49602	3/9/21	RIOS CARIBBEAN CONSTRUCTION	SERVICIOS DE PLANIFICACIÓN, SUPERVISIÓN Y EJECUCIÓN DE CONSTRUCCIÓN Y RECONSTRUCCIÓN DE TODO TIPO DE OBRAS CIVILES, MOVIMIENTO DE TIERRA, PRESTACIÓN DE SERVICIOS EN GENERAL	PEDRO JUAN RODRIGUEZ SOTO	650462
E/2021-47685	24/8/21	RISCCO BERATUNG DO	PRESTAR SERVICIOS DE CONSULTORÍA EN GENERAL, PRINCIPALMENTE EN LO RELATIVO A REVISIONES DE SEGURIDAD, ADMINISTRACIÓN DE RIESGOS.	ANTONIO ALONSO AYALA IBARRA	648751
E/2021-46560	24/8/21	RISI' S PARTY	VENTA DE GLOBOS, ARTICULOS DE CUMPLEAÑOS Y MANUALIDADES, DECORACIÓN, ANIMACIÓN Y ENSEÑANZA CON GLOBOS.	DAHOMY ANTONIO HERRERA CHECO	648612
E/2021-47355	23/8/21	RM MERAN RODAMIENTOS Y REPUESTOS	VENTA DE RODAMIENTOS Y REPUESTOS, ASI COMO TODO TIPO DE LUBRICANTES Y DERIVADOS PARA VEHÍCULOS, VENTA DE ACCESORIOS PARA VEHÍCULOS.	ADHERLINE ISIDRO MERAN PEÑA	648480
E/2021-48385	3/9/21	RMTHEN SEGUROS	VENTA DE SEGUROS DE SALUD, DE VEHICULO, DE VIDA, DE EMPRESAS, CONTRA INCENDIO, DE NEGOCIOS.	RAMONA MORA THEN	650399
E/2021-45780	2/9/21	ROBERTO & GROUP TELECOMM REPUBLICA DOMINICANA	SERVICIO DE MANTENIMIENTO Y REPARACION DE EQUIPOS DE COMUNICACION Y DATACENTER, INSTALACION DE EQUIPOS DE FIBRA OPTICA.	ROBERTO JOSE PAZ AVILA	650159
E/2021-47375	23/8/21	ROBREAL	SERVICIO DE CONSTRUCCIÓN EN GENERAL, SERVICIO DE AMBULANCIA.	CONSTRUCTORA ROBREAL, S.A.S	648496
E/2021-47337	25/8/21	ROCAPI	VENTA DE JUGUETES, IMPORTACIÓN Y COMERCIALIZACION DE TODA CLASE DE MERCANCIAS UTILIZADA PARA LA PUBLICIDAD OBJETIVA, IMPRESIONES EN PAPEL, PLÁSTICOS Y TEXTIL, VENTA DE MUEBLES E INMUEBLES.	ROCAPI, S. R. L.	648773
E/2021-48125	26/8/21	ROCSA RD	COMPRA, VENTA, IMPORTACION, EXPORTACION, CONSIGNACIÓN Y DISTRIBUCIÓN DE INSUMOS QUÍMICOS, MATERIAS PRIMAS INDUSTRIALES PARA LAS INDUSTRIAS COMO: FARMACÉUTICA, COSMÉTICA.	ROCSA COLOMBIA, S.A.	649133
E/2021-47226	24/8/21	RODRIGUEZ CANELA ECOSCOOTERS	VENTA DE MOTORES ELÉCTRICOS Y DE TODO TIPO, RENT CAR, FINANCIAMIENTO Y ACTIVIDADES RELACIONADAS.	IMPORTADORA Y DISTRIBUIDORA GERLINE SRL	648594
E/2021-48936	31/8/21	ROJAS RODRIGUEZ TAPIA & ASOCIADOS	CONSULTORÍA LEGAL, INMOBILIARIA Y FINANCIERA., COMERCIALIZAR LOS SIGUIENTES PRODUCTOS Y SERVICIOS: FERRETERÍA Y PINTURA, AGRICULTURA Y GANADERÍA.	ROJAS RODRIGUEZ TAPIA & ASOCIADOS, S.R.L.	649920
E/2021-48448	27/8/21	ROMAMBAR SHOP	VENTA DE ROPA DEPORTIVA Y CASUAL DE NIÑOS Y ADULTOS	MARLYN ESTHER CACERES ZAPATA, ROBERTO ANTONIO CACERES ZAPATA	649370
E/2021-47849	25/8/21	ROMLI GROUP	SERVICIOS DE SUPLIDORES DE ARTICULOS DE HIGIENE PERSONAL, PARA EL HOGAR E INDUSTRIAL, ARTICULOS TECNOLOGICOS, SERVICIOS DE FUMIGACION.	LIGIA MERCEDES GENAO GENAO	648899
E/2021-49902	3/9/21	RONNIEL PROMOTION & ENTERTAINMENT	REPRESENTACION DE ARTISTAS, ORGANIZACION DE EVENTOS, PRODUCCION MUSICAL, ESTUDIO DE GRABACION, GESTION DE REDES SOCIALES Y PLATAFORMAS DIGITALES.	CESAR ROONY DOMINGUEZ GONZALEZ	650430
E/2021-48478	27/8/21	ROOK LATIN MUSIC GROUP	SERVICIO DE PUBLICIDAD, SELLO DISCO GRÁFICO, ANALICE DE EMPRESA (MARKETING DIGITAL), DISTRIBUCIÓN MUSICAL, ENTRETENIMIENTO MUSICAL.	KELVIN AMPARO JIMENEZ	649399
E/2021-47293	27/8/21	ROSA & SANCHEZ RENT A CAR	SERVICIOS DE RENTA DE VEHICULOS.	MAXIMO ALEXANDER SANCHEZ CEBALLOS	649291
E/2021-34435	26/8/21	ROSA TORRES & ASOCIADOS	SERVICIOS JURIDICOS EN GENERAL, ADMINISTRACION DE CONDOMINIOS, COMPRA, VENTA Y ARRENDAMIENTO DE BIENES MUEBLES TALES COMO:PRENDAS DE VESTIR.	MIXAEL ANTONIO ROSA NICASIO, JENNIFFER VIRGINIA TORRES PAULINO	649196
E/2021-49552	2/9/21	ROSAALTA	LA TENENCIA DE BIENES INMUEBLES, REALIZAR ACTIVIDADES DE ARRENDAMIENTO, ADQUISICIÓN, VENTA, CESIÓN, PERMUTA, CON LOS BIENES INMUEBLES DE TERCEROS Y DE SU PROPIEDAD.	ANA ROSELIA ROMERO VALDEZ	650157
E/2021-49300	1/9/21	ROSARIO BUENO & ASOCIADOS	SERVICIOS DE BIENES RAICES.	ROSARIO BUENO & ASOCIADOS, S.R.L.	649984
E/2021-47343	26/8/21	ROSKITCH ROSSYS KITCHEN ARTE CULINARIO	ENSEÑANZA Y EDUCACIÓN DE LAS ARTES CULINARIAS A TRAVÉS DE LOS DIFERENTES MEDIOS DE COMUNICACIÓN VIA INTERNET, COMO CURSOS Y VÍDEOS DE COCINA EN GENERAL.	ROSEILY ESTHER MOREL SOLANO	649119
E/2021-49636	2/9/21	ROSTOCK	ASESORIA FINANCIERA, TRIBUTARIA, LEGAL, ADMINISTRACIÓN, INVERSIÓN E INTERMEDIACIÓN DE NEGOCIOS EN EL SECTOR INMOBILIARIO.	ANNADALE MARKETING SOLUTIONS, S.A.	650224
E/2021-40171	25/8/21	ROVER COLONIAL GROUP	SE DEDICARA A LA ADQUISICIÓN, VENTA Y RENTA DE BIENES INMUEBLES, DESARROLLO DE PROYECTOS INMOBILIARIOS Y ACTIVIDADES AFINES.	KELLMY ROSADO VARGAS, MABEL ELENA ROMERO QUINTANA	648859
E/2021-49605	2/9/21	RROALTA SUPPLY INVESMENT HDS	COMPRA Y VENTA DE MATERIAS DENTALES, PRESTACION DE TODO TIPO DE SERVICIOS ODONTOLÓGICOS, SALUD DENTAL EN GENERAL.	PRISCILA PATRICIA PERALTA BERROA	650191
E/2021-45915	25/8/21	RUDY GONZALEZ LOGISTICS	SERVICIOS ADUANALES, ASESORIA Y CONSULTORIA EN IMPORTACIÓN Y EXPORTACIÓN, SERVICIOS DE VENTAS POR COMISIÓN, IMPORTACIÓN Y VENTA AL POR MAYOR Y DETALLE DE MATERIALES DE CONSTRUCCIÓN.	JOSHUA JAASIEL GONZALEZ CORONADO	649765

[210] EXP.	[220] SOL. FECHA	[561] NOMBRE COMERCIAL	[510] ACTIVIDAD	[730] SOLICITANTE	[111] REGISTRO
E/2021-47771	25/8/21	RUMANI	VENTA AL POR MAYOR Y MENOR DE ALIMENTOS PREPARADOS Y FRESCOS EMPACADOS Y AL DETALLES	TERESA HIGINIA LUCIA BORDAS BROS	648813
E/2021-47640	25/8/21	RUTA 66 SPORT BAR & GRILL	OPERADORA DE RESTAURANTE, PRODUCCION, COMPRA, VENTA, DISTRIBUCION, COMERCIALIZACION, IMPORTACION Y EXPORTACION DE ALIMENTOS Y BEBIDAS ALCOHOLICAS Y NO ALCOHOLICAS.	FELIPE ESTEBAN VERGARA NORDENFLYCHT, JHON ARTHUR FIGUEROA HERNANDEZ	648844
E/2021-49834	3/9/21	S & J ELITE TRANSFERS	SERVICIOS DE TRANSPORTE TERRESTRE.	JEAN CARLOS BALENCIANO ROBLES	650387
E/2021-49863	3/9/21	S&L VUONO PROPERTY MANAGEMENT REALTY	SERVICIO DE BIENES RAICES. RENTA DE PROPIEDADES. COMPRA Y VENTA DE INMUEBLES. ADMINISTRACION DE INMUEBLES.	SESILIA ALVAREZ CAPELLAN	650405
E/2021-43930	23/8/21	SABLE RD	SERVICIOS DIGITALES; CONSULTORIAS PROFESIONALES SOBRE TECNOLOGIA DE LA INFORMACION E INFORMÁTICA; VENTA DE HARDWARE.	TRANSACCIONES ELECTRONICAS III, S.A.	648495
E/2021-45320	1/9/21	SADIQ RESTAURANT	SERVICIOS DE RESTAURANTES. VENTA Y ELABORACIÓN DE PRODUCTOS ALIMENTICIOS Y BEBIDAS.	JOSÉ MANUEL DE JESÚS QUEZADA	650015
E/2021-48722	30/8/21	SAFI INTERVAL SOCIEDAD ADMINISTRADORA DE FONDOS DE INVERSIÓN	PRESTACION DE SERVICIOS DE ADMINISTRACIÓN DE FONDOS DE INVERSIÓN Y OTRAS ACTIVIDADES CONEXAS, DE CONFORMIDAD CON LO ESTABLECIDO POR LA LEY DEL MERCADO DE VALORES Y SU REGULACIÓN COMPLEMENTARIA.	JOSE MIGUEL GONZALEZ CUADRA	649743
E/2021-44692	30/8/21	SAHOVIT 1731 BEAUTY SALON Y ACADEMIA	SERVICIOS GENERALES DE BELLEZA, CORTE DE PELO, UÑAS, BELLEZA TÉCNICO PROFESIONAL, BARBERÍA, ESTÉTICA.	GILBERTO LUNA	649598
E/2021-48631	30/8/21	SAINAC	VENTA DE FRUTAS, VEGETALES Y LEGUMBRES, PRODUCTOS COMESTIBLES DE LA CANASTA FAMILIAR, PLÁSTICOS Y DESECHABLES, SUPLIR A RESTAURANTES, BARES.	NAYM JESUS PEÑUELA VARGAS	649498
E/2021-49492	2/9/21	SALA DE MAQUILLAJE	VENTA DE COSMÉTICOS Y MAQUILLAJE, SERVICIOS DE MAQUILLAJE PARA TODA OCASIÓN.	NATALIA SOLÍS PEREZ	650135
E/2021-47495	24/8/21	SALLY CORPORATION	GESTION DE INMUEBLES, GESTION DE INVERSIONES, COMPRA Y VENTA INMUEBLES.	VICTOR CESAR ROSARIO RODRIGUEZ	648574
E/2021-48064	30/8/21	SALON UNIKA BY ALEIDY	SERVICIOS PERSONALIZADOS DE PELUQUERIA, TEXTURIZADOS, TINTES, LAVADO Y SECADO, MANICURE Y PEDICURE, DEPILACIONES, MAQUILLAJE Y FACIALES.	ALEIDY ALEXANDRA FERRAND ABREU	649643
E/2021-48781	30/8/21	SALON YERUX LINE	SERVICIOS DE SALON DE BELLEZA.	YENNI CLARIBEL RODRIGUEZ MENDEZ, MARIA ALTAGRACIA MENDEZ GARCIA	649603
E/2021-49936	3/9/21	SAM TOZYMAS INDUSTRIAL	VENTA DE ARTÍCULOS FERRETEROS E INDUSTRIALES.	RAMÓN SANTOS TAVERAS	650468
E/2021-49703	2/9/21	SAMA DENTAL	SERVICIO DE CONSULTORIO DENTAL.	MANOLIA FELIZ ROBLES	650302
E/2021-44796	24/8/21	SAMIMI	VENTA DE ROPA INTERIOR.	NICOLL TEJEDA LORENZO	648740
E/2021-49416	1/9/21	SANDOPAYA	COMPRA Y VENTA AL POR MAYOR Y DETALLE DE CARNES, PESCADOS, MARISCOS, EMBUTIDOS, ARROZ, HARINA, PASTAS Y ALIMENTOS ENLATADOS A NIVEL LOCAL E INTERNACIONAL.	JOHAN MANUEL PAYANO MERCEDES, SULEIKA MARGARITA SANDOVAL DE PAYANO	650126
E/2021-48706	3/9/21	SANDRA MARIA SALON	SERVICIOS DE SALON DE BELLEZA.	SANDRA MARIA FILION DE SANTANA	650420
E/2021-47863	1/9/21	SANTOMÉ SHOP	VENTA DE BEBIDAS, PICADERAS, GOLOSINAS, SNACKS, TABACOS, CIGARRILLOS, PERIODICOS, REVISTAS, PRODUCTOS DE HIGIENE PERSONAL. VENTAS AL POR MAYOR Y DETALLE DE ACEITES.	JESUS AUGUSTO LAPAIX SUAZO, KEYSIS YOCASTA BATISTA MONTERO	649970
E/2021-47281	31/8/21	SANTUARIO DEL COROZO	COMPRA, VENTA, ALQUILER Y ADMINISTRACIÓN DE INMUEBLE EN REPÚBLICA DOMINICANA.	TANIA IMBERT MATA	649679
E/2021-49643	2/9/21	SAPEMI INGENIERIA	SERVICIOS DE INGENIERIA Y CONSTRUCCIÓN EN GENERAL.	SAPEMI INGENIERIA, S.R.L	650226
E/2021-47032	25/8/21	SARAH POLANCO	SERVICIO DE TRADUCCIONES LEGALES E INTERPRETACIONES JUDICIALES, SERVICIOS DE INTERPRETACIÓN, ASESORÍA LEGAL EN MATERIA CIVIL, PENAL.	SARAH ANNIESKY POLANCO ACACIO	648945
E/2021-42383	27/8/21	SATORI ACTIVE	IMPORTACIÓN, VENTA Y DISTRIBUCIÓN DE ROPA DEPORTIVA, SUPLEMENTOS, CAPACITACIONES. ASESORÍA Y ENTRENAMIENTOS PERSONALES Y COLECTIVOS.	KATHERINE LISBETH PEREZ COTES	649249
E/2021-49594	2/9/21	SAURY FILM	MANEJO Y PRODUCCION DE REDES SOCIALES.	LUIS SAURY GUZMAN TEJEDA	650184
E/2021-48999	2/9/21	SC CASTILLO INVERSIONES	VENTA DE ELECTRODOMÉSTICOS NUEVOS Y USADOS Y MATERIALES DE FERRETERÍA.	SUCRE CASTILLO	650280
E/2021-47369	23/8/21	SCAPE FOUR	INVERSIÓN, DESARROLLO, PROMOCIÓN, CONSTRUCCIÓN Y OPERACIÓN DE PROYECTOS TURÍSTICOS EN LA REPÚBLICA DOMINICANA.	PAMELA CAROLINA ALFAU TEJEDA	648568
E/2021-47357	23/8/21	SCAPE THREE	REALIZAR TODO TIPO DE ACTIVIDADES RELACIONADAS CON LA INVERSIÓN, EL DESARROLLO, LA PROMOCIÓN, CONSTRUCCIÓN Y OPERACIÓN DE PROYECTOS TURÍSTICOS EN LA REPÚBLICA DOMINICANA.	PAMELA CAROLINA ALFAU TEJEDA	648528
E/2021-47342	23/8/21	SCAPE TWO	REALIZAR TODO TIPO DE ACTIVIDADES RELACIONADAS CON LA INVERSIÓN, EL DESARROLLO, LA PROMOCIÓN, CONSTRUCCIÓN Y OPERACIÓN DE PROYECTOS TURÍSTICOS EN LA REPÚBLICA DOMINICANA.	PAMELA CAROLINA ALFAU TEJEDA	648473
E/2021-48538	30/8/21	SCRIPT TECHNOLOGY	VENTA DE COMPUTADORAS, LAPTOPS TABLETS Y ARTÍCULOS ASOCIADOS, REPARACIONES DE EQUIPOS ELÉCTRICOS.	ROBERTO CAMILO MATA	649518
E/2021-44816	24/8/21	SEDIEM	SERVICIOS DE INGENIERIA ELECTROMECANICA Y MANTENIMIENTO. DISEÑO E INSTALACIONES ELÉCTRICAS Y ENERGÍA RENOVABLE, AUTOMATIZACIÓN Y CONTROLES.	EUDIN MICHAEL PUJOLS PUJOLS	648578
E/2021-48146	26/8/21	SEF ODONTO SMILE	SERVICIOS ODONTOLÓGICOS.	STEPHANIE BATISTA ABREU	649528
E/2021-48596	30/8/21	SEGUROS BIENESTAR	SERVICIOS DE SEGUROS, SEGUROS MÉDICOS, SEGUROS DE VIDA, GARANTÍAS DE SEGUROS, SUBROGACIÓN DE SEGUROS, SEGUROS CONTRA ACCIDENTES, ASESORAMIENTO. RELACIONADO CON RECLAMACIONES DE SEGUROS.	ANGEL DAVID POZO REYES	649476
E/2021-48464	27/8/21	SERCONDIGEN SERVICIOS DE CONSTRUCCIÓN Y DISEÑO EN GENERAL	COMPRA, VENTA Y DISTRIBUCIÓN DE MATERIALES FERRETEROS Y SUS DERIVADOS, CONSTRUCCIÓN Y RENOVACIÓN DE PROYECTOS DE EDIFICACIONES, VENTAS Y ALQUILER DE INMUEBLES.	OSIAS LUCIANO LUCIANO, ROSA MARIA PENA	649394
E/2021-47344	23/8/21	SERLIMP	SERVICIOS DE LIMPIEZA, DESINFECCIÓN, MANTENIMIENTO Y JARDINERÍA EN INSTITUCIONES COMERCIALES, DE SERVICIOS, INDUSTRIALES, LIMPIEZA DE FIN DE OBRAS DE CONSTRUCCIÓN.	ALFONSO GARRIDO ARIAS, YANEIDIS NUÑEZ CERDA	648472
E/2021-46992	20/8/21	SERVI CENTRO STAR	SERVICIOS DE MECÁNICA AUTOMOTRIZ, INSTALACION Y VENTA DE REPUESTO Y MANTENIMIENTO DE VEHÍCULOS.	SERVI CENTRO STAR, S.R.L.	648515
E/2021-46350	25/8/21	SERVICIOS ALIMENTICIOS CARBONIZATE MEAT & RIBS	PROCESAMIENTO DE LOS ALIMENTOS CONSERVACIÓN DE LOS ALIMENTOS, SERVICIO DE LOS ALIMENTOS	JOSSUE ROLANDO CONTRERAS	648947
E/2021-49803	3/9/21	SERVICIOS DE ORDEN Y LIMPIEZA SOLNERI	SERVICIOS DE ORDEN Y LIMPIEZA DE ZONAS Y ESPACIOS INDUSTRIALES, ASÍ TAMBIEN TODO TIPO DE LIMPIEZAS EN GENERAL	NERI ERNESTINA FRANCISCO GUZMAN	650442
E/2021-48263	27/8/21	SERVICIOS DE TRANSPORTE MONDEPAZ	SERVICIOS DE TRANSPORTE DE CARGA TERRESTRE A NIVEL NACIONAL.	ALMAND FABRIZIO ORTIZ FELIZ	649228
E/2021-46488	18/8/21	SERVICIOS DIVERSOS APOLINAR	IMPORTACIÓN Y VENTA, ALQUILER, TRANSPORTE, REPARACIÓN Y REPUESTOS DE PLANTAS ELÉCTRICAS, MONTACARGAS Y MAQUINARIAS INDUSTRIALES Y SERVICIOS DE GRÚA.	SERVICIOS DIVERSOS APOLINAR, SRL	649610
E/2021-47399	23/8/21	SERVICIOS E INSTALACIONES MR&E	COMPRA Y VENTA DE MUEBLES Y MATERIALES GASTABLES PARA OFICINA.	RUDDY PIÑA OZUNA	648516
E/2021-48374	31/8/21	SERVICIOS GLOBALES DE CONSULTORIAS-SERGLOCO	SERVICIOS LEGALES, CONSULARES Y MIGRATORIOS.	ANA LUCIA MERCEDES RODRIGUEZ, REYDIN JOSE ENCARNACION MARINEZ	649881
E/2021-47908	25/8/21	SERVICIOS LOGISTICOS INTEGRALES DON PILITO	ADMINISTRACIÓN DE NÓMINA, ADMINISTRACIÓN DE RECURSOS HUMANOS, SERVICIOS CONTABLES, SERVICIOS DE LIMPIEZA, CONSERVACIÓN, MANTENIMIENTO, PINTURA.	LUIS ANTONIO PEREZ ARIAS	648930
E/2021-47886	25/8/21	SERVICIOS MECÁNICOS E INDUSTRIALES LA TURBINA	SERVICIOS DE REPARACIONES AUTOMOTRICES Y SERVICIOS DE MECÁNICA EN GENERAL.	DIONICIO DE LA ROSA PEGUERO	648926
E/2021-49616	2/9/21	SERVICIOS MEDICOS MULTIPES FERENC	OFRECER SERVICIOS MEDICOS CONSULTAS, ESTUDIOS DIAGNOSTICOS, VENTAS DE EQUIPOS Y SUPLEMENTOS MEDICOS.	DILENNY MARIA FERNANDEZ ESTRELLA, TONY DOMINGO ENCARNACION DE OLEO	650205
E/2021-49510	2/9/21	SERVICIOS MULTIPLES RAFGARCIA	COMPRA Y VENTAS DE ALIMENTOS, PREPARACION DE ALIMENTOS COCIDOS, SERVICIOS DE BUFFET, VENTA DE JUGOS, PRODUCTOS LÁCTEOS, SEMILLAS SECA, BULBOS.	RAFAEL GARCIA PEREZ	650124
E/2021-48011	2/9/21	SERVICIOS Y PRODUCTOS DEL CARIBE SEPRODUC	ASESORIA FINANCIERA, VENTA DE EQUIPOS TECNOLÓGICOS Y PRODUCCIÓN AGROINDUSTRIAL.	JUAN JOSE RAFAEL VICTORIO ESPINAL	650267
E/2021-48396	27/8/21	SERVICONTAF	SERVICIOS DE CONTABILIDAD, ASESORIA FISCAL Y FINANCIERA.	SERVICONTAF, SRL	649326
E/2021-48983	31/8/21	SERVI-DELCA	SERVICIOS DE REPARACIÓN, INSTALACIÓN, MANTENIMIENTO ELECTRODOMÉSTICO DE LINEA BLANCA, COMPRA, VENTA DE ELECTRODOMÉSTICOS.	GABRIEL DE LEON MORA	649721
E/2021-48933	31/8/21	SERVIMOTORS AUTO DEALER	IMPORTACION, EXPORTACION, COMPRA, VENTA Y FINANCIAMIENTO DE VEHICULOS NUEVOS Y USADOS. VENTA DE TODO TIPO DE PIEZAS, PARTES Y LUBRICANTES PARA VEHICULOS.	ELIZAUL DIAZ	649692
E/2021-47380	26/8/21	SEVEN GROUP SOLUTIONS	COMPRA, VENTA, FABRICACIÓN, MONTURAS Y MANTENIMIENTO DE TODO TIPO DE PISCINA, IMPORTACIÓN, EXPORTACIÓN Y DISTRIBUCIÓN DE ACCESORIOS Y QUÍMICOS PARA PISCINA.	MIGUEL ANGEL TEJEDA OLIVARES, NOMAR ALEMAN TRONCOSO	649181
E/2021-47205	26/8/21	SFDP SOLUCIONES FINANCIERAS	SERVICIOS DE CASA DE EMPENOS, COMPRA, IMPORTACION Y VENTAS DE ELECTRODOMESTICOS NUEVOS Y USADOS, ADMINISTRACION DE BIENES RAICES, PRESTAMOS DE MENOR CUANTIA.	AGUSTIN DUARTE JIMENEZ	648991
E/2021-49732	3/9/21	SHAGUR	ASESORIA FINANCIERA, TRIBUTARIA, LEGAL, ADMINISTRACIÓN, INVERSIÓN E INTERMEDIACIÓN DE NEGOCIOS EN EL SECTOR INMOBILIARIO.	ANNADALE MARKETING SOLUTIONS, S.A.	650378
E/2021-43656	24/8/21	SHEMY GLAM BEAUTY SALON 01	SERVICIOS DE BELLEZA EN GENERAL, COSMETICA Y CUIDADO PERSONAL, TALES COMO LAVADOS, CORTES, COLOR, TRATAMIENTOS PARA EL CABELLO, SPA, MASAJES.	YOHANNA MARIA VILLALONA BAEZ	648643
E/2021-43032	31/8/21	SHINE CAR EZ BRILLA2	EMPRESA DEDICADA AL BRILLADO, LAVADO Y PINTURA DE VEHICULOS AUTOMOTRIZ.	ELVIS ELIEZER RAMON MENDEZ	649857
E/2021-48683	30/8/21	SHOWCASE PRODUCTIONS	SERVICIOS DE PROMOCIÓN DE ARTISTAS, PRODUCCIÓN Y ORGANIZACIÓN DE EVENTOS, SERVICIOS AUDIO-VISUALES PARA EVENTOS, CONTRATACIÓN DE ARTISTAS (BOOKING).	LUIS ARMANDO VALDES OLIVARES	649522
E/2021-43284	2/8/21	SIBA ENERGIA	VENTA, GENERACION, DISTRIBUCION DE ENERGIA ELÉCTRICA, ASÍ COMO EL ASESORAMIENTO Y DISEÑO DE PROYECTO DE ENERGIA RENOVABLE.	MANUEL ADRIANO JIMENEZ VALDEZ, CANEY HOLDING S.R. DE L	649537
E/2021-48463	27/8/21	SIMPAPPEL	REPRESENTACION Y VENTA DE PRODUCTOS (HARDWARE Y SOFTWARE), CONSUMIBLES Y COMPONENTES DEL CAMPO DE LA TECNOLOGIA DE LA INFORMACION E INFORMÁTICA.	SIMPAPPEL, SRL	649392
E/2021-48476	3/9/21	SINGULAR AEM AGENCY	SERVICIOS DE PUBLICIDAD. CREACIÓN, EJECUCIÓN Y DISTRIBUCIÓN DE COMPANAS PUBLICITARIAS.	MELISSA ALTAGRACIA SUAREZ GERMAN	650539
E/2021-49499	2/9/21	SIRALE GROUP	DISEÑO, ARQUITECTURA, CONTRUCCION, REMODELACION DE INMUEBLES, VENTA Y ADMINISTRACION DE BIENES INMUEBLES	ARISLEIDY HERRERA MERCEDES	650106
E/2021-47554	24/8/21	SISTEMA DE ACUICULTURA TECNIFICADA URBANA ECOSOSTENIBLE.SATUE	IMPARTIR CURSOS DE ACUICULTURA, VENTA DE EQUIPOS DE ACUICULTURA	JOAN JOSE LLUBERES SOTO	648649
E/2021-47426	24/8/21	SISTEMAS CONSTRUCTIVOS MODULARES INDUSTRIALIZADOS, SICOMIN.	PRODUCCIÓN Y COMERCIALIZACIÓN DE SISTEMAS CONSTRUCTIVOS MODULARES INDUSTRIALIZADOS CON PREFABRICADOS DE HORMIGÓN PARA EDIFICACIONES DE INMUEBLES.	LARRY ENRIQUE ALVARADO AJÚN	648538
E/2021-47098	20/8/21	SISTEMAS SIGA	IMPORTACION Y COMERCIALIZACION DE REPUESTOS DE MOTOCICLETAS.	SISTEMAS SIGA, SRL	649161
E/2021-48937	31/8/21	SKETCHDOM	SIN FINES DE LUCRO, SOMOS UNA ORGANIZACIÓN QUE SE DEDICA A GESTIONAR ESTRATEGIAS DE FORMACIÓN, PROMOCIÓN COMO EVENTOS, TALLERES, WORKSHOPS, CREACIÓN DE CONTENIDOS.	LUIS MANUEL MARINEZ ARIAS	649680
E/2021-47187	1/9/21	SKY ROMANA REAL STATE & LAWYERS	SERVICIOS JURIDICOS E INMOBILIARIOS.	DAYSY MARIA CRUZ DE MERCEDES	649924
E/2021-48704	30/8/21	SMARTDECO BY R.LOPEZ	IMPORTACION, EXPORTACION Y VENTA AL POR MAYOR Y DETALLE DE EQUIPOS INTELIGENTES DE TECNOLOGÍAS PARA EL HOGAR, EQUIPOS ELÉCTRICOS, ARTÍCULOS Y ACCESORIOS DECORATIVOS.	RAMON ALBERTO LOPEZ FAMILIA	649532
E/2021-47772	31/8/21	SMARTPHONES NOUSUS	REPARACION Y/O VENTA DE CELULARES, BEEPER Y APARATOS DE COMUNICACION.	NOEL DE JESUS HERNANDEZ RODRIGUEZ	649787
E/2021-49165	1/9/21	SMIGOL COMERCIAL	COMPRA, VENTA Y DISTRIBUCIÓN DE MATERIALES GASTABLES Y MOBILIARIO DE OFICINA.	DAYBELYS GARCIA OGANDO	649912



[210] EXP.	[220] SOL. FECHA	[510] ACTIVIDAD	[730] SOLICITANTE	[111] REGISTRO
E/2021-44771	31/8/21	SOCACHE CONSTRUCTORES	CONSTRUCCIÓN DE OBRAS CIVILES, MANTENIMIENTOS DE NAVE INDUSTRIALES, DISEÑO DE OBRAS CIVILES, EXPLORACIÓN MINERA, ALQUILER DE EQUIPOS DE CONSTRUCCIONES.	SANDY ARIEL DE VARGAS LASCANO 649697
E/2021-49905	3/9/21	SOCIEDAD DOMINICANA DE VACUNOLOGIA, S.D.V.	ASOCIACIÓN SIN FINES DE LUCRO DEDICADA A PROTEGER LA SALUD, MEDIANTE ACCIONES DE PREVENCIÓN PRIMARIA, Y EN SU CASO SECUNDARIA, FRENTE A LAS ENFERMEDADES INFECCIOSAS INMUNOPREVENIBLES.	SOCIEDAD DOMINICANA DE VACUNOLOGIA, INC. (S.D.V.) 650435
E/2021-38526	31/8/21	SOCRALI MULTISERVIC	VENTA DE SERVICIOS DE ASESORIA FINANCIERA Y CONTABLE EN GENERAL A NIVEL NACIONAL E INTERNACIONAL, SERVICIOS DE PUBLICIDAD.	SANDRA CEBALLOS TOLEDO 649761
E/2021-49666	3/9/21	SOFIKIN AUTO IMPORT	IMPORTACION, EXPORTACION, COMPRA, VENTA, DISTRIBUCION Y FINANCIAMIENTO DE VEHICULOS. COMPRA Y VENTA DE REPUESTOS PARA VEHICULOS Y, REPARACION.	DOMINGO ANTONIO NINA CABRERA 650366
E/2021-46459	30/8/21	SOFISTICADA'S KOUTURE	FABRICACION E IMPORTACION DE ROPA PARA DAMAS.	NATALY YAMBY HERRERA AGRAMONTE 649421
E/2021-48911	31/8/21	SOFRITOU PRODUCTIONS	SERVICIO DE COURIER. RECEPCION, ENVIO Y DESPACHO DE CORRESPONDENCIAS Y PAQUETES A NIVEL NACIONAL E INTERNACIONAL. IMPORTACION Y COMERCIALIZACION DE PRENDAS DE VESTIR Y ACCESORIOS.	ANTHONY RENE BAEZ CRUZ 649731
E/2021-47512	24/8/21	SOL MODULAR	DISENO, FABRICACION, INSTALACION Y REMODELACION DE MUEBLES MODULARES ASI COMO LOS SERVICIOS DE INGENIERIA EN TODAS LAS AREAS ELECTRICIDAD.	JEAN CARLOS DIAZ PERALTA 648614
E/2021-47509	24/8/21	SOLANLLE MARGARITA BRITO VERAS	SERVICIOS DE INGENIERIA CIVIL	SOLANLLE MARGARITA BRITO VERAS 648608
E/2021-48393	30/8/21	SOLATIERRA CONSTRUCTORA E INMOBILIARIA	CONSTRUCCION DE TODO TIPO DE OBRAS PUBLICAS Y PRIVADA, IMPORTACION Y EXPORTACION DE MATERIALES DE CONSTRUCCION Y COMPRA Y VENTA DE PROPIEDADES INMOBILIARIAS.	JORGE MANUEL BAEZ DESCHAMPS 649606
E/2021-47544	24/8/21	SÓLO 00 CERVEZA ARTESANAL	ELABORACION Y VENTA DE CERVEZAS ARTESANALES DE TODO TIPO.	MARLEN ELVIRA PIMENTEL DE REYES 648637
E/2021-49488	2/9/21	SOLUCIONES CHARKEIS	PREPARACION DE DECLARACIONES DE INGRESOS PARA PERSONAS Y EMPRESAS.	COMPANYRAPIDO, S.R.L 650097
E/2021-48508	30/8/21	SOLUCIONES ENKI	SERVICIOS DE CRÉDITO, PRÉSTAMOS, CAMBIO DE CHEQUES, FINANCIAMIENTO Y FIDEICOMISO	SANTIAGO JIMÉNEZ DE LEÓN 649425
E/2021-47458	26/8/21	SOLUCIONES FAJARDO L	INVERSIONES FINANCIERAS EN GENERAL, COMPRA Y VENTA DE MUEBLES E INMUEBLES.	TOMMY FAJARDO LEBRON 649075
E/2021-48227	26/8/21	SOLUCIONES HIMO	VENTA, FINANCIAMIENTO E INSTALACION DE AIRES ACONDICIONADOS, RESIDENCIALES, AUTOMOTRICES Y PORTÁTILES, SISTEMAS DE REFRIGERACION INDUSTRIALES, COMERCIALES Y CUARTOS FRIOS.	RAMÓN HILARIO PÉREZ MONTERO 649557
E/2021-49208	3/9/21	SOLUCIONES MÉDICAS ROSHASHANA	COMPRA Y VENTA DE TODO TIPO DE EQUIPOS MÉDICOS Y MEDICAMENTOS, ASESORIA Y CONSULTORÍA DE RECURSOS HUMANOS SANITARIOS, SERVICIO MÉDICOS.	ROSI WANDIS MOQUETE MONTERO 650433
E/2021-48794	30/8/21	SOLUCIONES PLERE	CONSTRUCCION DE PROYECTO DE VIVIENDA FAMILIAR.	VICTOR RAMON ESTEVEZ RAMIREZ 649607
E/2020-51254	1/9/21	SOLUCIONES PROTESUR	VENTA Y DISTRIBUCION DE ALIMENTOS Y BEBIDAS EMPRESARIALES, VENTA DE ALIMENTOS CRUDOS Y COCIDOS.	EDGAR ENRIQUE MATOS MELO 650080
E/2021-49658	2/9/21	SOLUCIONES QUANTUM	DISEÑOS, ARQUITECTURA, CONSTRUCCIONES Y EDIFICACIONES.	EVELING CRISTINA DE LA CRUZ SEVERINO 650262
E/2021-49615	2/9/21	SOLUCIONES RUGUER	COMPRA Y VENTA DE MATERIALES MEDICOS, EQUIPOS MEDICOS Y PRODUCTOS MEDICOS EN GENERAL.	GERAL OMAR MELO GARRIDO 650209
E/2021-46458	27/8/21	SOLUTIONS INDUSTRIAL VENTAS E IMPORTACION-SOINVI	VENTA Y SERVICIOS DE INGENIERIA INDUSTRIAL, IMPORTACION DE EQUIPOS INDUSTRIALES, VENTA AL POR MAYOR DE PRODUCTOS ALIMENTICIOS.	WASCAL JULIO SANTANA GUERRERO 649284
E/2021-47996	26/8/21	SONIDOS DE NUESTRA HISTORIA	DIVULGACION, POR MEDIOS DE PUBLICIDAD RADIAL, TELEVISIVA, VIA INTERNET, REDES SOCIALES, CONFERENCIAS, DE SONIDOS DE LA HISTORIA EN LA REPUBLICA DOMINICANA.	RAMÓN BIENVENIDO PANTALEÓN HERNÁNDEZ, IMÁGENES DE NUESTRA HISTORIA, S.R.L. 648982
E/2021-42477	26/8/21	SORALU INVERSIONES	REALIZAR TRABAJOS DE CONSTRUCCION Y BIENES RAICES	LUIS ALCIDES BELTRE AGRAMONTE 649113
E/2021-47236	24/8/21	SOTERRA	CANALIZACION DE SERVICIOS DE ELECTRICIDAD, TELECOMUNICACIONES, GAS Y AGUA.	FINISTERRE CAPITAL, S.R.L. 649182
E/2021-47759	27/8/21	SPECIAL COMBAT ACADEMI SCA	ENSEÑANZA, FORMACION, ENTRENAMIENTO EN DEFENZA Y ADIESTRAMIENTO PERSONAL, FORMACION DE GUARDAESPALDAS, Y TODAS LAS AREAS PARA CIVILES Y MILITARES	EUFEMIO AVILA DE AZA 649235
E/2021-48424	30/8/21	"SPORTOSITO"	COMPRA Y VENTA DE PRENDAS DE VESTIR, CALZADOS Y ACCESORIOS; INCLUYENDO CARTERA, JOYERIA Y BISUTERIA, DESARROLLO Y EXPLOTACION COMERCIAL DE LOS MISMOS.	STANLY JOHAPHY RODRIGUEZ 649639
E/2021-49026	2/9/21	SSLB D' GLAM STORE R.D	VENTA DE ROPA Y VARIEDADES PARA MUJERES	SANTA SILBANA LUGO BERAS DE MEDRANO 650283
E/2021-47732	25/8/21	STALYN & WELLINGTON INVERSIONES	PRESTAMOS DIARIOS Y SEMANALES PARA TUS NEGOCIOS.	STALYN MANUEL PEREZ PEREZ, WELLINGTON MIGUEL CLASE AQUINO 648852
E/2021-47366	25/8/21	STANCAP CORPORATION	INVERSIONES FINANCIERAS, PRESTAMOS, FACTURING, FINANCIAMIENTO DE VEHICULOS.	STANLEY ANTONIO CAPELLAN CAPELLAN 648865
E/2021-49415	1/9/21	STARLOTERRY	DISTRIBUCION, COMERCIALIZACION, IMPORTACION Y PRODUCCION DE HARDWARE Y SOFTWARE. DE IGUAL MANERA SERVICIOS DE PLATAFORMA TECNOLOGICAS.	JESUS ANTONIO HURTADO MARTINEZ 650538
E/2021-42825	31/8/21	STARWOOD GLOBAL SERVICES	COMPRA, ALQUILER Y VENTA DE UTILIZARIA, VESTUARIO, MAQUILLAJE, EQUIPOS PARA FILMACION Y FOTOGRAFIA.	VALERIE DANIELLA ANTONIA HERNÁNDEZ OLOFFSON 649755
E/2021-49487	2/9/21	STEEL HOME INVESTMENT	GESTION DE VENTA Y ADMINISTRACION DE PROPIEDADES, LOTES DE TERRENOS, CONSTRUCCION Y RESTAURACION DE PROPIEDADES ACABADOS EN HIERRO, METAL, MADERA Y SERVICIOS DE ELECTRICIDAD.	NATHACHA DEENDAL RASOOL, JESUS ENRIQUE CALVO RAMOS 650100
E/2021-48061	26/8/21	STINES SUPERIOR PROPERTY RENTALS	GESTION INMOBILIARIA, RENTA O ALQUILERES DE APARTAMENTOS, ESTUDIOS, VILLAS	MATTHEW STINES III, WANDA FAYE MC KINZY 649043
E/2021-47668	1/9/21	STRONG AND FIT STUDIO BY ISAAC FELIZ	COMPRA Y VENTA DE MAQUINARIAS Y HERRAMIENTAS PARA ENTRENAMIENTO FISICO, SERVICIOS DE GIMNASIO, VENTA DE SERVICIOS DE ACTIVIDADES DEPORTIVAS.	ISAAC JOSUE FELIZ CUELLO 649933
E/2021-47368	23/8/21	STRUGAL CORPORATION	CONSTRUCCION, COMERCIALIZACION Y EJECUCION DE REDES ALAMBRICAS, CABLEADO Y COMUNICACION EN GENERAL.	DISNEY WENCESLAO MACEO FIGUEROE 648626
E/2021-47243	30/8/21	STUDIO HAIR AND NAILS BY MAGRE	SERVICIO DE PELUQUERIA Y OTROS TRATAMIENTOS DE BELLEZA.	MARIA ALTAGRACIA CUELLO CUELLO 649507
E/2021-49509	2/9/21	SUAGA	SERVICIOS DE CONSTRUCCION EN GENERAL, MANTENIMIENTO DE CONSTRUCCIONES Y EDIFICACIONES, CARRETERAS Y PUENTES, MATERIALES DE CONSTRUCCION, FERRETERIA.	HECTOR RAFAEL GARCIA AYALA 650141
E/2021-48537	30/8/21	SUAPER EL REY	FABRICA Y DISTRIBUCION DE SUAPERS.	FELIX EMANUEL ABREU SANTOS 649428
E/2021-49174	1/9/21	SUCCESS INTERNATIONAL EXCHANGE AGENCY	BRINDAR MEDIOS A LOS ESTUDIANTES RESIDENTES EN REPUBLICA DOMINICANA PARA PARTICIPAR EN EL PROGRAMA DE INTERCAMBIO CULTURAL SUMMER WORK AND TRAVEL.	KELVIN DANIEL PAULINO MARTINEZ 649901
E/2021-49389	1/9/21	SUNFIRE SOLUTION SM	SERVICIO DE PRESTAMOS GENERALES Y DE MENOR CUANTIA.	SHAKIRA MICHELLE PEREZ DE JESUS 650057
E/2021-48334	27/8/21	SUNSHINE PRODUCTION COMPANY	REALIZACION Y PRODUCCION EXCLUSIVA DE PELICULAS DE LARGOMETRAJE DOMINICANOS (DOCUMENTALES, FICCION, ANIMACION 2D Y 3D) PARA TV, MEDIOS DIGITALES Y CINE.	GISELLE MANGUAL PEREZ 649302
E/2021-43476	3/9/21	SUNVIEW INVESTMENT GROUP	COMERCIALIZACION Y VENTAS DE INMUEBLES, CONSTRUCCION Y DESARROLLO DE RESIDENCIAS FAMILIARES, EDIFICIOS DE CONDOMINIOS, RESIDENCIALES Y VILLAS TURISTICAS.	PEDRO LISANDER GARCIA ROMANO 650382
E/2021-49244	2/9/21	SUPER COLMADO LA MANOS DE DIOS RM	VENTA DE PRODUCTOS COMESTIBLES Y BEBIDAS EN GENERAL.	RAMON CRISTOBAL MATEO 650322
E/2021-48536	2/9/21	SUPER COMERCIAL LOS 3 PEGUEROS CORCINO	COMERCIALIZACION DE ARTICULOS DE LA CANASTA FAMILIAR, PRODUCTOS DE LIMIEZA, ACCESORIOS DEL HOGAR, BEBIDAS ALCOHOLICAS, ARTICULOS DE BEBE.	CLARIBEL ALTAGRACIA CRUZ CORCINO 650235
E/2021-49059	31/8/21	SUPER GOMAS Y AROS MIGUEL RODRIGUEZ	VENTA DE REPUESTOS Y ACCESORIOS DE VEHICULOS.	MIGUEL ANDRES RODRIGUEZ 649777
E/2021-49044	1/9/21	SUPER MARKET HNOS. REYES VILLA OLGA	COMPRA Y VENTAS DE PRODUCTOS COMESTIBLES, HIGIENICOS, LIMPIEZAS, DESECHABLES Y BEBIDAS	WILKIE GABRIEL REYES PERALTA 650017
E/2021-47988	30/8/21	SUPERMERCADO SANTA CRUZ MERSANCRUZ	COMPRA Y VENTA DE ALIMENTOS Y BEBIDAS AL DETALLE, COMO SUPERMERCADO.	PEDRO JOSE FRANCISCO FABELO GOMEZ 649595
E/2021-47766	3/9/21	SUPERMERCADO SERIE 87 S & M	VENTA AL POR MENOR EN SUPERMERCADOS CON PREDOMINIO DE PRODUCTOS ALIMENTARIOS Y BEBIDAS Y OTRAS ACTIVIDADES RELACIONADAS.	CESAR ARTURO SANTOS 650327
E/2021-46803	31/8/21	SUPLICARNES TATIS JUNIOR	PROCESADORA CARNICA Y VENTAS DE PRODUCTOS DE IMPORTACION DE LOS MISMOS.	CRISTIAN JORDY TATIS FELIZ 649831
E/2021-47395	23/8/21	SUPLIDORA DE NECESIDADES INDUSTRIALES SUNI	VENTA DE EQUIPOS, MAQUINARIAS Y HERRAMIENTAS PARA INDUSTRIAS, MANTENIMIENTO, REPARACION, RECONSTRUCCION Y FABRICACION DE MAQUINARIAS.	FRANCISCO JAVIER SANTOS TURBIDES 648509
E/2021-49400	1/9/21	SUPLIDORA DE OFICINA LA NACIONAL	VENTA AL POR MAYOR Y AL DETALLE DE MATERIALES DE OFICINA, IMPORTACION Y EXPORTACION.	YUDERKA DEL CARMEN RAMOS LIZARDO 650068
E/2021-49483	2/9/21	SWEET BLOOM	ELABORACION Y VENTA DE POSTRES Y BOCADILLOS, VENTA DE UTENSILIOS DE PASTERERIA Y REPOSTERIA, IMPLEMENTACION DE TALLERES EN EL AREA DE PASTERERIA Y REPOSTERIA.	CHAROSKY MARIEL PAULINO 650178
E/2021-48404	27/8/21	SWIPE	COMERCIALIZACION Y SERVICIO INTERNACIONAL DE ENVIOS DE REMESAS, INVENCIONES, MONEDA DIGITALES Y CRIPTOMONEDA.	MIGUEL ELIAS JIMENEZ RIVERA 649334
E/2021-46719	26/8/21	SYNTONEX SOFTWARE DEVELOPERS AND CONSULTING	DISEÑO, DESARROLLO Y DE SOFTWARE, CONSULTORÍA EN INFORMÁTICA, ENTRENAMIENTO EN SISTEMAS BASADOS EN LA NUBE Y VENTA DE EQUIPOS ELECTRONICOS.	VICTOR GREGORIO VALDEZ FERNANDEZ 649227
E/2021-49620	2/9/21	SYSO CENTRO DE BIENESTAR SALUD Y SEGURIDAD OCUPACIONAL	SERVICIOS DE TERAPIAS DE RELAJACION ANTI ESTRÉS LABORAL, CHARLAS DE PREVENCIÓN DE SALUD Y SEGURIDAD OCUPACIONAL Y PREVENCIÓN DE RIESGOS LABORALES.	SOLANGE ESMERALDA GARCIA MEDINA 650208
E/2021-48605	30/8/21	T.O.T MULTI SERVICES	SERVICIOS TRANSPORTE TURISTICOS Y ALQUILERES DE VEHICULOS.	LUCAS CASIMIR 649483
E/2021-48389	27/8/21	T.P.S. SERVICES	SERVICIOS DE REPARACION DE VEHICULOS DE MOTOR.	T.P.S. SERVICES, E.I.R.L 649318
E/2021-48925	31/8/21	TAAVITA INVESTMENTS	PRÉSTAMOS, BIENES RAICES, ADMINISTRACIÓN DE PROPIEDADES, ASESORIA LEGAL Y FINANCIERA; GESTIÓN DE NEGOCIOS EN GENERAL.	LEONARDO OSIRIS TAVAREZ VALDEZ 649671
E/2021-47576	24/8/21	TABERNACULO DE RESTAURACION FORMANDO ADORADORES.	ENTIDAD SIN FINES DE LUCRO DEDICADA A LA AYUDA ESPIRITUAL PARA NIÑOS, JOVENES, ADULTOS Y FAMILIAS SIN DISTINCION DE RAZA NI SEXO.	WANDA RAQUEL SEGURA DE CRUZ 648671
E/2021-46854	31/8/21	TAHITIEN BAR & RESTAURANT	VENTA DE COMIDAS Y BEBIDAS NACIONALES E INTERNACIONALES. Y DEMÁS ACTIVIDADES RELACIONADAS CON ESTE TIPO DE NEGOCIO.	LORDJIE LYNCEE JABOIN 649764
E/2021-49531	2/9/21	TALLER AUTO SERVICIO KUAJARA	SERVICIOS DE MECÁNICA EN GENERAL, ESPECIALISTA EN CAMBIO DE GUÍA, TREN DELANTERO, REPARACION DE TODO TIPO DE MOTOR DE VEHICULOS.	CONFESOR URBAEZ BOURDIEZ 650230
E/2021-47233	24/8/21	TALLER AUTOMOTRIZ AMBERLY	TALLER DE SERVICIOS DE MECÁNICA AUTOMOTRIZ EN GENERAL Y VENTA DE PRODUCTOS, PIEZAS Y HERRAMIENTAS DE TODOS TIPOS DE VEHICULOS DE MOTOR NUEVAS Y USADAS.	WILSON ABREU HENRIQUEZ 648567
E/2021-48162	26/8/21	TALLER HENRIQUEZ ALMONTE	SERVICIO DE TORNERO, MECANICO INDUSTRIAL.	JUAN UBALDO HENRIQUE ALMONTE 649203
E/2021-47590	25/8/21	TALLEROS SRV	VENTA DE ACCESORIOS DECORATIVOS, COMPOSICIONES DE GLOBOS, FLORES, DECORACION EN GENERAL, MONTAJES DE EVENTOS, CATERING, VENTA DE COMIDAS.	SINTHIA PAOLA ROSARIO VASQUEZ 648768
E/2021-46244	26/8/21	TAMUNANGUE FOOD	VENTA DE COMIDA CRUDA, COCIDA E INSUMOS, BEBIDAS ALCOHOLICAS Y NO ALCOHOLICAS	JHOAN JORGE PAEZ BALDALLO, LAIZA CRISTINA GONZALEZ CASTRO 649008
E/2021-45895	25/8/21	TANG KITCHEN CHENGKE WU	PREPARACION Y VENTA DE COMIDAS PARA LLEVAR N.C.P	CHENGKE WU 648851
E/2021-49771	3/9/21	TAPED CREATIVE AGENCY	SERVICIOS DE AGENCIA DE PUBLICIDAD, MERCADEO Y FOTOGRAFIA PROFESIONAL.	MANUEL JOSE ESTEVEZ FERNANDEZ 650355
E/2021-44048	26/8/21	TAPESA & ASOCIADOS OFICINA DE ABOGADOS	ASESORIA Y CONSULTORIA JURIDICA, EJECUCION, VENTAS Y ALQUILER DE PROYECTOS INMOBILIARIOS, LITIGACION EN TODAS LAS AREAS DEL DERECHO, CONFECCION DE TODO TIPO DE CONTRATOS, ASESORIAS COMERCIAL.	DEYANIRA ALTAGRACIA TAVERAS GARCIA, RAMON TOMAS SANTOS SILVERIO, YOMARY DEL CARMEN PEREZ TINEO 649160
E/2021-47619	24/8/21	TAPICENTRO ANGELINANT	SERVICIOS DE TAPICERIA Y DECORACION DE TODO TIPO DE MUEBLES PARA EL HOGAR Y VEHICULOS.	ANGELINA ANTONIA URENA PEREZ 648689
E/2021-48219	26/8/21	TARJETA AMANO	BANCA DE SERVICIOS MULTIPLES, INCLUYENDO TODAS LAS OPERACIONES Y SERVICIOS QUE LOS BANCOS MULTIPLES ESTÁN LEGALMENTE AUTORIZADOS A REALIZAR.	JURISTAS, S.A.S. 649206
E/2021-49101	31/8/21	TATO LIMPIEZAS DE TRAMPA DE GRASAS, SEPTICOS Y PLOMERIA.	SERVICIOS DE LIMPIEZA DE TRAMPA DE GRASAS, SEPTICOS Y PLOMERIA.	CARLOS VARGAS DIROCHE 649833
E/2021-49106	31/8/21	TAVERAS PEÑA CLEANER TPCLEANER	SERVICIOS DE LIMPIEZA GENERAL.	ANTHONY LEANDRO TAVERAS PIMENTEL, KEISY MARIEL PEÑA ROSARIO 649838

[210] EXP.	[220] SOL. FECHA	[510] ACTIVIDAD	[730] SOLICITANTE	[111] REGISTRO	
E/2021-48050	26/8/21	TEBRISA	GESTIÓN DE RECURSOS HUMANOS, OUTSOURCING DE NÓMINAS, SUB-CONTRATACIÓN DE PERSONAL, CAPACITACIÓN, PRÉSTAMOS DE MENOR CUANTÍA, SERVICIOS DE SEGURIDAD.	ROSMERY BRITO	649041
E/2021-48316	27/8/21	TECNOLOGIAS AVANZADAS DE CONSTRUCCION TADECON	OFRECER SERVICIOS DE AVANZADOS EN EL ÁREA DE INGENIERÍA SANITARIA Y MANEJOS DE AGUAS, PROTECCIÓN DE FACHADAS DE EDIFICACIONES.	DIEGO JOSE MARTINEZ CABRUJA	649257
E/2021-47481	24/8/21	TECNOPOPOLIS	SERVICIO DE REPARACIÓN, MANTENIMIENTO Y VENTA DE EQUIPOS ELECTRONICOS.	RAMÓN EMILIO ABREU CORONA	648582
E/2021-47167	23/8/21	TECNOREDES	OFRECER SERVICIOS PARA INSTALACION Y CONFIGURACION DE REDES DE DATOS.	TECNOREDES, S.R.L.	649296
E/2021-47913	25/8/21	TECNOTIEMPO R. R.	COMERCIALIZACION DE COMPUTADORAS Y ACCESORIOS DE LA MISMA.	TECNOTIEMPO R. R. S.R.L.	650281
E/2021-49217	3/9/21	TECSA TRADE	VENTA DE MAQUINARIAS: EQUIPOS PARA CAR WASH, EQUIPOS PESADOS PARA LA CONSTRUCCIÓN, MÁQUINAS Y EQUIPOS INDUSTRIALES; SERVICIO DE MANTENIMIENTO Y LIMPIEZA.	TECSA TRADE, S.R.L.	650347
E/2021-49783	3/9/21	TEGUSTÁ CLENER	FABRICACION Y VENTA DE CHAMPU PARA LAVAR VEHICULOS, ROPA, Y LIMPIEZA DEL HOGAR.	ALEJANDRO AGUEDA RODRIGUEZ	650354
E/2021-49847	3/9/21	TEHILLAH BIENES RAICES	COMPRA, VENTA, CONSTRUCCION, REMODELACION, ALQUILER Y MEJORA DE INMUEBLES. SERVICIOS DE ADMINISTRACIÓN DE PROPIEDADES, INDIVIDUALES Y CONDOMINIOS.	SAUL JUNIOR TONAC EMILE	650396
E/2021-48348	27/8/21	TELA CARAMODA	VENTAS DE PRENDAS DE VESTIR, CALZADOS Y ACCESORIOS.	DAQING LIN	649275
E/2021-47265	23/8/21	TENEDORA MELBOM	COMPRA, VENTA, ALQUILER Y ADMINISTRACIÓN DE PROPIEDADES INMOBILIARIAS.	JOHN ANTHONY BADHAM	648549
E/2021-49654	2/9/21	TENEDORA MELBON	COMPRA, VENTA, ADMINISTRACION, ALQUILER DE PROPIEDADES INMOBILIARIAS	JOHN ANTHONY BADHAM	650254
E/2021-49682	2/9/21	TERMED CONSTRUCTORA	SERVICIOS DE CONSTRUCCIÓN EN GENERAL.	CESAR ALBERTO MEDINA SOTO	650269
E/2021-49681	2/9/21	TERMED INMOBILIARIA	SERVICIOS INMOBILIARIOS.	CESAR ALBERTO MEDINA SOTO	650275
E/2021-48840	31/8/21	TERMINALES MARITIMA DE SAMANA TEMARSAM	SERVICIOS INMOBILIARIOS REALIZADOS A CAMBIO DE UNA RETRIBUCION O POR CONTRATA (INCLUIDO COMPRA, VENTA, ALQUILER, REMATE, TASACION Y ADMINISTRACION DE BIENES MUEBLES E INMUEBLES.	FEDERICO ANDRES ANTONIO SCHAD FREITES	649641
E/2021-47457	2/9/21	THA ADVVISOR	ASESORIA Y GESTIÓN JURÍDICA, FINANCIERA E INMOBILIARIA.	THALIA ISABEL SANTANA VELOZ	650131
E/2021-47177	25/8/21	THA FASHION AIR	TIENDA, MODA, VENTA DE ROPAS Y A TIENDA FÍSICA Y EN LINEA.	AMANTINA ALMANZAR PAULINO	648888
E/2021-47484	26/8/21	THE BIG NOW	PRESENTACIONES Y REPRESENTACIONES ARTÍSTICA, ORGANIZACIÓN DE EVENTOS, INTERPRETACIÓN DE GÉNEROS MUSICALES.	MIGUEL ANGEL DIAZ SANTOS	649079
E/2021-49707	2/9/21	THE GLOSS NAILS SALON DANNIEL'S	SALÓN DE BELLEZA, SERVICIOS DE PEINADOS, SECADO DE CABELLO, CORTE DE CABELLO, DEPILACIONES, VENTAS DE PRODUCTOS PARA EL PELO.	DANIELIS CAROLINA DOMINGUEZ GONZALEZ	650341
E/2021-49473	2/9/21	THE HIVE	ESPACIO DISEÑADO PARA EL DESARROLLO INTEGRAL Y DISFRUTE DE LOS NIÑOS Y JOVENES. EN DICHO ESPACIO, CONTAMOS TAMBIEN CON NUESTRA PARTE DE EVENTOS.	MARIA LUISA LIRIANO MORONTA, ARLETTE PAOLA JOUBERT PORCELLA	650133
E/2021-47492	24/8/21	THE KRO COMPANY	COMPRA VENTA Y DISTRIBUCION AL POR MAYOR Y DETALLE DE PROVISIONES ALIMENTICIAS. VENTA, REPARACIÓN Y ACTIVACIÓN DE CELULARES, LAPTOPS, TABLET Y ACCESORIOS. VENTAS DE VEHÍCULOS.	DIOSCAR RAMON MERCEDES NUNEZ	648585
E/2021-47394	23/8/21	THE LUST GROUP	AGENTE DE CAMBIO DE DIVISAS, PRESTAMOS DE DIVISAS, VENTA DE INMUEBLES E IMPORTACIÓN Y VENTAS DE VEHÍCULOS, VENTA Y ALQUILER DE PUBLICIDAD COMERCIAL RELATIVA A IMÁGENES.	VICTOR ALFREDO GONZALEZ BENITEZ, PEDRO JULIO GUZMAN TAVERA	648511
E/2021-44276	24/8/21	THE MACUMA HAIR BEAUTIFUL	SERVICIOS DE SALÓN DE BELLEZA Y TIENDA DE ROPA Y ACCESORIOS.	CESILIA DEL CARMEN REGALADO MOREL	648591
E/2021-47447	24/8/21	THE NASA KING	VENTA DE BEBIDAS ALCOHÓLICAS Y TODO TIPO DE ALIMENTOS	HAIRO ALEXIS VELEZ FLORES	648548
E/2021-48740	30/8/21	THE NEW YORKER	SERVICIOS DE DISCOTECA & CLUB SOCIAL.	DANIEL BERNARD DARGAN	649590
E/2021-48590	1/9/21	THE OCEAN CLUB LUXURY COLLECTION COSTA NORTE	DEDICADA AL DESARROLLO OPERACIONAL, MERCADEO Y ADMINISTRACIÓN DE HOTELES Y RESIDENCIALES TURÍSTICAS EN LA COSTA NORTE.	IAN SCHEMBRI SANT, FRITZ KARL-BERNHARD JURGEN BODE	650055
E/2021-47796	25/8/21	THE PARIS SHALIMER	CAFETERIA BAR EN UN AMBIENTE FAMILIAR DONDE SE VENDERÁ CAFÉ, JUGOS NATURALES, VINOS, CERVEZAS, PICADERAS FRÍAS UN AMBIENTE FAMILIAR PARA RECREARSE.	SHALIMER FARES ORTEGA	648842
E/2021-46902	2/9/21	THE SIX MENARD GROUP	SERVICIOS DE DISCOTECA, BAR, RESTAURANT, COMERCIALIZACION Y PROMOCION ARTÍSTICA, CONTRATACION DE ORQUESTAS MUSICALES Y ARTISTAS.	SCHNEIDER MENARD	650315
E/2021-47838	25/8/21	THE SQUAD	BRINDAR SERVICIOS DE RELACIONES PUBLICAS	ENGAGE, S.R.L.	648883
E/2021-48412	27/8/21	THELVA FACTORY CAKE STUDIO	ELABORACIÓN DE PASTELERÍA DULCE Y SALADO, VENTAS DE ACCESORIOS: COCINA, REPOSTERÍA Y ESCUELA DE REPOSTERÍA.	ERMENEGILDA JIMENEZ DE OSORIO	649339
E/2021-48938	31/8/21	THREEDPAYANO	ELABORACION DE ARTÍCULOS PERSONALIZADOS, ELABORACION DE LETREROS, CORTE Y GRABADO LÁSER, IMPRESIÓN 3D, CORTE Y GRABADO CON MAQUINARIA CNC ROUTER Y DISEÑO GRÁFICO.	ORLANDO DAVID PAYANO PAYANO	649804
E/2021-48542	31/8/21	TIBET ESTHETIC CENTER & SPA	IMPORTACIÓN, EXPORTACIÓN, PROMOCIÓN, DISTRIBUCIÓN, ASESORÍA, COMPRA, VENTA, ENTRENAMIENTO, MANTENIMIENTO DE ARTÍCULOS.	EMIR FRANKLIN NADER CORREA	649888
E/2021-48774	30/8/21	TIENDA EL BARATON AR	IMPORTACION Y VENTA DE PRODUCTOS DE CONSUMO MASIVO TALES COMO: CRISTALERIA, PLÁSTICOS, COSMÉTICOS, PRODUCTOS TEXTILES, ROPA, CALZADOS, ELECTRODOMESTICOS.	ANIANO GREGORIO CASTRO TAVERAS	649586
E/2021-48989	31/8/21	TIENDA EL VIEJO TREN	EXPORTACION E IMPORTACION DE MUEBLES, ELECTRODOMESTICOS, EQUIPOS, MAQUINARIAS PARA LA INDUSTRIA, ACCESORIOS, MOBILIARIO PARA EL HOGAR U OFICINA.	JUAN CARLOS CRUZ MOTA	649779
E/2021-49765	3/9/21	TIENDA MARIELEN	VENTA DE ROPAS, ZAPATOS Y BOLSOS PARA DAMAS, CABALLEROS Y NIÑOS AL POR MAYOR Y DETALLE.	MARIA ELENA GARCIA GIL	650339
E/2021-48351	27/8/21	TIENDA SUPER FARHIAN	VENTA DE PRENDAS DE VESTIR, CALZADOS, ACCESORIOS Y ARTÍCULOS DEL HOGAR.	MENG, QINQIN	649278
E/2021-47822	26/8/21	TIENDA TIPANCHEN LIQYAN	IMPORTADOR DE ROPAS, PRENDAS DE VESTIR, CALZADOS, LENCERÍAS, ELECTRODOMÉSTICOS, JUGUETERIA Y ARTÍCULOS PARA EL HOGAR EN GENERAL.	ZHONGYAN LIANG	649023
E/2021-49285	1/9/21	TIERRA NUEVA VAPES-BOUTIQUE	VENTA DE ROPA Y VAPES.	VICTOR RAFAEL GUTIERREZ PEREZ, ZULEIMA MARI GARCIA MEDINA	649989
E/2021-47830	25/8/21	TIERRA TABU RESTAURANTE	SERVICIOS DE RESTAURANTE, CATERING, EVENTOS, BUFFET PERSONALIZADO.	ABEL RAMOS RAMIREZ	648872
E/2021-47667	24/8/21	TIERRABLU REALTORS	PROMOCIÓN, VENTA Y ALQUILERES, ADMINISTRACIÓN DE PROYECTOS INMOBILIARIOS, O TODO TIPO DE BIENES INMUEBLES.	ROSAURA VALENTINA VILLAR ARISTY, JOSE LUIS SANDOVAL LOPEZ	648739
E/2021-47667	24/8/21	TIERRABLU REALTORS (ROTULO)	PROMOCIÓN, VENTA Y ALQUILERES, ADMINISTRACIÓN DE PROYECTOS INMOBILIARIOS, O TODO TIPO DE BIENES INMUEBLES.	ROSAURA VALENTINA VILLAR ARISTY, JOSE LUIS SANDOVAL LOPEZ	648739
E/2021-47377	23/8/21	TIME SHARE LA ZURZA	SERVICIOS DE RENTA DE APARTAMENTOS Y CASAS AMUEBLADAS.	FRANCISCO ANTONIO MELITON FERNANDEZ FERNANDEZ	648498
E/2021-46930	25/8/21	TIOLO BAR	VENTA Y EXPENDIO DE BEBIDAS CON ALCOHOL Y SIN ALCOHOL, AL POR MAYOR Y AL DETALLE, ELABORACIÓN DE ALIMENTOS, ACTIVIDADES ARTÍSTICAS Y RECREATIVAS EN GENERAL.	CARLOS ANTONIO RIJO RIJO	648908
E/2021-46319	17/8/21	TIOTE BIOTECH	COMPRA Y VENTA DE EQUIPOS MÉDICOS EN GENERAL, CIENCIAS MEDICAS, INVESTIGACIÓN Y EXPERIMENTACIÓN, SUMINISTROS Y ACCESORIOS DE LABORATORIOS.	VICTOR ANTONIO NUNEZ MARTINEZ	648520
E/2021-48764	30/8/21	TIQTAK	SERVICIOS DE TECNOLOGIA Y ELECTRICIDAD EN GENERAL, VENTA E INSTALACION DE SOFTWARE ADMINISTRATIVOS, VENTA Y COMERCIALIZACION DE SUMINISTROS INFORMATICOS, EQUIPOS DE SEGURIDAD, ELECTRICOS Y ARTÍCULOS FERRETEROS.	EMMANUEL CEFERINO ROSADO LUNA	649580
E/2021-43666	27/8/21	TO GO RONMARKET BY MARCOS	VENTAS DE LICORES Y SNACK.	MARCOS ANTONIO MONTERO RODRIGUEZ	649328
E/2021-49437	1/9/21	TODHUNTER FITNESS	SERVICIOS DE ACTIVIDAD FISICA.	ALEXSANDRA JIMENEZ WILLMORE	650078
E/2021-41306	21/7/21	TOLVENSA	SERVICIOS DE: INSTALACION DE TOLDOS, VENTANA, CORTINAS, SHUTTER, PUERTAS ENROLLABLE, HERRERIA EN GENERAL.	AMIN DAVID TERRERO VIDAL	648965
E/2021-47816	25/8/21	TOOLBOX BY VIA COLLEGE	CONSULTORÍA DE EDUCACIÓN ENFOCADA A ESTUDIANTES DE ESCUELA MEDIA Y SUPERIOR.	CAROLINA HELENA SILVA	648862
E/2021-49525	2/9/21	TOPOGRAF MARTNEZ	COMPRA Y VENTA DE EQUIPOS TOPOGRAFICOS, IMPORTACION DE PIEZAS DE TOPOGRAFIA, REALIZACIÓN DE PROYECTOS URBANÍSTICOS, LOTIFICACIONES.	ESTEBAN ARNALDO MARTINEZ EUSTAQUIO	650149
E/2021-46530	18/8/21	TOTALENERGIES MARKETING AMERICAS	IMPORTACIÓN, LOGÍSTICA (INCLUYENDO INVENTARIO Y ALMACENAJE) PARA LA VENTA Y DISTRIBUCIÓN, MAYORISTA, VENTA MINORISTA, FABRICACIÓN Y COMPRA, A CUALQUIER CLIENTE DENTRO DEL TERRITORIO DE LA REPÚBLICA DOMINICANA.	TOTALENERGIES SE	650070
E/2021-46531	18/8/21	TOTALENERGIES MARKETING DOMINICA	IMPORTACIÓN, LOGÍSTICA (INCLUYENDO INVENTARIO Y ALMACENAJE) PARA LA VENTA Y DISTRIBUCIÓN, MAYORISTA, VENTA MINORISTA, FABRICACIÓN Y COMPRA, A CUALQUIER CLIENTE DENTRO DEL TERRITORIO DE LA REPÚBLICA DOMINICANA.	TOTALENERGIES SE	650067
E/2021-46913	31/8/21	TRANSFORMANDO NUEVAS VIDAS 1 CORINTIOS 9:22	SIN FINES DE LUCRO, VELAR POR EL BIENESTAR DE LOS NIÑOS, NIÑAS Y ENVEJECIENTES DISCAPACITADOS, MEJORAR LA CONDICIÓN DE EDUCACIÓN Y DE BIENESTAR DE LA POBLACIÓN MÁS VULNERABLE.	BERTHA NUÑEZ PEÑA DE VEGA	649798
E/2021-47786	25/8/21	TRANSPACAM	TRANSPORTE AUTOMOTOR DE CARGAS (SERV.DE TRANSP. DE CARGA,SERVICIO DE TRANSPORTE AUTO MOTOR URBANO REGULAR DE PASAJEROS	TRANSPACAM,S.R.L.	648830
E/2021-46729	27/8/21	TRANSPORTE BULLA	ALQUILER, VENTA, IMPORTACIÓN Y EXPORTACIÓN DE TODO TIPO DE TRANSPORTE LIVIANO Y PESADO, NACIONAL E INTERNACIONAL.	LUIS GERALDO MOQUETE HERNANDEZ	649384
E/2021-47795	25/8/21	TRANSPORTE NAYELI	SERVICIOS DE TRANSPORTE PRIVADO Y PÚBLICO.	BRAULIO RODRIGUEZ CISNERO	648837
E/2021-48383	27/8/21	TRANSPORTE PROLOGIC	TRANSPORTE DE FURGONES SECOS, REFRIGERADOS, GRUA, PAQUETERIA, A NIVEL NACIONAL (MERCANCÍA, MAQUINARIAS, AGREGADOS Y PRODUCTOS VARIOS) GESTIONES ADUANALES.	RAUL ALBERTO ADAMS CANELA	649316
E/2021-48930	2/9/21	TRASMUTA FILMS	PRODUCCIÓN DE CINE, TELEVISIÓN Y MEDIOS AUDIOVISUALES.	PRISCILLA MARIA VALDEZ DURAN	650179
E/2021-49058	31/8/21	TRES COPAS BAR & LOUNGE	VENTA DE BEBIDAS EN GENERAL, SERVICIOS DE ENTRETENIMIENTO.	FRANCISCA DICENT MATEO, KARINA DE LOS SANTOS DICENT, DORCA BETANIA BERAS ZAPATA DE DE JESUS	649778
E/2021-48752	30/8/21	TRES DENTAL STUDIO	SERVICIOS ODONTOLÓGICOS, CENTRO DE ODONTOLOGÍA EN GENERAL.	SERGIO EMMANUEL SURIEL OCHOA, NELSON ORSINI ROJAS, AMAURIS BENJAMIN PEREZ COMPRES	649594
E/2021-49731	3/9/21	TREVERIS	ASESORIA FINANCIERA, TRIBUTARIA, LEGAL, ADMINISTRACIÓN, INVERSIÓN E INTERMEDIACIÓN DE NEGOCIOS EN EL SECTOR INMOBILIARIO.	ANNADALE MARKETING SOLUTIONS, S.A.	650395
E/2021-46112	27/8/21	TRILOGY BIENES RAICES 360	VENTAS, COMPRAS, ALQUILER, CAPTACIÓN DE PROPIEDADES E INMUEBLES, NEGOCIOS DE INVERSIONES.	JAIRON CUEVAS DIAZ	649277
E/2021-48077	26/8/21	TRIWEI RD	PRODUCCION, TRANSFORMACION, ELABORACION, ALMACENAMIENTO, COMERCIALIZACION, EXPORTACION, IMPORTACION, INTERMEDIACION, DISTRIBUCION, INSTALACION Y VENTA DE MUEBLES PARA HOSPITALES.	MARINA DE ROJAS INVESTMENTS S.R.L.	649179
E/2021-49728	3/9/21	TROCANTINO TCT	VENTAS DE PLANTAS ORNAMENTALES Y SERVICIOS DE MANTENIMIENTO DE ÁREAS VERDES.	JOAQUIN DIAZ DIAZ	650318
E/2021-47505	24/8/21	TRONCAST INVESTMENT GROUP	VENTA Y ALQUILER DE INMUEBLES, IMPORTACIÓN Y VENTA DE EQUIPOS ELECTRONICOS.	KARINA MAGALYS CASTILLO MEDRANO	648613
E/2021-17930	23/8/21	TROPICAL LAKES	SERVICIOS DE CONSTRUCCION EN GENERAL, BIENES RAICES, IMPORTACION DE MATERIALES DE CONSTRUCCION.	JAVIER MOLINA MATITOS	648497
E/2021-47991	26/8/21	TRUCKPLUS	TRANSPORTE DE MERCANCIAS EN GENERAL.	MARTIN MIGUEL TAPIA JIMENEZ	649020
E/2021-47583	24/8/21	TRUE PRIVILEGE TRAVEL	SERVICIO DE AGENCIA DE VIAJES.	ROOSEVELT ANTONIO CAMEJO WILSON	648682
E/2021-48711	30/8/21	TSD LICOR STORE	VENTA DE TODO TIPO DE BEBIDAS ALCOHÓLICAS Y BEBIDAS EN GENERAL Y AFINES.	DANIEL SADIAS PEÑA RAMIREZ, DAVID HERNANDE RUBIO RAMIREZ, MANUEL ANTONIO FELIZ PEÑA, SAMUEL PEÑA RUBIO	649536



[210] EXP.	[220] SOL. FECHA	[510] ACTIVIDAD	[730] SOLICITANTE	[111] REGISTRO
E/2021-48264	1/9/21	SERVICIOS MAITLICIA SERVICIOS DE CONTADURÍA Y ASESORÍA FINANCIERA,	SERVICIOS LEGALES, SERVICIOS PUBLICITARIOS, ASESORÍA Y VENTA DE INMUEBLES, SERVICIOS PUBLICITARIOS.	MARTIN CAMINERO MATEO ALCANTARA 650046
E/2021-20067	27/8/21	TU SOLAR Y CASA FACIL GEMA	VENTA DE CASAS Y SOLARES, COMPRA DE TERRENO Y CONSTRUCCIÓN DE VIVIENDA.	MARIA ELENA SILVERIO MENDOZA DE SOSA 649350
E/2021-47706	25/8/21	TUBOJO	PUBLICITAR, PUBLICAR MEDIOS, ANUNCIOS Y PUBLICIDAD DIGITAL DE BIENES MUEBLES E INMUEBLES.	MERCADO META DIGITAL, S.R.L. 648774
E/2021-47412	23/8/21	TUDENTISTARD	SERVICIOS ODONTOLÓGICOS.	MARIA FABIOLA PAREDES MARIN 648522
E/2021-45325	31/8/21	TUTORÍAS PEDAGÓGICAS BY SALLY MOQUETE	ACOMPANAMIENTO Y REFORZAMIENTO PERSONALIZADO EN SALA DE TAREAS DE MATEMÁTICAS E INGLÉS, ALFABETIZACIÓN A NIÑOS DE 3 A 8 AÑOS. DESARROLLO DE LECTO-ESCRITURA.	SALLY MARIE MOQUETE VÁSQUEZ 649820
E/2021-48581	30/8/21	UAV REPUBLICA DOMINICANA	PRESTACION DE SERVICIOS DE CAPTURA Y PROCESAMIENTO DE DATOS MEDIANTE EL USO DE VEHÍCULOS PILOTADAS POR CONTROL REMOTO.	ORLANDO LUIS PEREZ 649772
E/2021-48790	30/8/21	UN CORITO DE IDEAS	SECTOR TEXTIL Y PUBLICIDAD, CONFECCIÓN Y VENTA DE ROPA PARA VESTIR DAMAS, CABALLEROS Y NIÑOS. SERVICIO EMPRESARIAL EN LA CONFECCIÓN Y PERSONALIZACIÓN DE UNIFORMES.	SAUELY MILAGROS UBRI SANCHEZ 649605
E/2021-49861	3/9/21	UNA VAINA MÁS	PROGRAMA DE ANÁLISIS, COMENTARIOS Y ENTREVISTAS, TANTO RADIAL COMO EN LA REDES SOCIALES.	CHARLIE CELEDONIO NUNEZ RODRIGUEZ 650402
E/2021-48717	30/8/21	UNIDAD DE OFTALMOLOGIA FERNANDEZ MUÑOZ UNOFEMU	SERVICIOS OFTALMOLOGICOS.	UNIDAD DE OFTALMOLOGIA FERNANDEZ MUÑOZ (UNOFEMU), S.R.L 649551
E/2021-48990	31/8/21	UNION DEPORTIVA DE LA PROVINCIA PERAVIA UDEPROPE	SIN FINE DE LUCRO, DEDICADA A ACTIVIDADES DEPORTIVA, Y RECREATIVA.	UNION DEPORTIVA DE LA PROVINCIA PERAVIA UDEPROPE 649725
E/2021-49241	1/9/21	UNION NACIONAL DE MOVIMIENTOS Y ORGANIZACIONES PROGRESITAS UNAMOPRO	SIN FINES DE LUCRO DEDICADA ACTIVIDADES SOCIALES Y COMUNITARIAS.	CAMILO SANCHEZ CARO, CARLIXTA PANIAGUA DE CASTRO, JORGE GILBERTO SIERRA PINALES, SARITA MASENA JUAN 649942
E/2021-48744	30/8/21	UNIVERSEL RENTAL LOGISTICA	SERVICIOS DE RENTA DE VEHICULOS	FEDERIC NOEL 649846
E/2021-47827	25/8/21	UNO MAS UNO 1+UNO	ENTIDAD DE ACCION SOCIAL COMUNITARIA SIN FINES DE LUCRO, DEDICADA A BRINDAR APOYO Y APORTES SOCIALES PARA EL DESARROLLO DE NUESTRAS COMUNIDADES Y EL DESARROLLO DEMOCRÁTICO DEL PAIS.	WELINTON FELIZ BETANCES 648880
E/2021-49464	2/9/21	URBANIZACION PRADOS DE SOMBRERO	INMOBILIARIA, VENTAS, ALQUILERES DE PROPIEDADES, SERVICIOS FINANCIEROS, SERVICIOS LEGALES, ASESORÍA DE CRÉDITO, CONSTRUCCIÓN Y SIN QUE SU ENUMERACIÓN PUEDA SER CONSIDERADA COMO LIMITATIVA.	PINALES HERMANOS SRL 650303
E/2021-47442	26/8/21	URBANLOGISTICS SDQ	SERVICIOS DE LOGISTICA Y TRANSPORTE.	ARLINE DEL CAMPO JIMENEZ TAVERAS 649205
E/2021-47631	24/8/21	UREÑA IMPORT MANUEL DE JESUS UREÑA	COMERCIALIZACION Y RENTA DE VEHICULOS, VENTAS DE CELULARES, ACCESORIOS Y REPARACION DE LO MISMO.	MANUEL DE JESUS UREÑA ACEVEDO 648719
E/2021-49179	1/9/21	UROLASER	SERVICIOS Y ESTUDIOS DE UROLOGIA, CON EL USO DE LA TECNICA LASER, EN SUS DIFERENTES RAMAS.	UROLASER, SRL, RODOLFO RAFAEL AGUASVIVAS SOTO 649891
E/2021-48321	27/8/21	UVITA COLLECTION	VENTA DE ROPA AL POR MAYOR Y DETALLE	LEWIS ISMAEL SANTANA 649268
E/2021-48012	26/8/21	V.Y.L.S CONSTRUCTORA	REALIZAR TRABAJOS DE CONSTRUCCIÓN, INGENIERÍA, SERVICIOS, DISEÑOS, TODA ACTIVIDAD RELACIONADA CON CONSTRUCCIÓN, PROYECTOS.	LARYS ESTHER SUAREZ JOSE 648989
E/2021-47763	25/8/21	VACES GROUP	IMPORTACION Y COMERCIALIZACION DE EQUIPOS, ACCESORIOS Y MATERIALES PARA ARTES GRAFICAS, MANUALIDADES, ARTESANIAS, CRAFT, ROTULACION, IMPRESION.	NANCY CESPEDES BIAL, JOSE RAMON VASQUEZ DE LA CRUZ 648799
E/2021-44561	24/8/21	VAGAMUNDOS TOURS AND TRAVELS	AGENCIA DE VIAJES. VENTA DE BOLETOS AÉREOS, TOURS, OPERADORES DE VIAJES, CONSULTORÍA Y ASESORÍA EN GENERAL EN ASUNTOS TURÍSTICOS.	JHON KELLY SOSA COLON 648632
E/2021-46710	3/9/21	VALENTANS	LA CUAL SE DEDICARA A LA TRANSPORTACION TERRESTRE DE MERCANCIAS EN GENERAL	PITERSON MIGUEL LUGO VALENZUELA 650333
E/2021-45871	27/8/21	VÁLIMUS RD	VENTA AL POR MAYOR Y DETALLE DE TODO TIPO DE PRENDAS DE VESTIR, ACCESORIOS, ZAPATOS Y CARTERAS, ASI COMO TODA CLASE DE ACTIVIDAD RELACIONADA CON EL OBJETIVO PRINCIPAL.	FRANCHESCA ALTAGRACIA TAVERAS GARCIA 649230
E/2021-47874	26/8/21	VALTARI INVESTMENTS	DESARROLLO, OPERACIÓN, PROMOCIÓN Y VENTA DE PROYECTOS TURÍSTICOS. ASIMISMO, LA SOCIEDAD PODRÁ EFECTUAR INVERSIONES, ARRENDAMIENTOS, ADQUISICIÓN DE INMUEBLES Y MUEBLES.	WENDY DAYANARA MARTE NICASIO DE MAÑON 649145
E/2021-48810	30/8/21	VANESSA'S BEATY SALON	CENTRO DE BELLEZA, ESPECIALISTA EN LAVADOS Y TRATAMIENTOS DE PELOS, CORTES Y PEINADOS PARA DAMAS Y CABALLEROS, COLOR O TINTADO DE PELO, MANICURAS.	PAULINA MARTINEZ DE LA CRUZ 649629
E/2021-49816	3/9/21	VARCASY ENTERPRISE	SERVICIOS DE INGENIERIA; INVERSIONES EN BIENES INMUEBLES Y SU COMERCIALIZACION; CONSTRUCCIÓN DE VIVIENDAS Y EDIFICACIONES; SERVICIOS INMOBILIARIOS	STEVEN VARGAS PEREZ, MICHELLE LISSABEL ROMERO MARMOLEJOS 650380
E/2021-48089	30/8/21	VARGAS, DELGADO & ASOCIADOS	SERVICIOS CONTABLES, FIRMA DE AUDITORIA, CONSULTORIA Y OUTSOURCING.	ROSANNA ARLENE FANA VARGAS 649420
E/2021-49595	2/9/21	VARIEDADES CRISTO ES LA SOLUCION	COMERCIALIZACION DE ZAPATOS, ACCESORIOS Y PRENDAS DE VESTIR PARA DAMAS, CABALLEROS Y NIÑOS.	ANA EMILIA FELIZ PEREZ 650200
E/2021-47460	24/8/21	VARONIL BARBER ROOM	SERVICIOS DE SALÓN DE BELLEZA, BARBERIA Y VENTAS DE SERVICIOS Y PRODUCTOS RELATIVOS A ALIMENTOS Y BEBIDAS.	ANEURYS ARGENIS FELIZ MORENO 648589
E/2021-47831	25/8/21	VASQUEZ LUNA & ASOCIADOS E INMOBILIARIA	SERVICIOS LEGALES, JURIDICOS, INMOBILIARIOS Y PRESTAMOS EN GENERAL.	RAUL VASQUEZ VASQUEZ 648874
E/2021-49820	3/9/21	VEALKY	SERVICIOS Y ASESORIA INMOBILIARIA EN GENERAL, COMPRA, VENTA, CONSTRUCCION, ARQUITECTURA, ADMINISTRACION DE INMUEBLES, PROMOCION Y PUBLICIDAD.	JEFFRY ELIAS MELENDEZ GENAO 650377
E/2021-48889	2/9/21	VEGETALES HERMANOS QUEZADA DURAN	CULTIVO, COMPRA Y VENTA DE PRODUCTOS AGRÍCOLAS, TALES COMO: PAPA, CEBOLLA, AJO, TOMATE, PEPINO, AJIES, MAÍZ.	JOSE ALBERTO QUEZADA DURAN 650204
E/2021-49314	1/9/21	VEHICLUX	RENTA DE VEHICULOS, COMPRA Y VENTA DE VEHÍCULOS, IMPORTACIÓN Y EXPORTACIÓN DE VEHÍCULOS.	GABRIEL GARCIA FELIX 649995
E/2021-46333	25/8/21	VEHICULOS NEGOCIOS Y MAS M.F.T.A	IMPORTACION, VENTA Y FINANCIAMIENTOS DE TODO TIPO DE VEHICULOS NUEVOS Y USADOS.	ANTONIO JORGE MUÑOZ TABAR 648950
E/2021-31913	28/6/21	VENDEDORES Y PROMOTORES DE SERVICIOS LONG BEACH VENPROBEACH	VENTA DE BISUTERIAS ARTESANALES, RENTA DE CHEILONES, SILLAS, JUEGOS ACUÁTICOS, PEINADORAS, MASAJES Y FOTOS CON AVES EXÓTICAS.	MANUEL RAFAEL SANCHEZ 650202
E/2021-46933	25/8/21	VENTA Y REPARACION DE MÓVILES VICEORT	VENTA Y REPARACION DE CELULARES, VENTA DE ACCESORIOS PARA CELULARES, SERVICIOS DE ACTIVACIÓN Y DESBLOQUEO.	VICENTE ORTIZ ARIAS 648775
E/2021-48221	26/8/21	VERCANI	VENTA DE ROPA PARA DAMAS, CABALLEROS Y NIÑOS, ACCESORIOS Y ARTICULOS PARA EL HOGAR.	VERKY MARIA GALVAN DE DE PEÑA, JULIO ANTONIO DE PEÑA VENTURA 649200
E/2021-47432	24/8/21	VERMELHO HANDMADE	VENTA DE PRODUCTOS DE BELLEZA, FABRICACIÓN Y VENTA DE JABONES ORGANICOS FABRICACIÓN Y VENTA DE VELONES, FABRICACIÓN Y VENTA DE BÁLSAMOS LABIALES ORGÁNICOS.	JOSVIELY ZULEIDA CASTILLO ARZENO 648543
E/2021-45606	31/8/21	VERUM	GESTIÓN FINANCIERA, E INVERSIONES.	DOMINGO MIGUEL BATISTA GARCIA 649745
E/2021-47818	25/8/21	VIA COLLEGE	CONSULTORIA DE EDUCACION ENFOCADA A ESTUDIANTES DE ESCUELA MEDIA Y SUPERIOR	CAROLINA HELENA SILVA 648866
E/2021-47427	24/8/21	VIAL GAS	SERVICIOS DE COMPRA, VENTA Y DISTRIBUCION DE GAS LICUADO DE PETROLEO (GLP) Y LOS DEMAS DERIVADOS DEL PETROLEO Y GAS NATURAL.	VIAL GAS S.R.L 649449
E/2021-47789	25/8/21	VIDAIR	CENTRO DE SERVICIOS MÉDICOS.	JOHANNY ALTAGRACIA VARGAS RODIGUEZ 648826
E/2021-47424	24/8/21	VIDALDENT	SERVICIOS CLÍNICOS DENTALES.	ANYELINA VIDAL SANCHEZ 648535
E/2021-47328	24/8/21	VIDALUX	CONSTRUCCIÓN Y VENTA DE INMOBILIARIO.	JUAN RAFAEL VIDAL GOMEZ 648854
E/2021-49257	1/9/21	VIDRIOS Y ESPEJOS REJIU	VENTA DE VIDRIOS, ESPEJOS.	VIDRIOS Y ESPEJOS REJIU, S.R.L. 649949
E/2021-48230	27/8/21	VIJUETTE CORP	SERVICIOS EMPRESARIALES TRADUCCIONES, NAVIERA, TRANSITORIO, SERVICIOS ADUANALES Y LOGÍSTICA, IMPORTACIÓN Y COMERCIALIZACIÓN DE VEHÍCULOS DE MOTOR.	ANA KAREN MARTE GUTIERREZ 649210
E/2021-48096	26/8/21	VILLA MELLA POR DENTRO VMPD	EMPRESA QUE OFRECE EXCURSIONES DE NATURALEZA, AVENTURA Y CULTURA EN VILLA MELLA.	JOSE ALNEY URIBE MENDEZ 649734
E/2021-49762	3/9/21	VILLAR VIVERO Y JARDINERIA	VENTAS DE PLANTAS FRUTALES Y ORNAMENTALES; VENTAS DE ACCESORIOS Y PAISAJISMO; CONSTRUIR, EMBELLECEER Y DAR MANTENIMIENTO A JARDINES; REALIZAR OPERACIONES DE PROPAGACIÓN DE PLANTAS.	LUIS ANIBAL VILLAR HERRERA, EURANIA JAZMIN SUAZO TAILL 650340
E/2021-49520	3/9/21	VILLAS MANABAO JARABACOA	COMPRA, ALQUILER Y VENTA DE BIENES INMUEBLES, DESARROLLO DE PROYECTOS TURÍSTICOS, GESTIÓN INMOBILIARIA EN GENERAL Y SERVICIOS CONEXOS. COMPRA Y VENTA DE MATERIALES DE CONSTRUCCIÓN.	MIRNA MARIBEL PEÑA GONZALEZ 650453
E/2021-12086	27/8/21	VILLAS MIS ABUELOS	RENTA DE VILLAS, APARTAMENTO, VENTA DE ESTADÍAS DE HOTELES, APARTAMENTOS Y CABAÑAS. COMPRA Y VENTA DE VILLAS, APARTAMENTOS Y CABAÑAS.	LIVIO MANUEL DIAZ VELEZ 649251
E/2021-44132	4/8/21	VIP ESTRATÉGICOS	DIFUSIÓN DE NOTICIAS E INFORMACIONES DE LA ACTUALIDAD EN EL ÁMBITO POLÍTICO, ECONÓMICO Y SOCIAL A TRAVÉS DE PROGRAMAS TELEVISIVOS Y REDES SOCIALES.	GLADIS ESTHER REYES BELEN, JULIO CESAR PORTES 648886
E/2021-46605	25/8/21	VIRGILIO ALMONTE SUPPLY	SERVICIOS DE TELECOMUNICACIONES, DATOS, REVENTA DE INTERNET, COMPRA Y VENTA DE PRODUCTOS DE LIMPIEZA PARA EL HOGAR.	VIRGILIO ANDRES ALMONTE PEGUERO 648940
E/2021-47175	24/8/21	VISAFE	SERVICIO DE EXPENDIO POR AUTOSERVICIO DE COMIDAS PREPARADAS PARA LOS PACIENTES SERVICIO ACTIVIDADES DE PRÁCTICA MÉDICA. SIN INTERNACIÓN.	DANAE ALTAGRACIA PEREZ BALBUENA 648587
E/2021-47824	27/8/21	VIVEMÁS	COMERCIALIZAR PRODUCTOS PARA EL CONSUMO HUMANO, TALES COMO FIBRA, JENGIBRE EN POLVO, CÚRCUMA, ALCACHOFA.	DUMAS ENRIQUE GAUTREAU DIAZ, JOHANNA ARALIS ZAMBRANO CALDERON 649306
E/2021-46234	24/8/21	VIZNESS	SERVICIOS JURIDICOS Y DE CONTABILIDAD, TENEDURIA DE LIBROS Y AUDITORIA, ASESORAMIENTO EN MATERIA DE IMPUESTOS, ESTUDIOS DE MERCADOS Y REALIZACIÓN DE ENCUESTAS DE OPINIÓN PÚBLICA.	VIZMER CHANELLY RODRIGUEZ GUZMAN, MARIA FERMINA GUZMAN DE RODRIGUEZ 649460
E/2021-44159	4/8/21	VOLUNTARIADO DE LA BIBLIOTECA NACIONAL PEDRO HENRIQUEZ UREÑA	SIN FINES DE LUCRO, CONTRIBUIR A TRAVÉS DE SU GESTIÓN AL LOGRO DE LOS OBJETIVOS DE LA BIBLIOTECA NACIONAL, FORTALECIENDO LOS PROGRAMAS EXISTENTES Y APORTANDO A LA DIVERSIFICACIÓN Y AMPLIACIÓN DE LOS DIFERENTES SERVICIOS QUE LE CONFIERE LA LEY.	BIBLIOTECA ANCIONAL PEDRO HENRIQUEZ UREÑA 648052
E/2021-49780	3/9/21	VONP PARKING	EMPRESA DEDICADA A LA ADMINISTRACIÓN DE ESTACIONAMIENTOS PARA VEHÍCULOS PRIVADOS Y ACTIVIDADES RELACIONADAS.	ROXANNA ALTAGRACIA DE LOS SANTOS DE PIANTINI 650348
E/2021-48371	27/8/21	W J NEW GERENERATION CENTER	CALL CENTER, GESTIONES DE VENTAS POR TELÉFONO, SERVICIOS DE TELEMARKETING.	ERIC RAFAEL DIAZ DIAZ 649308
E/2021-48105	26/8/21	W&M ARTESANIAS LOS MATANCEROS	ELABORACION Y COMERCIALIZACION DE ARTESANIAS CON LA FIBRA VEGETAL DE LAS LILAS DE AGUAS Y JICARAS DE COCO.	WILDISKA YANILSA SANTOS MOREL 649104
E/2021-48272	27/8/21	W ROSA ROSARIO AGROIMPORT	COSECHA, PROCESAMIENTO, DISTRIBUCIÓN, COMERCIALIZACIÓN, VENTA, IMPORTACIÓN Y EXPORTACIÓN DE PRODUCTOS AGRÍCOLAS Y AGROPECUARIOS.	DEMETRIO ROSA JIMENEZ 649234
E/2021-47997	26/8/21	WALL STREET CIGAR	COMERCIALIZACION DE CIGARROS.	MARCOS TULIO HERRERA GUZMAN 649238
E/2021-48432	27/8/21	WBSM SUPLIDORA	IMPORTACION, VENTA Y COMERCIALIZACION DE PRODUCTOS DE LIMPIEZA PARA EL HOGAR, BEBIDAS ALCOHÓLICA Y NO ALCOHÓLICA.	WENDY ALTAGRACIA NAVARRO PEREZ 649360
E/2021-47242	25/8/21	WELMORE UNIFORMS	ELABORACION Y VENTA DE PRENDA DE VESTIR, LLÁMESE UNIFORMES EMPRESARIALES, ESCOLARES, MÉDICOS Y DEPORTIVOS.	WINSTON JOSE ESPINAL GUERRERO, WILSON TOMAS HELENA MARTINEZ 648892
E/2021-45749	17/8/21	WENLY & COMPANY	VENTA, REPARACIÓN E INTALACION DE EQUIPOS ELECTRÓNICOS.	WENLY NAYREE SANABRIA CAMPOS 649174
E/2021-48013	26/8/21	WEST HILLS PUNTA CANA	CONSTRUCCIÓN DE PROYECTOS TURÍSTICOS, URBANÍSTICOS, PROPIOS O DE TERCEROS, EDIFICACIONES DE APARTAMENTOS, CASAS, CARRETERAS.	JOAN FERNANDO GONZALEZ CONTRERAS 648997

[210] EXP.	[220] SOL. FECHA	[510] ACTIVIDAD	[730] SOLICITANTE	[111] REGISTRO
E/2021-48797 E/2021-46460	3/9/21 18/8/21	WILBETHEL EXCLUSIVIDADES WILDTRIP	VENTA DE ROPA, CALZADOS, PERFUMERIA Y CARTERAS SERVICIOS DE AGENCIA DE VIAJES, ORGANIZACION DE EVENTOS, CATERING, MONTAJES, ETIQUETA Y PROTOCOLO Y EXCURSIONES.	650467 648650
E/2021-49576 E/2021-47714	2/9/21 26/8/21	WILEIDY SUPPLY WILL COPY COMUNICACIONES	COMERCIALIZACION Y DISTRIBUCION DE PRODUCTOS COMESTIBLES EN GENERAL. SERVICIOS DE TELECOMUNICACIONES E INTERNET EN GENERAL.	650171 648976
E/2021-49548 E/2021-48247	3/9/21 27/8/21	WILY POWER 07 WORKING BEES	PRESENTACIONES E INTERPRETACION DE GENEROS MUSICALES. ADMINISTRACION Y GERENCIA DE PERSONAL, RECURSOS HUMANOS EN GENERAL Y LA CONTRATACION DE PERSONAL PARA SUPLIR A EMPRESAS QUE LO REQUIERAN.	650487 649981
E/2021-48699	30/8/21	WORLD CABRAL	IMPORTACION, EXPORTACION, COMPRA Y VENTA DE ACCESORIOS PARA PIPA DE AGUA, VAPER Y LIQUIDOS PARA VAPER.	649534
E/2021-24404	24/8/21	WORLD MONEY CORPORATION DOMINICANA REPR	PRESTAMOS MONETARIOS, CAMBIO DE TODO TIPO DE MONEDAS, COMPRA Y VENTA DE MUEBLES E INMUEBLES, TALES COMO: CASA, TERRENOS, APARTAMENTOS, VEHICULOS DE MOTOR.	648760
E/2021-47198	24/8/21	WR FACTORY	FABRICACION, DISEÑO E INSTALACION DE PIEZAS Y FIXTURE METALMECANICOS, DISEÑO, FABRICACION E INSTALACION MAQUINARIAS Y EQUIPOS INDUSTRIALES.	648618
E/2021-48772	1/9/21	WRBA RENT- A- CAR	COMPRA Y VENTA DE VEHICULOS NUEVOS Y USADOS, IMPORTACION, ALQUILER DE VEHICULOS, FINANCIAMIENTOS.	650041
E/2021-49290	2/9/21	WVM AUTO IMPORTS AND SUPPLIES	IMPORTACION Y RENTA DE VEHICULOS DE MOTOR Y ROPA, ASI COMO FINANCIAMIENTO DE VEHICULOS, VENTA DE PIEZAS PARA TODO TIPO DE VEHICULOS, COMPRA, VENTA Y RENTA DE BIENES RAICES.	650221
E/2021-39856 E/2021-46909 E/2021-46969	1/9/21 26/8/21 20/8/21	XIOMAIRY STETYC Y SPA XPLWA INTERNATIONAL BAR XTRATEGICA IMMIGRATION & TRAVEL SERVICES	SERVICIOS DE BELLEZA, FACIALES Y CORPORALES. SERVICIO DE BAR Y RESTAURANTE. SERVICIOS LEGALES, SERVICIOS MIGRATORIOS Y CONSULARES, VENTA DE PAQUETES TURISTICOS, BOLETOS AEREOS, SEGUROS DE VIAJES, HOTELES NACIONALES E INTERNACIONALES, CRUCEROS.	649958 649097 649285
E/2021-49685	2/9/21	YABELYS MARTE DENTAL CLINIC	SERVICIOS ODONTOLÓGICOS, ORTODONCIA, CIRUGIA ORAL, RADIOLOGIA DENTAL, MEDICINA BUCAL, ENDODONCIA, TERAPÉUTICA DENTAL, VENTAS DE MATERIALES ODONTOLÓGICOS.	650309
E/2021-47090	30/8/21	YAGGER BOUTIQUE	IMPORTACION, EXPORTACION, COMERCIALIZACION Y VENTAS DE ROPAS, CALZADOS Y ACCESORIOS PARA DAMAS, CABALLEROS Y NIÑOS.	649462
E/2021-47134	24/8/21	YAMAYCO MENDEZ MULTISERVICIOS INDUSTRIALES	VENTAS DE MÁQUINAS INDUSTRIALES, PIEZAS, MATERIAL GASTABLE Y HERRAMIENTAS PARA MÁQUINAS INDUSTRIALES, INSUMOS QUÍMICOS Y PRODUCTOS DE LIMPIEZA Y DESINFECCIÓN INDUSTRIAL.	648741
E/2021-48546	30/8/21	YAMER ENTERTAINMENT GROUP	SERVICIOS DE CENTRO DE BEBIDA Y ESPARCIMIENTOS, REALIZACION DE EVENTOS, FIESTAS CORPORATIVAS, PROMOCIONES ARTÍSTICAS Y ALQUILER DE EQUIPOS PARA EVENTOS.	649471
E/2021-46182 E/2021-32888 E/2021-48413	31/8/21 9/6/21 27/8/21	YANELFISTYLO YANLOREN HUMAN HAIR YEIMI CAR WASH	IMPORTACION, COMPRA Y VENTA DE ROPA USADA Y ACCESORIOS. VENTA DE CABELLO. SERVICIOS DE LAVADO DE TODO TIPO DE AUTOMOVIL, DETALLADO MANTENIMIENTO, EXPENDIO DE BEBIDAS Y COMIDA.	649689 649624 649336
E/2021-45222 E/2021-49355	19/8/21 1/9/21	YLIANA AREPA RESTAURANT YOARECORDS-USA	VENTA DE COMIDA RAPIDA. DISTRIBUCION DIGITAL, PRODUCCION MUSICAL, DISEÑO GRÁFICO Y SERVICIOS DE MARKETING DIGITAL.	649353 650038
E/2021-48894 E/2021-48778	31/8/21 30/8/21	YOJAIRO VIP IMPORT EUROPEO YOKE DISIGNS	COMPRA Y VENTA DE GOMAS IMPORTADAS NUEVAS Y USADAS AL POR MAYOR Y AL DETALLE. SERVICIOS DE DISEÑO DE MODAS Y CONFECCIONES TEXTILES.	649670 649596
E/2021-49293 E/2021-48869	1/9/21 31/8/21	YONKERS JIMENEZ & NOLASCO YORROTOURSRD	SERVICIOS DE COMPRA Y VENTA DE RESPUESTOS PARA VEHICULOS NUEVOS Y USADOS. SERVICIOS DE TOURS OPERADOR.	649975 649658
E/2021-47255	27/8/21	YOUR KEYS RENT CAR	RENTA DE VEHICULOS DE MOTOR, IMPORTACION DE VEHICULOS DE MOTOR, VENTA DE VEHICULOS DE MOTOR.	649403
E/2021-47110	20/8/21	YOUR ROOM STUDIO	CENTRO DE BELLEZA, SERVICIOS TALES COMO LAVADO DE PELO, PEDICURE, MANICURE, SERVICIOS DE CEJAS Y DEPILACION.	648772
E/2021-47835 E/2021-49240	26/8/21 3/9/21	YOVAN RD TOURS YRSIA PRETTY ART	SERVICIOS DE TRANSPORTE TURISTICO SERVICIOS DE BELLEZA EN GENERAL, SERVICIOS DE RETOQUE DE UÑAS ACRILICAS, MANICURE, PEDICURE.	649055 650388
E/2021-49287	1/9/21	YUALBERT AUTO PINTURA	TALLER DE DESABOLLADURA, PINTURA, MECANICA DE VEHICULOS, IMPORTACION Y EXPORTACION DE VEHICULOS, COMPRAS Y VENTAS DE REPUESTOS DE VEHICULOS NUEVOS Y USADOS.	649969
E/2021-49776 E/2021-48085	3/9/21 26/8/21	YUSY'S HOME DECOR ZAIN INGENIERIA	VENTA AL POR MENOR DE ARTICULOS PARA EL HOGAR. SERVICIO CONSTRUCCIONES EN GENERAL, INSTALACIONES ELECTROMECANICAS, INGENIERIA, ARQUITECTURA, ENTRE OTRAS ACTIVIDADES AFINES.	650346 649107
E/2021-37696	31/8/21	ZATEGH GRUPO Y ASOCIADOS	SERVICIOS DE INGENIERIA Y CONSTRUCCION, CONSTRUCCION Y REPARACION DE PISCINA Y APARATOS SANITARIOS, IMPERMEABILIZACION Y APLICACION DE SELLA TECHO.	649730
E/2021-48035	30/8/21	ZECH LICORES	VENTA DE BEBIDAS ALCOHOLICAS Y ALIMENTOS.	649453
E/2021-48748 E/2021-47585 E/2021-48418	31/8/21 25/8/21 27/8/21	ZETA FOOD & BEVERAGES ZOUSET ZONADOLLS ZVEZDA	SERVICIOS DE ELABORACION, VENTAS DE COMIDA Y BEBIDAS. VENTA DE ACCESORIOS, JOYERIA, BISUTERIA PREPARACION Y VENTAS DE EXCURSIONES EN MOTOCICLETAS.	649790 648801 649355

## PUBLICACION SOLICITUD SIGNOS DISTINTIVOS (MARCAS)

Esta publicación incluye todas las solicitudes recibidas del 24 de Agosto al 6 de Septiembre de 2021

(210) EXPD.	(220) SOL. FECHA	(511) C.I.	(561) MARCA	(730) SOLICITANTE	(210) EXPD.	(220) SOL. FECHA	(511) C.I.	(561) MARCA	(730) SOLICITANTE
E/2021-44721	6/8/21	1	PROTIAMIN (DENOMINATIVA)	JOSE FRANCISCO BERNAL VENTURA	E/2021-33521	5/8/21	5	ATLIPOS (DENOMINATIVA)	MSN Laboratories PVT. LTD.
E/2021-46544	18/8/21	1	SHILOH'S BEAUTY (DENOMINATIVA)	GLINIS ALBANIA MATEO ACEVEDO	E/2021-46743	19/8/21	5	ATRITAS (DENOMINATIVA)	MEGA LABS S.A.
E/2021-46469	18/8/21	1	TKN HA 3 (DENOMINATIVA)	DISTRIBUIDORA FAGIL, S.R.L.	E/2021-44947	9/8/21	5	AZITRAHON (DENOMINATIVA)	LABORATORIOS AHRONO, S.R.L.
E/2021-46263	17/8/21	3	ANALOMIA (DENOMINATIVA)	DANIEL OMAR CHAVEZ SAUL	E/2021-43617	2/8/21	5	AZITRONOVUM (DENOMINATIVA)	LUMINOVA PHARMA CORPORATION GmbH
E/2021-47875	25/8/21	3	AQUA LARIMAR (DENOMINATIVA)	ELIZABETH HAYDEE FUENTES	E/2021-31622	2/6/21	5	BESDEN (DENOMINATIVA)	BESTENFELDEN DOMINICANA, S.R.L.
E/2021-34988	3/8/21	3	ARRANCA PECHO (DENOMINATIVA)	RUBEN DARIO GUZMAN SANCHEZ	E/2021-31619	17/8/21	5	BF HEXTRA HD (DENOMINATIVA)	BESTENFELDEN DOMINICANA, S.R.L.
E/2016-44828	2/3/18	3	BRA SALON LINE (DENOMINATIVA)	FRAMBOISE HOLDINGS INC.	E/2021-44954	9/8/21	5	BISOPRIAL (DENOMINATIVA)	LABORATORIOS AHRONO, SRL
E/2021-44897	9/8/21	3	CANDY MATOS SOLUCION (DENOMINATIVA)	CANDIDA MATOS CUEVAS	E/2021-46740	19/8/21	5	BOVALBEN 10 (DENOMINATIVA)	PEDRO RAMON DE JESUS PANTALEON RODRIGUEZ
E/2021-39655	13/7/21	3	KLEAN ZONE KLZ (DENOMINATIVA)	KARINA MERCEDES PEREZ RAMIREZ	E/2021-47656	24/8/21	5	CAPLINBRONTIX (DENOMINATIVA)	SALDENT INTERNACIONAL, S.R.L.
E/2021-41474	27/7/21	3	KYLIE COSMETICS (DENOMINATIVA)	CATERING GOURMET FOOD, CGF, S.R.L.	E/2021-43618	2/8/21	5	CEFADRONOVUM (DENOMINATIVA)	LUMINOVA PHARMA CORPORATION GmbH
E/2021-43103	30/7/21	3	MEDECIN DES PIEDS (DENOMINATIVA)	GRUPO MAGNOLIA, S.R.L.	E/2021-43619	2/8/21	5	CEFTRINOVUM (DENOMINATIVA)	LUMINOVA PHARMA CORPORATION GmbH
E/2021-42145	26/7/21	3	NIVEA TONO NATURAL (DENOMINATIVA)	BEIERSDORF AG	E/2021-43620	2/8/21	5	CIPRONOVUM (DENOMINATIVA)	LUMINOVA PHARMA CORPORATION GmbH
E/2021-43813	3/8/21	3	ORGANIC GLOW BY VANESSA NUÑEZ G (DENOMINATIVA)]	VANESSA NUÑEZ GONZALEZ	E/2021-45748	12/8/21	5	CITRONIC PLUS (DENOMINATIVA)	Spachem SL
E/2021-40590	16/7/21	3	PAMPERS (DENOMINATIVA)	The Procter & Gamble Company	E/2021-43621	2/8/21	5	CLAVUNOVUM (DENOMINATIVA)	LUMINOVA PHARMA CORPORATION GmbH
E/2021-10061	23/2/21	3	RACHELLE ORGANIC (DENOMINATIVA)	ALTAGRACIA BURGOS DE COSTE	E/2018-13248	3/4/18	5	CLEVIPREX (DENOMINATIVA)	CHIESI FARMACEUTICI SPA
E/2020-34329	2/2/20	3	REYNETO (DENOMINATIVA)	REY SERVICES, S.R.L.	E/2021-43624	2/8/21	5	CLOTROINOVUM (DENOMINATIVA)	LUMINOVA PHARMA CORPORATION GmbH
E/2021-43364	2/8/21	3	SEGOLLEN QUIZQUEIA MADRE DE TODAS LAS TIERRA (DENOMINATIVA)	JOSE VLADIMIR PEÑA FAÑA	E/2021-43626	2/8/21	5	CLOXANOVUM (DENOMINATIVA)	LUMINOVA PHARMA CORPORATION GmbH
E/2021-29292	20/5/21	3	YACAMP'S (DENOMINATIVA)	YAJAIRA CAMPOS PAULINO	E/2021-15476	17/6/21	5	COPIDREL (DENOMINATIVA)	EMPRESAS RUBIO GENAO, S.R.L.
E/2021-46008	13/8/21	4	Proxoil Max Ultra (DENOMINATIVA)	ROBINSON BOLIVAR GUZMAN	E/2021-45063	10/8/21	5	CURQSEN (DENOMINATIVA)	ALPARIS, S.A. DE C.V.
E/2021-45663	12/8/21	5	AFINATEX (DENOMINATIVA)	GONZALEZ & VICENTE LABORATORIO GV LAB, S.R.L.	E/2021-43628	2/8/21	5	DICLONOVUM (DENOMINATIVA)	LUMINOVA PHARMA CORPORATION GmbH
E/2021-44946	9/8/21	5	AHROMETRI (DENOMINATIVA)	LABORATORIOS AHRONO, S.R.L.	E/2021-45137	10/8/21	5	DILENOX GV (DENOMINATIVA)	GONZALEZ & VICENTE LABORATORIO S.R.L. G.V. LAB
E/2021-44944	9/8/21	5	AHRONAC (DENOMINATIVA)	LABORATORIOS AHRONO, SRL					
E/2021-39024	17/8/21	5	ALFA-MASTIN (DENOMINATIVA)	LABORATORIOS ALFA, S.R.L.					
E/2021-33829	14/6/21	5	AliviON Fresh (DENOMINATIVA)	CAMILO LABS, S.R.L.					
E/2021-38397	6/7/21	5	AMOXINOVUM (DENOMINATIVA)	LUMINOVA PHARMA CORPORATION GmbH					

PASA A LA PÁGINA SIGUIENTE



VIENE DE LA PÁGINA ANTERIOR

(210) EXPD.	(220) SOL. FECHA	(511) C.I.	(561) MARCA	(730) SOLICITANTE
E/2021-46545	18/8/21	5	DR. MIGUEL MARTÍ (DENOMINATIVA)	GRUPO DE TRICOLOGÍA MÉDICA PARA LATINOAMÉRICA (LATRICOMED), S.R.L.
E/2021-35490	18/8/21	5	DRALUXOL (DENOMINATIVA)	SERGIO ANTONIO MEJIA
E/2021-33686	22/6/21	5	DUXINAV (DENOMINATIVA)	DUXIN PHARMACEUTICA,S.R.L.
E/2021-16624	24/6/21	5	EVATROPAS (DENOMINATIVA)	DISTRIBUIDORA JENUEVA, S.R.L.
E/2021-42482	27/7/21	5	FENITRON (DENOMINATIVA)	Psicofarma S.A. de C.V.
E/2021-43632	2/8/21	5	FIXINOVUM (DENOMINATIVA)	LUMINOVA PHARMA CORPORATION GmbH
E/2021-33514	5/8/21	5	FOSATANT (DENOMINATIVA)	MSN Laboratories PVT. LTD.
E/2021-45666	12/8/21	5	GANAVIC (DENOMINATIVA)	GONZALEZ & VICENTE LABORATORIO GV. LAB, S.R.L.
E/2021-46742	19/8/21	5	GIBELA (DENOMINATIVA)	MEGA LABS S.A.
E/2021-46328	17/8/21	5	GLENMARK AIRZ (DENOMINATIVA)	GLENMARK PHARMACEUTICALS LTD
E/2021-46329	17/8/21	5	GLENMARK AIRZ - F (DENOMINATIVA)	GLENMARK PHARMACEUTICALS LTD
E/2021-43633	2/8/21	5	GLIMENOVUM (DENOMINATIVA)	LUMINOVA PHARMA CORPORATION GmbH
E/2021-42484	27/7/21	5	HALOPERIL (DENOMINATIVA)	Psicofarma S.A. de C.V
E/2021-43635	2/8/21	5	IBUPRONOVUM (DENOMINATIVA)	LUMINOVA PHARMA CORPORATION GmbH
E/2020-23178	16/7/20	5	Imunoglukan P4H (DENOMINATIVA)	PLEURAN, s.r.o.
E/2021-47614	24/8/21	5	INAL (DENOMINATIVA)	LABORATORIOS MALLÉN, S.A.
E/2021-44092	4/8/21	5	IVUTROM (DENOMINATIVA)	GEOVANNY ISMAEL ROMERO ALMONTE
E/2020-19517	28/4/21	5	JUVENTA (DENOMINATIVA)	EUROFARMA GUATEMALA, S.A.
E/2021-41448	22/7/21	5	KIRSTY (DENOMINATIVA)	Mylan Pharmaceuticals Inc. .
E/2021-46744	19/8/21	5	KOLITISA (DENOMINATIVA)	MEGA LABS S.A.
E/2021-47844	25/8/21	5	Komla (DENOMINATIVA)	Químicos y Lubricantes S.A.
E/2021-47845	25/8/21	5	Kowen (DENOMINATIVA)	QUÍMICOS Y LUBRICANTES S.A.
E/2021-42485	27/7/21	5	KRIADEX (DENOMINATIVA)	Psicofarma S.A. de C.V.
E/2021-29511	23/8/21	5	LANTIGEN - B (DENOMINATIVA)	DISTRIBUIDORA DE PRODUCTOS FARMACEUTICA COMPRES, S.R.L.
E/2021-23127	23/4/21	5	LENAKAST (DENOMINATIVA)	APRAZER HEALTHCARE PVT, LTD
E/2021-43636	2/8/21	5	LEVONOVUM (DENOMINATIVA)	LUMINOVA PHARMA CORPORATION GmbH
E/2021-38396	6/7/21	5	LORATANOVOUM (DENOMINATIVA)	LUMINOVA PHARMA CORPORATION GMBH
E/2021-44427	5/8/21	5	LURALEP (DENOMINATIVA)	MSN LABORATORIES PVT. LTD.
E/2021-42648	28/7/21	5	MEGFOE (DENOMINATIVA)	La Renon Healthcare Private Limited
E/2021-43647	2/8/21	5	MELOXINOVOUM (DENOMINATIVA)	LUMINOVA PHARMA CORPORATION GmbH
E/2021-43646	2/8/21	5	METFORNOVOUM (DENOMINATIVA)	LUMINOVA PHARMA CORPORATION GmbH
E/2021-18731	14/5/21	5	METOPROL (DENOMINATIVA)	LABORATORIOS DE APLICACIONES MÉDICAS, S.A.
E/2021-43645	2/8/21	5	METRONOVUM (DENOMINATIVA)	LUMINOVA PHARMA CORPORATION GmbH
E/2021-43643	2/8/21	5	MONTENOVUM (DENOMINATIVA)	LUMINOVA PHARMA CORPORATION GmbH
E/2021-43433	2/8/21	5	MUSTAFA MARTINEZ (DENOMINATIVA)	RAMON MARIA MARTINEZ
E/2021-42647	28/7/21	5	NACOLIT (DENOMINATIVA)	La Renon Healthcare Private Limited
E/2021-8945	18/2/21	5	NASAVAL (DENOMINATIVA)	ZAMBON S.P.A.
E/2021-42475	27/7/21	5	NAVIUS (DENOMINATIVA)	CORTEVA AGRISCIENCE LLC
E/2019-44553	5/11/19	5	OCUMIZINA (DENOMINATIVA)	LABYES DE URUGUAY S.A.
E/2021-44955	9/8/21	5	ONE WAY (DENOMINATIVA)	LABORATORIOS AHRONO, SRL
E/2021-43642	2/8/21	5	OTINOVOUM (DENOMINATIVA)	LUMINOVA PHARMA CORPORATION GmbH
E/2021-44950	9/8/21	5	PEDITYN (DENOMINATIVA)	LABORATORIOS AHRONO, S.R.L.
E/2021-40024	14/7/21	5	POEN GOTABIOTIC (DENOMINATIVA)	MEGA LABS, S.A.
E/2021-33516	5/8/21	5	PREGASAFE (DENOMINATIVA)	MSN Laboratories PVT. LTD.
E/2021-46974	20/8/21	5	PUZZLE (DENOMINATIVA)	HANSEANDINA LIMITADA
E/2021-41917	23/7/21	5	QUALICIL (DENOMINATIVA)	Delibra, Sociedad Anónima
E/2021-32351	23/8/21	5	ROSEDEZ (DENOMINATIVA)	DELIBRA, SOCIEDAD ANONIMA
E/2021-45473	23/8/21	5	ROSUMIT (DENOMINATIVA)	FARMACOLAB NUMAR, S.R.L.
E/2021-43253	30/7/21	5	SPIKEVAX (DENOMINATIVA)	ModernaTX, Inc.
E/2021-44951	9/8/21	5	SUPLIRON (DENOMINATIVA)	LABORATORIOS AHRONO, SRL
E/2021-40823	19/7/21	5	Swanson Health Products (DENOMINATIVA)	CENTRO TERAPEUTICO NUTRICIONAL NUTRISALUD, E.I.R.
E/2021-42414	27/7/21	5	TAMOA (DENOMINATIVA)	LABORATORIO LAPROFAR, S.R.L.
E/2021-43639	2/8/21	5	TRAMANOVOUM (DENOMINATIVA)	LUMINOVA PHARMA CORPORATION GmbH
E/2021-46973	20/8/21	5	TRIWAY (DENOMINATIVA)	HANSEANDINA LIMITADA
E/2019-7054	19/4/21	5	XERILLO (DENOMINATIVA)	AGROEXITO,S.R.L.
E/2021-41900	23/7/21	6	SERVINOX COMERCIAL (DENOMINATIVA)	ALMAR INVERPROYECT, S.R.L.
E/2021-42000	26/7/21	7	MARANELLO TOOLS (DENOMINATIVA)	E T P EMPORIO INTERNACIONAL IMPORT EXPORT SRL
E/2021-44062	4/8/21	8	MACAN (DENOMINATIVA)	RICARDO MIGUEL CRUZ ABREU
E/2021-47511	24/8/21	9	CELULARES FIAO BY HS (DENOMINATIVA)	REPARACELL BY HERRERA SANCHEZ, S.R.L.
E/2021-13828	11/3/21	9	HONOR Magic (DENOMINATIVA)	Honor Device Co., Ltd.
E/2021-22549	21/4/21	9	POSFLEX (DENOMINATIVA)	SS FLEX DEVELOPMENT, S.R.L.
E/2021-39915	14/7/21	10	BIOCREDIT (DENOMINATIVA)	MESOCOM, S.R.L.
E/2021-46326	17/8/21	10	GLENMARK AIRZ (DENOMINATIVA)	GLENMARK PHARMACEUTICALS LTD
E/2021-46327	17/8/21	10	GLENMARK AIRZ - F (DENOMINATIVA)	GLENMARK PHARMACEUTICALS LTD
E/2021-28344	29/7/21	10	HEUS (DENOMINATIVA)	BAROSUPPORT DOMINICANA, S.R.L.
E/2021-44972	9/8/21	10	RAM CANNULAS (DENOMINATIVA)	NEOTECH PRODUCTS LLC
E/2021-47319	23/8/21	10	RENASYS EDGE (DENOMINATIVA)	T.J.Smith and Nephew,Limited
E/2021-37449	1/7/21	10	ZIMED MEDIKAL (DENOMINATIVA)	HOSPIFAR, S.R.L.
E/2021-41758	23/7/21	11	BIOQUELL QUBE (DENOMINATIVA)	Ecolab USA Inc.
E/2021-26977	10/5/21	12	GRUNT (DENOMINATIVA)	Volcon, Inc.
E/2021-43174	30/7/21	12	MILESTAR (DENOMINATIVA)	Tireco, Inc.
E/2021-42144	26/7/21	16	AQUABLOK (DENOMINATIVA)	GEORGIA-PACIFIC CONTAINERBOARD LLC
E/2021-27583	9/6/21	16	DIOS ES EL TODO DE TODOS (DENOMINATIVA)	MARIA DOLORES TORRES DE ROLLINS

(210) EXPD.	(220) SOL. FECHA	(511) C.I.	(561) MARCA	(730) SOLICITANTE
E/2021-40322	15/7/21	16	EL CARTERO (DENOMINATIVA)	JOSE DE JESUS FERREIRAS ORTEGA
E/2021-35728	25/8/21	16	PRODUCTOS MANHATTAN (DENOMINATIVA)	BENIGNO ENRIQUE PEREZ DE MARCHENA
E/2021-38768	8/7/21	25	ATG ALL TERRAIN GEAR WRANGLER (DENOMINATIVA)	Wrangler Apparel Corp.
E/2020-18500	18/6/20	25	GILDA TONELLI (DENOMINATIVA)	FELIX RODRIGUEZ BAEZ
E/2021-42685	28/7/21	25	PEJE'S (DENOMINATIVA)	RICARDO ELIEL RAMOS MERCADO, YAKELINE MATA GARCIA
E/2021-34175	15/6/21	28	Moxie (DENOMINATIVA)	GISELLE JOSEFINA FERRANDO VELAZQUEZ
E/2021-40883	20/7/21	29	ALBA PURO ZUMO (DENOMINATIVA)	BON AGROINDUSTRIAL, S.A.
E/2021-46162	17/8/21	29	Los Charcuteros MPD (DENOMINATIVA)	JONATAN MIGUEL ALEXIS PEGUERO MARTINEZ
E/2021-46163	17/8/21	29	Los Charcuteros MPD (DENOMINATIVA)	JONATAN MIGUEL ALEXIS PEGUERO MARTINEZ
E/2021-44146	4/8/21	29	Los Charcuteros MPD (DENOMINATIVA)	JONATAN MIGUEL ALEXIS PEGUERO MARTINEZ
E/2021-32535	8/6/21	29	NATURLATTE (DENOMINATIVA)	BLANDER GLOBAL, S.R.L.
E/2021-46842	19/8/21	29	TU MEJOR SABOR (LEMA COMERCIAL)	Cibao Meat Products, Inc.
E/2021-41119	20/7/21	30	AMAPOLA (DENOMINATIVA)	MERCASID, S.A.
E/2021-45880	13/8/21	30	BUTTERKIST (DENOMINATIVA)	INTERNATIONAL BISCUITS LIMITED
E/2021-47108	20/8/21	30	CAFÉ GUSTOSO (DENOMINATIVA)	CONNIE GEO BAEZ
E/2021-35002	18/6/21	30	CRUNCHADITAS (DENOMINATIVA)	SNACKS DEL REY, S.R.L.
E/2021-46626	19/8/21	30	DISFRUTA A LO GRANDE (LEMA COMERCIAL)	Corporativo Internacional Mexicano, S de R.L. de C.V.
E/2021-45659	12/8/21	30	DON MEMEY (DENOMINATIVA)	ARROCERA HERMANOS MIRANDA, S.R.L.
E/2021-45846	13/8/21	30	DON MIGUEL OAK STICK (DENOMINATIVA)	JULIÁN BARCELÓ VALLEJO
E/2021-29985	25/5/21	30	Harina Princesa, la harina oficial del pan dominicano (LEMA COMERCIAL)	MOLINOS VALLE DEL CIBAO, S.A.
E/2021-45015	9/8/21	30	HIELO BELLA VISTA (DENOMINATIVA)	HIELO BELLA VISTA, SRL
E/2021-45658	12/8/21	30	LA GUAMA (DENOMINATIVA)	ARROCERA HERMANOS MIRANDA, S.R.L.
E/2021-45950	13/8/21	30	MEDITHA (DENOMINATIVA)	MARTHA MAYRENI VALENZUELA GOMEZ
E/2021-45884	13/8/21	30	PLANITAS (DENOMINATIVA)	GRUMA, S.A.B. DE C.V.
E/2021-35003	18/6/21	30	PREMIUM POP CORN DEL REY (DENOMINATIVA)	SNACKS DEL REY, S.R.L.
E/2021-43073	30/7/21	30	STOVE TOP (DENOMINATIVA)	Kraft Foods Group Brands LLC
E/2021-35004	29/7/21	30	TRIPAPAS (DENOMINATIVA)	SNACKS DEL REY, S.R.L.
E/2021-19319	7/4/21	30	Vinagre Habanero (DENOMINATIVA)	FELIX DEL CARMEN ABREU DIAZ
E/2021-46262	17/8/21	30	YERBAMOR (DENOMINATIVA)	DANIEL OMAR CHAVEZ SAUL
E/2021-46148	17/8/21	31	FORTUNA (DENOMINATIVA)	Florida Foundation Seed Producers, Inc.
E/2021-46150	17/8/21	31	SENSATION (DENOMINATIVA)	Florida Foundation Seed Producers, Inc.
E/2021-47021	20/8/21	32	AGUA JOEAN VITAL FRESH (DENOMINATIVA)	HENRY MARTINEZ PAULINO
E/2021-45996	13/8/21	32	AGUA MANANTIAL DEL VALLE (DENOMINATIVA)	ANA ANTONIA JAVIER HICIANO
E/2021-44143	4/8/21	32	AGUA RHALEX (DENOMINATIVA)	RHADAMES VARGAS HERNANDEZ
E/2021-40796	19/7/21	32	ALBA PURO ZUMO (DENOMINATIVA)	BON AGROINDUSTRIAL, S.A.
E/2021-45399	11/8/21	32	ALKAMAR (DENOMINATIVA)	GEOFITEC SRL
E/2021-44266	5/8/21	32	CERVEZA CORAL LA IPA (DENOMINATIVA)	JUAN ALEJANDRO CASTILLO POU, CORAL SANCHEZ CAMILO, CORAL REEF BREWING CO, S.R.L.
E/2021-44271	5/8/21	32	MAGIA DE VERDAD (LEMA COMERCIAL)	The Coca-Cola Company
E/2021-46284	17/8/21	32	NEWWANA (DENOMINATIVA)	PARADISE INGREDIENTS, SOCIEDAD ANÓNIMA
E/2021-46830	19/8/21	32	PAJARITOS EN EL AIRE LAGER (DENOMINATIVA)	GALLO PELÓN BREWING COMPANY, S.R.L.
E/2021-47987	26/8/21	32	Stangen (DENOMINATIVA)	Reepbana GmbH
E/2021-47876	25/8/21	33	DOMINICAN AMBASSADOR (DENOMINATIVA)	ELIZABETH HAYDEE FUENTES
E/2021-43009	29/7/21	33	MAESTRO DOBEL (DENOMINATIVA)	Maestro Tequilero, S.A. de C.V
E/2021-45845	13/8/21	33	Ron Don Miguel Oak Sticks (DENOMINATIVA)	JULIÁN BARCELÓ VALLEJO
E/2021-45906	13/8/21	33	RON DON MIGUEL PRIVATE BARREL (DENOMINATIVA)	JULIÁN BARCELÓ VALLEJO
E/2021-43092	30/7/21	33	SINFIRE (DENOMINATIVA)	Hood River Distillers, Inc.
E/2021-43828	3/8/21	34	BLOSSOM FUSION (DENOMINATIVA)	Philip Morris Brands Sarl
E/2021-43235	30/7/21	34	TEREA AMBER (DENOMINATIVA)	Philip Morris Products S.A.
E/2021-43236	30/7/21	34	TEREA BRONZE (DENOMINATIVA)	Philip Morris Products S.A.
E/2021-43237	30/7/21	34	TEREA SIENNA (DENOMINATIVA)	Philip Morris Products S.A.
E/2021-43615	2/8/21	34	TEREA TURQUOISE (DENOMINATIVA)	Philip Morris Products S.A.
E/2021-45710	12/8/21	35	BATEA VERDE (DENOMINATIVA)	PEDRO ANGEL MARTÍNEZ SÁNCHEZ
E/2021-41690	22/7/21	35	LVACE AUTO COOP EXPRESS (DENOMINATIVA)	COOPERATIVA EMPRESARIAL DE AHORROS Y CREDITOS LA CONCEPCION, INCORPORADA (COOPEDAC)
E/2021-44910	9/8/21	35	MUJER WOW (DENOMINATIVA)	MUJER WOW LLC
E/2021-47009	20/8/21	35	VIGNETTE (DENOMINATIVA)	Six Continents Limited
E/2021-28872	19/5/21	36	Buzón de Depósitos BHD León (DENOMINATIVA)	BANCO MÚLTIPLE BHD LEÓN, S. A.
E/2021-45076	10/8/21	36	Crediya (DENOMINATIVA)	VICTOR OSCAR PACHECO MENDEZ
E/2021-46620	19/8/21	36	DEJA DE DARLE LARGAS (LEMA COMERCIAL)	BANCO POPULAR DOMINICANO, S. A.-BANCO MÚLTIPLE
E/2021-44853	9/8/21	36	Fondo de Inversión Fondesa (DENOMINATIVA)	FONDO PARA EL DESARROLLO, INC. FONDESA
E/2021-43419	2/8/21	36	Fondo Fiduciario Fondesa (DENOMINATIVA)	FONDO PARA EL DESARROLLO, INC. FONDESA
E/2021-46599	18/8/21	36	NO LE DES MAS LARGAS (LEMA COMERCIAL)	BANCO POPULAR DOMINICANO, S. A.-BANCO MÚLTIPLE
E/2021-45075	10/8/21	36	YAPA'YA MOVIL (DENOMINATIVA)	VICTOR OSCAR PACHECO MENDEZ
E/2021-36769	28/6/21	37	DP WORLD (DENOMINATIVA)	DP World FZE
E/2021-41633	22/7/21	37	KIMPTON (DENOMINATIVA)	Kimpton Hotel & Restaurant Group, LLC
E/2021-10433	25/2/21	39	Pet Embark (DENOMINATIVA)	American Airlines, Inc.

PASA A LA PÁGINA SIGUIENTE

## VIENE DE LA PÁGINA ANTERIOR

(210) EXP.D.	(220) SOL. FECHA	(511) C.I.	(561) MARCA	(730) SOLICITANTE
E/2021-39704	13/7/21	39	SKYTEAM (DENOMINATIVA)	GUARDANT, INC.
E/2021-44176	4/8/21	39	YO ME ENCARGO (LEMA COMERCIAL)	GARANTIAS MULTIPLES, S.R.L.
E/2021-44261	5/8/21	40	CHAROLA (DENOMINATIVA)	CAROLINA ALMONTE FERNANDEZ
E/2021-39993	14/7/21	41	Ander B (DENOMINATIVA)	BRAYAN ALEXANDER JIMENEZ MORLA
E/2021-42189	17/8/21	41	BIGOBLOIN (DENOMINATIVA)	LUIS GUSTAVO DIONICIO PEREZ
E/2020-6955	17/2/20	41	CAPRICORNIO (DENOMINATIVA)	BILLY RAFAEL GUZMAN CESPEDES
E/2021-40821	19/7/21	41	Crynly (DENOMINATIVA)	CARLA YANELLY PERALTA ADAMES
E/2021-42113	27/7/21	41	EL PENSANTE DE DIOS (DENOMINATIVA)	DAMIÁN SEPÚLVEDA NUÑEZ
E/2021-44976	9/8/21	41	ESTEMAPE (DENOMINATIVA)	MARTIN PEÑA ARIAS
E/2021-45905	13/8/21	41	FESTILINDO (DENOMINATIVA)	Grozav Media LLC
E/2020-39602	9/10/20	41	FLAKOWAY (DENOMINATIVA)	NIRGUNA LARA PEGUERO
E/2021-44527	6/8/21	41	FROOBY (DENOMINATIVA)	JOEL ANTONIO RONDÓN PUJOLS
E/2021-34279	25/8/21	41	GANSTERINO MUSIC (DENOMINATIVA)	MOISES MOREL NICASIO
E/2021-43090	30/7/21	41	Henry MC El Del Simon Bolivar (DENOMINATIVA)	HENRY MANUEL PIMENTEL GOMEZ
E/2021-37400	1/7/21	41	INSIGNIAS DE HONOR (DENOMINATIVA)	VOCES FILMS, S.R.L.
E/2021-35199	21/6/21	41	JEY MALEX (DENOMINATIVA)	YOEL DAVID RUÍZ PAULA
E/2021-43687	3/8/21	41	JINO1,7 (DENOMINATIVA)	JINO ALEXANDER MEDINA
E/2021-44894	9/8/21	41	JULIO CESAR LA PUREZA (DENOMINATIVA)	JULIO CESAR MENDEZ MENA
E/2021-47937	25/8/21	41	KING CY (DENOMINATIVA)	JENSER DAVID ESPINAL RIVERA
E/2021-24804	30/4/21	41	KOCTELEANDO TV (DENOMINATIVA)	JHONNY ANTONIO RODRIGUEZ, JUAN MANUEL FRUCTUOSO HEREDIA, RUDDY DE JESUS ALMANZAR MEDINA
E/2021-39695	13/7/21	41	LAS POPEYITAS (DENOMINATIVA)	JACQUELINE DIAZ MENDEZ
E/2021-30397	23/8/21	41	LUYS BN (DENOMINATIVA)	LUIS BIENVENIDO GOMEZ LUCIANO
E/2021-40218	15/7/21	41	MUSIC FALCON (DENOMINATIVA)	LUIS OBREIDY QUIROZ TEJADA
E/2021-35725	22/6/21	41	PACHA (DENOMINATIVA)	NUBE, S.L.
E/2021-46798	19/8/21	41	X LAS CUATRO ESQUINAS (DENOMINATIVA)	JUAN ANTONIO TOMAS GUZMAN
E/2021-45408	11/8/21	41	YOUNG MILLONE (DENOMINATIVA)	RANDY DISLA
E/2021-47061	30/8/21	41	ZONA DE TENDENCIAS ZT (DENOMINATIVA)	RANYER REYES PEREZ
E/2021-44060	4/8/21	42	EDOCUMENT BY RIZET ABREU Y PAULINO (DENOMINATIVA)	RIZET - ABREU Y PAULINO, SERVIVIOS LEGALES, E.I.R.L.
E/2021-44628	6/8/21	42	SIMETRICA RH (DENOMINATIVA)	SIMETRICA CONSULTING, S.R.L.
E/2021-45062	10/8/21	43	SQUARE SANTIAGO (DENOMINATIVA)	SANDY JOEL RODRÍGUEZ GUTIÉRREZ, JOSÉ ARNALDO BLANCO DOMÍNGUEZ
E/2021-47024	20/8/21	43	VIGNETTE (DENOMINATIVA)	Six Continents Limited
E/2021-45732	12/8/21	45	EL MINUTO LEGAL (DENOMINATIVA)	MIGUELINA DULCINEA RODRIGUEZ GUERRA
E/2021-39452	12/7/21	1 5	MASCLEAN WP (DENOMINATIVA)	Orius Biotecnología de Panamá S.A.
E/2021-46322	17/8/21	11 20	FYNA CONTRACTOR (DENOMINATIVA)	FERRAN GOMEZ PUJAL
E/2021-45813	13/8/21	12 35	GRUPO HURACAN (DENOMINATIVA)	BASEL ALHAJ SALAHUDDIN
E/2021-19126	7/4/21	14 30	CLAKISR D (DENOMINATIVA)	CLAUDIA JOSEFINA CAPELLAN DE CASADO
E/2021-41826	23/7/21	16 35	SCASH (DENOMINATIVA)	GRUPO RAMOS, S.A.
E/2021-41831	23/7/21	16 35	SIRENA CASH (DENOMINATIVA)	GRUPO RAMOS, S.A.
E/2021-41824	23/7/21	16 35	SIRENA MONEY (DENOMINATIVA)	GRUPO RAMOS, S.A.
E/2021-41828	23/7/21	16 35	SIRENA PESOS (DENOMINATIVA)	GRUPO RAMOS, S.A.
E/2021-41825	23/7/21	16 35	SPESOS (DENOMINATIVA)	GRUPO RAMOS, S.A.
E/2021-44864	9/8/21	18 25	SCOOBY-DOO (DENOMINATIVA)	Hanna-Barbera Productions, Inc.
E/2021-45132	10/8/21	25 41	GUARDIANS (DENOMINATIVA)	Major League Baseball Properties, Inc.
E/2021-46187	17/8/21	25 41	LA MALCRIA (DENOMINATIVA)	ANGIE CECULIA JAVIER MATEO
E/2021-40246	15/7/21	29 30	Bolsaza (DENOMINATIVA)	PEPSICO, INC.
E/2021-39046	21/7/21	29 30	CONDIMENTOS OCOA (DENOMINATIVA)	4JM AGROINDUSTRIAL, S.R.L.
E/2021-46416	18/8/21	29 30	Delicias Loyola (DENOMINATIVA)	JOSÉ RAMÓN LÓPEZ JAQUEZ
E/2021-34499	16/6/21	29 30	KENTUCKY FRIED CHICKEN (DENOMINATIVA)	Kentucky Fried Chicken International Holdings LLC
E/2021-44435	5/8/21	29 32	GOSTRONG (DENOMINATIVA)	Société des Produits Nestlé S.A.
E/2021-44263	5/8/21	3 4	PLANET SPA (DENOMINATIVA)	AVON PRODUCTS, INC.
E/2021-33830	14/6/21	3 5	Xylisense (DENOMINATIVA)	CAMILO LABS, S.R.L.
E/2021-43008	29/7/21	3 8	RASPBERRY RAIN (DENOMINATIVA)	EDGEWELL PERSONAL CARE BRANDS, LLC
E/2021-35006	18/6/21	30 31	BERRY GOOD (DENOMINATIVA)	SNACKS DEL REY, S.R.L.
E/2021-42527	28/7/21	35 41	ECOSURE (DENOMINATIVA)	ECOLAB USA Inc.
E/2021-41984	26/7/21	35 41	San Ignacio de Loyola SIL (DENOMINATIVA)	PROTOX CORPORATION S.R.L.
E/2021-41985	26/7/21	35 41	San Ignacio University (DENOMINATIVA)	PROTOX CORPORATION S.R.L.
E/2021-41986	26/7/21	37 42	NACEL (DENOMINATIVA)	SERVICIOS CONDUMEX, S.A. DE C.V.
E/2021-46240	17/8/21	38 41	CLARO MEET UP (DENOMINATIVA)	CLARO S.A.
E/2021-43115	30/7/21	38 42	BITBOX CARIBE (DENOMINATIVA)	BITBOX SL
E/2021-45600	12/8/21	39 43	UNICO N18° W68° PUNTA CANA (DENOMINATIVA)	TENEROCH, S.A. DE C.V.
E/2021-45291	10/8/21	40 42	CFOR2 STUDIO (DENOMINATIVA)	CRISTIAN RAFAEL HERNANDEZ NUÑEZ, CRISTOPHER MICHEL DIAZ
E/2021-25946	14/6/21	41 43	Chef Erik Malmsten (DENOMINATIVA)	GORAN ERIK MALMSTEN DIAZ
E/2021-45842	13/8/21	5 29	POWERBLEND (DENOMINATIVA)	Société des Produits Nestlé S.A.
E/2021-28352	17/5/21	5 32	KOS (DENOMINATIVA)	KOS, INC.
E/2021-37635	2/7/21	5 35	LABORATORIOS TERAMED (DENOMINATIVA)	Laboratorios Teramed, S.A. de C.V.
E/2021-40879	19/7/21	5 35	WORLD GREEN NUTRITION (DENOMINATIVA)	World Green Nutrition, Inc.
E/2021-28351	17/5/21	7 12	VOLVO PENTA (DENOMINATIVA)	Volvo Trademark Holding AB
E/2021-44591	6/8/21	9 12	EL FINAL YR (DENOMINATIVA)	IMPORTADORA FIDODIDO S.R.L.
E/2021-45465	11/8/21	9 14	ZARA ORIGINS (DENOMINATIVA)	Industria de Diseño Textil, S.A. (Inditex, S.A.)
E/2021-47121	20/8/21	9 35	STEREN SOLUCIONES EN TECNOLOGÍA (DENOMINATIVA)	STEREN BRANDS, S. de R.L. de C.V.
E/2021-43655	3/8/21	9 35	ARAJET (DENOMINATIVA)	FLYCANA HOLDINGS LIMITED

## CAMBIO DE TITULAR

## MARCAS DE FABRICA

(111) #REG.	(511) CL. INTL	(561) MARCA DE FABRICA	(732) TITULAR
129403	1	AZOLLA (DENOMINATIVA)	TotalEnergies SE
113758	1	BANOLE (DENOMINATIVA)	TotalEnergies SE
138764	1	DISEÑO DE FIGURA CIRCULAR (MONOCROMATICA)	TotalEnergies SE
217813	1	ELIXORE (DENOMINATIVA)	TotalEnergies SE
129487	1	EQUIVIS (DENOMINATIVA)	TotalEnergies SE
129488	1	LUNARIA (DENOMINATIVA)	TotalEnergies SE
139304	1	TOTAL (MIXTA)	TotalEnergies SE
87001	3	TOTAL (DENOMINATIVA)	TotalEnergies SE
87697	3	TOTAL (DENOMINATIVA)	TotalEnergies SE
139305	3	TOTAL (MIXTA)	TotalEnergies SE
235506	4	Advanced TOTAL (MIXTA)	TotalEnergies SE
214723	4	ATLANTA MARINE (DENOMINATIVA)	TotalEnergies SE
214252	4	AURELIA (DENOMINATIVA)	TotalEnergies SE
129352	4	AZOLLA (DENOMINATIVA)	TotalEnergies SE
129334	4	CERAN (DENOMINATIVA)	TotalEnergies SE
129355	4	CIRKAN (DENOMINATIVA)	TotalEnergies SE
129395	4	DACNIS (DENOMINATIVA)	TotalEnergies SE
129394	4	DISAL (DENOMINATIVA)	TotalEnergies SE
137813	4	DISEÑO DE FIGURA CIRCULAR (MONOCROMATICA)	TotalEnergies SE
214239	4	DISOLA (DENOMINATIVA)	TotalEnergies SE
214247	4	DYNATRANS (DENOMINATIVA)	TotalEnergies SE
257049	4	E F DIAS FULL (MIXTA)	TotalEnergies SE
170467	4	ELF (MIXTA)	TotalEnergies SE
95589	4	ELF (MIXTA)	TotalEnergies SE
95998	4	ELF+TREPANO EN UN RECTANGULO DE FONDO NEGRO (MIXTA)	TotalEnergies SE
129345	4	EQUIVIS (DENOMINATIVA)	TotalEnergies SE
134391	4	EVOLUTION (DENOMINATIVA)	TotalEnergies SE
129396	4	EXCELLIUM (DENOMINATIVA)	TotalEnergies SE
228854	4	excellium (Mixta)	TotalEnergies SE
166194	4	FINA (MIXTA)	TotalEnergies SE
240393	4	HI-PERF (DENOMINATIVA)	TotalEnergies SE
129349	4	ISOVOLTINE (DENOMINATIVA)	TotalEnergies SE
129350	4	LACTUCA (DENOMINATIVA)	TotalEnergies SE
213767	4	LUBMARINE (MIXTA)	TotalEnergies SE
129354	4	LUNARIA (DENOMINATIVA)	TotalEnergies SE
129353	4	MULTIS (DENOMINATIVA)	TotalEnergies SE
129351	4	PERFORMANCE (DENOMINATIVA)	TotalEnergies SE
132129	4	PNEUMA (DENOMINATIVA)	TotalEnergies SE
129348	4	PRESLIA (DENOMINATIVA)	TOTAL SE
129347	4	QUARTZ (DENOMINATIVA)	TotalEnergies SE
129346	4	RUBIA (DENOMINATIVA)	TotalEnergies SE
214721	4	TALUSIA (DENOMINATIVA)	TotalEnergies SE
45248	4	TOTAL (DENOMINATIVA)	TotalEnergies SE
45247	4	TOTAL (ETIQUETA)	TotalEnergies SE
139306	4	TOTAL (MIXTA)	TotalEnergies SE
138699	4	TOTAL (MIXTA)	TotalEnergies SE
138698	4	TOTAL (MIXTA)	TotalEnergies SE
136819	4	TOTALGAZ (DENOMINATIVA)	TotalEnergies SE
278930	5	ASTIL (DENOMINATIVA)	Novoswiss Pharmaceutical, S.A.
278930	5	ASTIL (DENOMINATIVA)	LUMINOVA PHARMA CORPORATION GmbH
135987	5	BANOLE (DENOMINATIVA)	TotalEnergies SE
185540	5	CALADRYL CLEAR (MIXTA)	BAUSCH HEALTH IRELAND LIMITED
203929	5	CELLTRION (DENOMINATIVA)	CELLTRION HOLDINGS CO., LTD.
236195	5	CELLTRION (MIXTA)	CELLTRION HOLDINGS CO., LTD.
52024	5	CLOREXIN (DENOMINATIVA)	LABORATORIOS ANTILLANOS EDMAR, S.A. (LAANED)
52001	5	DERMIESCAB (DENOMINATIVA)	LABORATORIOS ANTILLANOS EDMAR, S.A. (LAANED)
249635	5	DIGLUGEST (DENOMINATIVA)	DUXIN PHARMACEUTICA, SRL
237698	5	FEBUXOSTEIN (DENOMINATIVA)	EUROFARMA COSTA RICA SOCIEDAD ANONIMA
230044	5	GASTROBACTER (DENOMINATIVA)	DUXIN PHARMACEUTICA, SRL
189825	5	GENACOL (DENOMINATIVA)	CORPORACION GENACOL CANADA, INC.
122633	5	LABORATORIOS ANTILLANOS EDMAR (LAANED)	LABORATORIOS ANTILLANOS EDMAR, S.A. (LAANED)
217862	5	LIPODEX (DENOMINATIVA)	Novoswiss Pharmaceutical, S.A.
217862	5	LIPODEX (DENOMINATIVA)	LUMINOVA PHARMA CORPORATION GmbH
32941	5	NEURALGON (DENOMINATIVA)	LABORATORIOS ANTILLANOS EDMAR, S.A. (LAANED)
256308	5	PHENETABS (DENOMINATIVA)	EUROFARMA COSTA RICA SOCIEDAD ANONIMA
201477	5	QUALIUM H (DENOMINATIVA)	EUROFARMA COSTA RICA SOCIEDAD ANONIMA
244341	5	RABITEC (DENOMINATIVA)	Ceva Sante Animale
169072	5	RUXICOL (DENOMINATIVA)	Novoswiss Pharmaceutical, S.A.
169072	5	RUXICOL (DENOMINATIVA)	LUMINOVA PHARMA CORPORATION GmbH
270155	5	RUXICOL EZE (DENOMINATIVA)	Novoswiss Pharmaceutical, S.A.
270155	5	RUXICOL EZE (DENOMINATIVA)	LUMINOVA PHARMA CORPORATION GmbH
251977	5	SALMOVAC (DENOMINATIVA)	Ceva Sante Animale
209824	5	STEIN DESENXYL (DENOMINATIVA)	EUROFARMA COSTA RICA SOCIEDAD ANONIMA
258149	5	STEIN FASTPRAZOL (DENOMINATIVA)	EUROFARMA COSTA RICA SOCIEDAD ANONIMA
208726	5	STEIN GERIATRICO KH3 (DENOMINATIVA)	EUROFARMA COSTA RICA SOCIEDAD ANONIMA
211879	5	STEIN MOXICLAV (DENOMINATIVA)	EUROFARMA COSTA RICA SOCIEDAD ANONIMA
256547	5	STEIN VIVIBAN (DENOMINATIVA)	EUROFARMA COSTA RICA SOCIEDAD ANONIMA
138696	5	TOTAL (MIXTA)	TotalEnergies SE
254006	5	ZOOSAL (DENOMINATIVA)	Ceva Sante Animale
136818	6	TOTALGAZ (DENOMINATIVA)	TotalEnergies SE
129299	12	ISOVOLTINE (DENOMINATIVA)	TotalEnergies SE
45228	16	RADISSON (DENOMINATIVA)	RADISSON HOSPITALITY BELGIUM BV/SRL
138697	17	TOTAL (MIXTA)	TotalEnergies SE
268859	25	LUCKY CLOVER (MIXTA)	IMPORTADORA XIN PANDA
258924	32	BOLLE STILLE (DENOMINATIVA)	Società Italiana Bevande in Lattina SIBIL S.r.l.
137812	37	DISEÑO DE FIGURA CIRCULAR (MONOCROMATICA)	TotalEnergies SE

PASA A LA PÁGINA SIGUIENTE



VIENE DE LA PÁGINA ANTERIOR

(111) #REG.	(511) CL. INTL	(561) MARCA DE FABRICA	(732) TITULAR
224442	37	QUARTZ (DENOMINATIVA)	TotalEnergies SE
139392	39	TOTAL (MIXTA)	TotalEnergies SE
136832	39	TOTALGAZ (DENOMINATIVA)	TotalEnergies SE
191226	40	CELLTRION (DENOMINATIVA)	CELLTRION HOLDINGS CO., LTD.
246552	41	b (Mixta)	Proper Global Management Limited
246551	41	betoris (Mixta)	Proper Global Management Limited
203719	41	LOS HIJOS DE LA GRAN TUTA RADIO SHOW (MIXTA)	TURBO 98 FM STEREO, S.R.L.
191881	42	CELLTRION (DENOMINATIVA)	CELLTRION HOLDINGS CO., LTD.
187149	43	PARK INN (DENOMINATIVA)	RADISSON HOSPITALITY BELGIUM BV/SRL
194555	43	RADISSON (DENOMINATIVA)	RADISSON HOSPITALITY BELGIUM BV/SRL
185961	43	RADISSON BLU (MIXTA)	RADISSON HOSPITALITY BELGIUM BV/SRL
211700	43	RADISSON RED (MIXTA)	RADISSON HOSPITALITY BELGIUM BV/SRL
261497	1, 4	TRAXIUM (DENOMINATIVA)	TotalEnergies SE
220377	1, 4, 5, 19, 37, 39, 40	TOTAL (MIXTA)	TotalEnergies SE
278922	1, 4, 7, 9, 37, 39, 40	TotalEnergies (Mixta)	TotalEnergies SE
97717	1, 5	ELF (ESCRITA EN LETRAS CARACTERISTICAS) (MIXTA)	TotalEnergies SE
218964	1, 5	OVISPRAY (DENOMINATIVA)	TotalEnergies SE
8614	1, 5, 10	CALADRYL (DENOMINATIVA)	BAUSCH HEALTH IRELAND LIMITED
225096	29, 30	CANTONESA CHELSTON (DENOMINATIVA)	CHELTON BUSINESS CORP.
225096	29, 30	CANTONESA CHELSTON (DENOMINATIVA)	CMI IP Holding
227375	3, 7	TOTAL WASH (MIXTA)	TotalEnergies SE
223847	35, 37, 43	BONJOUR (MIXTA)	TotalEnergies SE
229174	35, 37, 43	café bonjour (MIXTA)	TotalEnergies SE
229806	4, 35, 36, 37, 39, 40, 41	TOTAL ENERGIZAMOS LA VIDA CADA DIA (MIXTA)	TotalEnergies SE
229277	4, 35, 36, 37, 39, 40, 43	TOTAL ENERGIZING LIFE. EVERY DAY (MIXTA)	TotalEnergies SE
229600	4, 37	TOTAL (MIXTA)	TotalEnergies SE
229664	4, 37	TOTAL ENERGIZAMOS TU RENDIMIENTO CADA DIA (MIXTA)	TotalEnergies SE
229199	4, 39, 40	TOTAL COMMITTED TO BETTER ENERGY (MIXTA)	TotalEnergies SE
230636	9, 11	AWANGO (DENOMINATIVA)	TotalEnergies SE

**RENOVACIONES  
MARCAS DE FABRICA**

(111) #REG.	(511) CL. INTL	(561) MARCA DE FABRICA	(732) TITULAR
137308	1	ADISSEO (DENOMINATIVA)	ADISSEO FRANCE SAS
20079	1	BAYFOLAN (DENOMINATIVA)	BAYER INTELLECTUAL PROPERTY GMBH
191121	1	ECOLIBRIUM (DENOMINATIVA)	THE DOW CHEMICAL COMPANY
191109	1	FAENA (DENOMINATIVA)	MONSANTO TECHNOLOGY LLC
189989	1	MANNI-PLEX (DENOMINATIVA)	BRANDT CONSOLIDATED, INC.
11897	1	PETROTHENE (DENOMINATIVA)	EQUISTAR CHEMICALS, L.P.
190138	3	DREAM ANGELS FOREVER (DENOMINATIVA)	VICTORIA'S SECRET STORE BRAND MANAGEMENT, LLC
191762	3	FABULOSO FIESTA (MIXTA)	COLGATE-PALMOLIVE COMPANY
122175	3	MIU MIU (VERSION 2) LOGO	PRADA S.A.
189742	3	NATUREREPUBLIC (DENOMINATIVA)	NATURE REPUBLIC CO., LTD
121779	3	OP (DENOMINATIVA)	ICONIX LATIN AMERICA, LLC
190002	3	RECAMIER BACTERION (DENOMINATIVA)	LABORATORIOS RECAMIER LTDA.
191725	3	RECAMIER MUSS (DENOMINATIVA)	LABORATORIOS RECAMIER LTDA.
190000	3	RECAMIER SALOONIN (DENOMINATIVA)	LABORATORIOS RECAMIER LTDA.
190150	3	VICTORIA'S SECRET ANGEL (DENOMINATIVA)	VICTORIA'S SECRET STORE BRAND MANAGEMENT, LLC
189579	3	WEST MAJESTUOSO (DENOMINATIVA)	WEST, S.A.
192363	4	TRITECH (MIXTA)	TRITECH OVERSEAS INC.
45966	5	ACITIP (DENOMINATIVA)	MEGA LABS, S.A.
122288	5	ALERTINE (DENOMINATIVA)	LABORATORIO MAGNACHEM INTERNATIONAL, S.R.L.
192704	5	AMEBAX (DENOMINATIVA)	SUED FARMACEUTICA SRL
192388	5	ANASAC GLIFORAZ (DENOMINATIVA)	ANASAC INTERNATIONAL CORPORATION S.A.
192865	5	ANASAC IMPERIO (DENOMINATIVA)	ANASAC INTERNATIONAL CORPORATION S.A.
192390	5	ANASAC MITERRA (DENOMINATIVA)	ANASAC INTERNATIONAL CORPORATION S.A.
51483	5	ASPICARD (DENOMINATIVA)	MEGA LABS, S.A.
122274	5	AZUNOX (DENOMINATIVA)	MEGA LABS, S.A.
191435	5	BANZEL (DENOMINATIVA)	EISAI R&D MANAGEMENT CO., LTD.
188827	5	BENETIL 25-EC (DENOMINATIVA)	ANYELO BENEDICTO RODRIGUEZ VALERIO
191216	5	BENEVIA (DENOMINATIVA)	FMC AGRO SINGAPORE PTE. LTD.
188552	5	BIOPHAGO (DENOMINATIVA)	ANYELO BENEDICTO RODRIGUEZ VALERIO
25516	5	BRONCOCHEM (DENOMINATIVA)	MAGNACHEM INTERNATIONAL, INC.
187304	5	BUDAMANTE (DENOMINATIVA)	SUED FARMACEUTICA SRL
190352	5	BUDAMANTE (DENOMINATIVA)	SUED FARMACEUTICA SRL
121327	5	CANDESAR (DENOMINATIVA)	LABORATORIOS SUED, S.A.
121278	5	CARDIVAS (DENOMINATIVA)	LABORATORIOS SUED, S.A.
122097	5	CEFADROX (DENOMINATIVA)	LABORATORIOS SUED, S.A.
52024	5	CLOREXIN (DENOMINATIVA)	LABORATORIOS ANTILLANOS, S.A. (LAANSA)
191562	5	CYCLOBIOL (DENOMINATIVA)	LABORATORIOS ANDROMACO, S.A.
52001	5	DERMIESCAB (DENOMINATIVA)	LABORATORIOS ANTILLANOS, S.A. (LAANSA)
191814	5	DEXAGESIC (DENOMINATIVA)	LABORATORIO MAGNACHEM INTERNATIONAL, S.R.L.
147886	5	DI-NEUBRON (DENOMINATIVA)	MEGA LABS, S.A.
139478	5	DYSLOR (DENOMINATIVA)	IPSEN BIOPHARM LIMITED
191210	5	EMULSION EL VIKINGO (DENOMINATIVA)	LABORATORIO SAN LUIS S.A.
123364	5	FERRO-VITA (DENOMINATIVA)	LABORATORIOS SAN LUIS, C. POR A.
123030	5	FLUVAC (DENOMINATIVA)	ZOETIS SERVICES LLC

(111) #REG.	(511) CL. INTL	(561) MARCA DE FABRICA	(732) TITULAR
191179	5	FUNGIPLUS (DENOMINATIVA)	BHARAT SERUMS AND VACCINES LTD
51759	5	FURIA (DENOMINATIVA)	FMC CORPORATION
51751	5	FURY (DENOMINATIVA)	FMC CORPORATION
189825	5	GENACOL (DENOMINATIVA)	CORPORACION GENACOL CANADA, INC.
130203	5	GRIPALIN (DENOMINATIVA)	LABORATORIO MAGNACHEM INTERNATIONAL, S.R.L.
190035	5	HOSTIL (DENOMINATIVA)	VICTORIANO DE JESUS RODRIGUEZ RODRIGUEZ
189712	5	HUCOG-HP (DENOMINATIVA)	BHARAT SERUMS AND VACCINES LTD
191919	5	HUMOG-HP (DENOMINATIVA)	BHARAT SERUMS AND VACCINES LTD
186794	5	IRIA (DENOMINATIVA)	VICTORIANO DE JESUS RODRIGUEZ RODRIGUEZ
190199	5	JAQINUS (DENOMINATIVA)	PF PRISM C.V.
189713	5	JUVEDERM VYCROSS (DENOMINATIVA)	ALLERGAN, INC.
122633	5	LABORATORIOS ANTILLANOS EDMAR (LAANED)	LABORATORIOS ANTILLANOS, S.A. (LAANSA)
59558	5	LANZOPRAL (DENOMINATIVA)	MEGA LABS, S.A.
188311	5	LO DAISY (DENOMINATIVA)	SUED FARMACEUTICA SRL
75967	5	LOSACOR (DENOMINATIVA)	MEGA LABS, S.A.
190703	5	MATRIZ 50 SC (DENOMINATIVA)	VICTORIANO DE JESUS RODRIGUEZ RODRIGUEZ
187106	5	MEDWELL (DENOMINATIVA)	MEDWELL INTERNATIONAL, SRL
190307	5	METPUR XL (DENOMINATIVA)	SUED FARMACEUTICA SRL
124972	5	MOMET (DENOMINATIVA)	EURO LIMITED LTD
189442	5	MUCOLISIN (DENOMINATIVA)	AGROINSUMOS S.A.
32941	5	NEUROLOGON (DENOMINATIVA)	LABORATORIOS ANTILLANOS, S.A. (LAANSA)
51987	5	NICOTINELL TTS (DENOMINATIVA)	GSK CONSUMER HEALTHCARE S.A.
190312	5	PRASUMAX (DENOMINATIVA)	SUED FARMACEUTICA SRL
190026	5	PRIXIN (DENOMINATIVA)	LABORATORIO MAGNACHEM INTERNATIONAL SRL
189759	5	RHOCLONE (DENOMINATIVA)	BHARAT SERUMS AND VACCINES LTD
190025	5	SEDA (DENOMINATIVA)	SUED FARMACEUTICA SRL
187703	5	SEDA TABS (DENOMINATIVA)	SUED FARMACEUTICA, C. POR A.
192622	5	SELECTUS (DENOMINATIVA)	SUED FARMACEUTICA SRL
7844	5	SELSUN (DENOMINATIVA)	CHATTEM, INC.
22256	5	SERTAL (DENOMINATIVA)	MEGA LABS, S.A.
190212	5	SEVCAR (DENOMINATIVA)	SUED FARMACEUTICA SRL
192687	5	SOLVEX (DENOMINATIVA)	SUED FARMACEUTICA SRL
120189	5	SPASMO-NERVOGASTROL (DENOMINATIVA)	LABORATORIOS SUED, S.A.
186702	5	STAM (DENOMINATIVA)	VICTORIANO DE JESUS RODRIGUEZ RODRIGUEZ
122115	5	SUDROXIL (DENOMINATIVA)	LABORATORIOS SUED, S.A.
191448	5	SUED ASPACARDIN (DENOMINATIVA)	SUED FARMACEUTICA SRL
191449	5	SUED CYPRESS & FARGESA (DENOMINATIVA)	SUED FARMACEUTICA SRL
191450	5	SUED DEXFEN & FARGESA (DENOMINATIVA)	SUED FARMACEUTICA SRL
191451	5	SUED ENCICARB & FARGESA (DENOMINATIVA)	SUED FARMACEUTICA SRL
191452	5	SUED ESLICAR & FARGESA (DENOMINATIVA)	DAISI PUJOLS TEJADA
186628	5	SUED HEDERAX (DENOMINATIVA)	SUED FARMACEUTICA, C. POR A.
188594	5	SUED IVERTINA (DENOMINATIVA)	SUED FARMACEUTICA, C. POR A.
188366	5	SUED NERVOGASTROL (DENOMINATIVA)	SUED FARMACEUTICA, C. POR A.
191453	5	SUED NUTRILIGHT & FARGESA (DENOMINATIVA)	SUED FARMACEUTICA, SRL
191455	5	SUED SUVITAN & FARGESA (DENOMINATIVA)	SUED FARMACEUTICA, C. POR A.
191447	5	SUED-X GRAST (DENOMINATIVA)	SUED FARMACEUTICA, C. POR A.
192688	5	SUPRAMON (DENOMINATIVA)	SUED FARMACEUTICA, SRL
122113	5	SURTINAL (DENOMINATIVA)	LABORATORIOS SUED, S.A.
190211	5	SUSTINEX (DENOMINATIVA)	SUED FARMACEUTICA, SRL
186436	5	TELEKAST (DENOMINATIVA)	SUED FARMACEUTICA, C. POR A.
51449	5	TENSIONAL-D (DENOMINATIVA)	LABORATORIOS MAGNACHEM INTERNATIONAL, S.R.L.
189760	5	TETGLOB (DENOMINATIVA)	BHARAT SERUMS AND VACCINES LTD
191726	5	VERIMARK (DENOMINATIVA)	FMC AGRO SINGAPORE PTE. LTD.
186706	5	WIPER (DENOMINATIVA)	VICTORIANO DE JESUS RODRIGUEZ RODRIGUEZ
190891	5	ZELBORAF (DENOMINATIVA)	F. HOFFMANN- LA ROCHE AG
190156	5	ZITROFLAM (DENOMINATIVA)	LABORATORIOS SUED, S.A.
191721	5	ZOLPRAX (DENOMINATIVA)	SUED & FARGESA S.R.L.
121733	6	HAGER & H DESIGN (MIXTA)	C. HAGER & SONS HINGE MANUFACTURING COMPANY
141318	7	SUREGRIP (DENOMINATIVA)	FRAM GROUP IP, LLC.
191874	9	ALCON (DENOMINATIVA)	ALCON INC.
191560	9	DEKOPREM (DENOMINATIVA)	LABORATORIO MAGNACHEM INTERNATIONAL SRL
190369	9	DISEÑO FIGURATIVO DE VECTOR HACIA ABAJO	INTEL CORPORATION
51971	9	TASCAM (DENOMINATIVA)	TEAC CORPORATION
188859	10	BRST (DENOMINATIVA)	ALLERGAN, INC.
190252	10	CIDR (DENOMINATIVA)	INTERAG
190227	10	GDP-MEDICAL (DENOMINATIVA)	GLOBAL DISTRIBUTION PRODUCTS SRL
190229	10	GDP-TEST (DENOMINATIVA)	GLOBAL DISTRIBUTION PRODUCTS SRL
190771	12	SHIMIZU (DENOMINATIVA)	MAX FRANKLIN TAVAREZ LORA
138082	16	DISCOVERY CHANNEL (DENOMINATIVA)	DISCOVERY COMMUNICATIONS, LLC
123493	16	DISEÑO DE CONEJO	PLAYBOY ENTERPRISES INTERNATIONAL, INC.
189985	16	NATA (DENOMINATIVA)	MARCÓ DACHS, S.A.
138084	18	DISCOVERY CHANNEL (DENOMINATIVA)	DISCOVERY COMMUNICATIONS, LLC
30507	18	GUCCI (DISEÑO)	GUCCIO GUCCI S.P.A.
191694	19	ESTELAR INDUVECA (MIXTA)	INDUVECA, S.A.
123147	21	COLGATE MASSAGER (DENOMINATIVA)	COLGATE-PALMOLIVE COMPANY
138086	25	DISCOVERY CHANNEL (DENOMINATIVA)	DISCOVERY COMMUNICATIONS, LLC
122165	25	MIU MIU (VERSION 2) LOGO	PRADA S.A.
193820	25	TRUE NORTH (DENOMINATIVA)	CASCADIA FASHIONS RESOURCES INC.
189756	29	ANYTIZERS (DENOMINATIVA)	TYSON FOODS, INC.
190581	29	AUSTRALIAN (MIXTA)	MEJIA ARCALA, S.R.L.
31897	29	BURGER KING (DENOMINATIVA)	BURGER KING CORPORATION
51275	29	DELACTOMY (DENOMINATIVA)	COOPERATIVA DE PRODUCTORES DE LECHE DOS PINOS, R.L.
191387	29	EL SABOR DE LO NUESTRO (DENOMINATIVA)	INDUVECA, S.A.
122906	29	FARM FRITES (MIXTA)	FARM FRITES INTERNATIONAL VOF
191696	29	GRAN ESTELAR INDUVECA (MIXTA)	INDUVECA, S.A.
130046	29	HUESITOS (DENOMINATIVA)	NEW ZEALAND MILK BRANDS LIMITED
189828	29	IDEAL (DENOMINATIVA)	MERCASID, S.A.
191592	29	INDUVECA POPULAR EL QUE MAS RINDE (MIXTA)	INDUVECA, S.A.

## VIENE DE LA PÁGINA ANTERIOR

(111) #REG.	(511) CL. INTL	(561) MARCA DE FABRICA	(732) TITULAR
51617	29	MAISOL (DENOMINATIVA)	MERCASID, S.A.
51618	29	MAISUN (DENOMINATIVA)	MERCASID, S.A.
51619	29	MAIZ-SUM (DENOMINATIVA)	MERCASID, S.A.
51616	29	MAIZSUN (DENOMINATIVA)	MERCASID, S.A.
190697	29	MAS SOYA MAS VIDA (MIXTA)	MERCASID, S.A.
187188	29	MEDWELL (DENOMINATIVA)	MEDWELL INTERNATIONAL, SRL
191588	29	MEMORIAL (DENOMINATIVA)	INDUVECA, S.A.
190961	29	OCEAN JEWEL (DENOMINATIVA)	EXPORT PACKERS COMPANY LIMITED
51605	29	OILCORN (DENOMINATIVA)	MERCASID, S.A.
122812	29	ORGULLO DOMINICANO (SLOGAN)	INDUVECA, S.A.
122811	29	ORGULLO DOMINICANO (SLOGAN)	INDUVECA, S.A.
191700	29	RIVERA INDUVECA SABOR DE LO AUTENTICO (MIXTA)	INDUVECA, S.A.
122810	29	SABOR SIN IGUAL (SLOGAN)	INDUVECA, S.A.
189957	29	SURFRY (DENOMINATIVA)	MERCASID, S.A.
189988	29	ULTRAMILK (DENOMINATIVA)	MERCASID, S.A.
51872	29	UNCLE BEN'S Y DISEÑO DE ETIQUETA	MARS, INCORPORATED
189987	30	AMBIENTE (DENOMINATIVA)	PURATOS, NAAMLOZE VENNOOTSCHAP
189635	30	BUENA VIDA (DENOMINATIVA)	ACH FOOD COMPANIES, INC.
189982	30	CUISIPACK (DENOMINATIVA)	PURATOS, NAAMLOZE VENNOOTSCHAP
189779	30	EL AS (MIXTA)	QUALA, INC.
191702	30	GRANO DE ORO HARINA DE MAIZ EXTRAGRUESA (MIXTA)	MERCASID, S.A.
130445	30	HUESITOS (DENOMINATIVA)	NEW ZEALAND MILK BRANDS LIMITED
191590	30	MAZOLA (DENOMINATIVA)	MERCASID, S.A.
191705	30	MAZORCA HARINA DE MAIZ YELLOW CORN MEAL (MIXTA)	MERCASID, S.A.
187075	30	MEDWELL (DENOMINATIVA)	MEDWELL INTERNATIONAL, SRL
189975	30	MIROIR (DENOMINATIVA)	PURATOS, NAAMLOZE VENNOOTSCHAP
122821	30	ORGULLO DOMINICANO (SLOGAN)	INDUVECA, S.A.
122834	30	ORGULLO DOMINICANO (SLOGAN)	INDUVECA, S.A.
189972	30	OTENTIC (DENOMINATIVA)	PURATOS, NAAMLOZE VENNOOTSCHAP
119216	30	PRODUCTOS PEÑA Y ETIQUETA	ANA MIGUELINA DE LA CRUZ LUCIANO
189971	30	PURALIX (DENOMINATIVA)	PURATOS, NAAMLOZE VENNOOTSCHAP
189969	30	SATIN CRÈME CAKE (DENOMINATIVA)	PURATOS, NAAMLOZE VENNOOTSCHAP
51903	30	SELECTA (DENOMINATIVA)	MERCASID, S.A.
189966	30	SUNSET GLAZE (DENOMINATIVA)	PURATOS, NAAMLOZE VENNOOTSCHAP
190502	30	VOORTMAN (DENOMINATIVA)	VOORTMAN COOKIES LTD.
51930	31	NOVUS (DENOMINATIVA)	NOVUS INTERNATIONAL, INC.
31958	32	BURGER KING (DISEÑO)	BURGER KING CORPORATION
189962	32	HATSU (DENOMINATIVA)	POSTOBON S.A.
137432	32	HUESITOS (DENOMINATIVA)	NEW ZEALAND MILK BRANDS LIMITED
187131	32	MEDWELL (DENOMINATIVA)	MEDWELL INTERNATIONAL, SRL
136858	32	SOBE (& DISEÑO)	SOUTH BEACH BEVERAGE COMPANY, INC.
193494	32	UNLEASH THE BEAST! (DENOMINATIVA)	MONSTER ENERGY COMPANY
190469	33	BELUGA (DENOMINATIVA)	ROYAL-VOSTOK INVESTMENTS LIMITED
190103	33	BISQUIT (DENOMINATIVA)	BISQUIT DUBOUCHE ET CIE
191683	33	CHEERS CREMA DE RON VIEJO DE CALDAS (MIXTA)	INDUSTRIA LICORERA DE CALDAS
191962	33	LO SMITH MEDALLION (SWDISH VODKA)	THE ABSOLUT COMPANY AKTIEBOLAG

(111) #REG.	(511) CL. INTL	(561) MARCA DE FABRICA	(732) TITULAR
189600	33	NAVARRO CORREAS (DENOMINATIVA)	DIAGEO ARGENTINA S.A.
158478	34	VICEROY ICE (MIXTA)	BRITISH AMERICAN TOBACCO (BRANDS) INC
190302	35	BRIGHTLIGHTS (MIXTA)	MG PUBLIC RELATIONS
141486	35	GET IN THE ZONE (DENOMINATIVA)	AUTOZONE PARTS, INC.
190305	35	IMPACT-MEDIA (MIXTA)	MG PUBLIC RELATIONS
189335	35	SUMARSE (MIXTA)	MG PUBLIC RELATIONS
190076	36	ALOFT (MIXTA)	STARWOOD HOTELS & RESORTS WORLDWIDE, LLC
189847	36	HYATT REGENGY (DENOMINATIVA)	HYATT INTERNATIONAL CORPORATION
141496	38	FOX (DENOMINATIVA)	FOX MEDIA LLC
190788	39	BAGS FLY FREE (DENOMINATIVA)	SOUTHWEST AIRLINES CO.
121987	39	SKYBOX (DENOMINATIVA)	LANBOX, INC.
121988	39	SKYNET (DENOMINATIVA)	SKYWORLD INTERNATIONAL COURRIERS, INC.
190787	39	SOUTHWEST AIRLINES (DENOMINATIVA)	SOUTHWEST AIRLINES CO.
141515	41	FOX (DENOMINATIVA)	FOX MEDIA LLC
51468	1, 5, 10	TENSIONAL (DENOMINATIVA)	LABORATORIO MAGNACHEM INTERNATIONAL, S.R.L.
190747	1, 5	MOON (DENOMINATIVA)	BAYER INTELLECTUAL PROPERTY GMBH
51462	1, 5	ROWEPRAZOL (DENOMINATIVA)	MEGA LABS, S.A.
25503	1, 5, 10	APETONIL (DENOMINATIVA)	MAGNACHEM INTERNATIONAL INC.
191336	11, 16, 35, 36, 38, 41	FUJITSU (MIXTA)	FUJITSU LIMITED
138083	16, 18, 25, 26	DISCOVERY CHANNEL (DENOMINATIVA)	DISCOVERY COMMUNICATIONS, LLC
186379	16, 25	BRAND POWER (MIXTA)	BUCHANAN GROUP HOLDINGS PTE LTD
191296	18, 25	KURARAY (MIXTA)	KURARAY CO., LTD.
138085	18, 25, 28	DISCOVERY CHANNEL (DENOMINATIVA)	DISCOVERY COMMUNICATIONS, LLC
190245	29, 30	ALACENA (DENOMINATIVA)	ALICORP, S.A.A.
31949	29, 30	BURGER KING (DISEÑO)	BURGER KING CORPORATION
191338	29, 30	CLEMENTE JACQUES (MIXTA)	SABORMEX EUROPA, S.L.
122814	29, 30	ORGULLO DOMINICANO (SLOGAN)	INDUVECA, S.A.
122816	29, 30	ORGULLO DOMINICANO (SLOGAN)	INDUVECA, S.A.
190020	29, 30	POWERMIX (DENOMINATIVA)	MERCASID, S.A.
122815	29, 30	SABOR SIN IGUAL (SLOGAN)	INDUVECA, S.A.
122813	29, 31	SABOR SIN IGUAL (SLOGAN)	INDUVECA, S.A.
51879	29, 31	SELECTA (DENOMINATIVA)	MERCASID, S.A.
191271	39, 41, 43	CLICK 'N SAVE (DENOMINATIVA)	SOUTHWEST AIRLINES CO.
191342	39, 41, 43	FIGURATIVA	SOUTHWEST AIRLINES CO.
190908	39, 41, 43	SOUTHWEST.COM (DENOMINATIVA)	SOUTHWEST AIRLINES CO.
190906	39, 43	SWABIZ (DENOMINATIVA)	SOUTHWEST AIRLINES CO.

## FUSION

## MARCAS DE FABRICA

(111) #REG.	(511) CL. INT.	(561) MARCA	(732) NUEVO TITULAR
185540	5	CALADRYL CLEAR (MIXTA)	VALEANT HOLDINGS IRELAND
189600	33	NAVARRO CORREAS (DENOMINATIVA)	GRUPO PEÑAFLOR S.A.
8614	1, 5, 10	CLADRYL (DENOMINATIVA)	VALEANT HOLDINGS IRELAND

## CAMBIO DE DIRECCION

## NOMBRES COMERCIALES

(111) # REG.	(561) NOMBRE COMERCIAL	(732) TITULAR	(732) NUEVA DIRECCION
137218	DISCOVERY CIVILIZATION CHANNEL	DISCOVERY COMMUNICATIONS, INC.	230 Park Avenue South, New York, NY 10003, United States Of America.
139177	LABORATORIOS ANTILLANOS EDMAR	LABORATORIOS ANTILLANOS EDMAR, S.A. LAANED	Calle Cub Scout No.21, Ens. Santo Domingo, D.N., República Dominicana.
408717	NUÑEZ VARGAS CAR DEALER	EDUARDO NUÑEZ VARGAS	C/Héctor J. Díaz No.109, Distrito Municipal de La Estancia, provincia de Azua.

## RENOVACIONES

## NOMBRES COMERCIALES

(111) # REG.	(561) NOMBRE COMERCIAL	(510) ACTIVIDAD	(732) TITULAR
310402	AGRO GENETICA DOMINICANA AGG	AGRO GENÉTICA, SECTOR AGROPECUARIO, CULTIVO, COMERCIALIZACIÓN, SIEMBRA, PRODUCCIÓN DE CEREALES, HORTALIZAS, FRUTICULTURA.	LUCIANO GUZMAN NUÑEZ
320489	APLEX SECURITY	COMPRA Y VENTA DE BIENES Y SERVICIOS DE SEGURIDAD ELECTRÓNICA Y TELEMÁTICA, APARATOS Y TECNOLOGÍA DE SEGURIDAD PERSONAL.	FRANCISCO JOSE RODRIGUEZ ROMAN/ENMANUEL GUILLEN
309532	ARDANEMI	COMPRA, VENTA, ADMINISTRACIÓN, ARRENDAMIENTO Y PERMUTA DE BIENES INMUEBLES DE CUALQUIER NATURALEZA GENERAL; BIENES RAÍCES EN GENERAL.	ARDANEMI C. POR A.
323964	ASOCIACIÓN KIDS ALIVE INTERNATIONAL	ENTRENAR TRABAJADORES CRISTIANOS, DAR ALBERGUE A NIÑOS Y NIÑAS Y FUNCIONAR COMO ORFANATO.	KIDS ALIVE INTERNATIONAL, INC.
323468	BALDWIN AGENCIA DE VIAJES	VENTA DE BOLETOS AÉREOS, RESERVACIÓN DE HOTELES, ASESORÍA MIGRATORIA, CRUCERO, EXCURSIONES.	KILSI NABEL ABREU BALDWIN DE ACOSTA
320378	BARATZ & ASOCIADOS	SUMINISTRO DE RECURSOS HUMANOS A TERCEROS, ASÍ COMO OTRAS ASESORIAS EN EL AREA DE LOS RECURSOS HUMANOS.	BARATZ & ASOCIADOS, SRL
313921	BESTARRESA CORPORATION	EMPRESA CON FINES INMOBILIARIOS EN GENERAL.	JULIO CESAR SANCHEZ ALMONTE
316391	BETH MIDRASH HASEFARDI NIDHE ISRAEL DE REPUBLICA DOMINICANA	MISION: EDUCAR TORAH Y HALAKHA ( LEY JUDIA) A LOS JUDIOS DOMINICANO, Y CREAR UNA INFRAESTRUCTURA PARA LAS FUTURAS GENERACIONES DE JUDIOS EN LA REPUBLICA DOMINICANA.	YEHONATAN ELAZAR DE MOTA
309931	BONDELIC II	PASTELERÍA Y REPOSTERÍA DESTINADA A LA FABRICACIÓN, ELABORACIÓN, PRODUCCIÓN, DISTRIBUCIÓN, COMERCIALIZACIÓN.	BONDELIC, S.R.L.
310798	BONDELIC PASTELERIA (ROTULO)	PASTELERÍA Y REPOSTERÍA.	BONDELIC, S.R.L.
36458	BRUNO DIESEL, S.A. (LOGO)	COMPRA, VENTA, IMPORTACIÓN Y EXPORTACIÓN DE REPUESTOS DE VEHICULOS DE MOTOR DE GASOLINA Y DIESEL, EN GENERAL.	RAFAEL OCTAVIO BRUNO GOMEZ
319179	CAMINANTE PROYECTO EDUCATIVO	ORGANIZACIÓN SIN FINES DE LUCRO QUE SE DEDICARÁ A TRABAJOS EDUCATIVOS CON NIÑOS, NIÑAS, ADOLESCENTES Y FAMILIAS EN PREVENCIÓN Y CAPACITACIÓN TÉCNICA PROFESIONAL.	CAMINANTE PROYECTOS EDUCATIVO
321451	COQ CONSULTORÍA Y CORRETAJE QUISQUEYA	CORRETAJE DE SEGUROS, CONSULTAS Y ASESORAMIENTOS RELACIONADAS A SEGUROS, REASEGUROS, SEGUROS GENERALES RELATIVOS A TODOS LOS RAMOS Y MODALIDADES DE COBERTURA DE RIESGOS PARA LO CUAL ESTE AUTORIZADA LA SOCIEDAD.	EUNICE ALTAGRACIA GONZALEZ HERNANDEZ

PASA A LA PÁGINA SIGUIENTE



VIENE DE LA PÁGINA ANTERIOR

(111) # REG.	(561) NOMBRE COMERCIAL	(510) ACTIVIDAD	(732) TITULAR
325933	CEMEX: INFRAESTRUCTURA Y VIVIENDAS	PRESTACIÓN DE SERVICIOS DE CONSTRUCCIÓN DE VIVIENDAS, EDIFICIOS DE APARTAMENTOS, EDIFICIOS DE LOCALES COMERCIALES, CENTROS COMERCIALES Y CUALQUIER TIPO DE OBRA DE INGENIERÍA.	CEMEX SAB DE C.V.
318283	CENTRO DE ESPECIALIDADES MEDICAS Y EMERGENCIAS, CESME	DAR ATENCIONES MEDICAS DE EMERGENCIAS.	MARIO EDILIO PEÑA GONZALEZ / JOSUE PICHARDO
1309401	CENTRO DE INFORMACION Y COMUNICACION CICOM	MANEJO SISTEMÁTICO MEDIANTE SISTEMA INFORMÁTICO.	CENTRO DE INFORMACIÓN Y COMUNICACIÓN, S.A.
41090	CENTRO DOMINICANO DE FORTALECIMIENTO Y ESTUDIOS DE LA SEGURIDAD SOCIAL (CDFESS)	EDUCACIÓN, AL ESTUDIO Y DESARROLLO DEL SISTEMA DOMINICANO DE SEGURIDAD SOCIAL, ASI COMO A SERVICIOS MÚLTIPLES.	JOSE MIGUEL FERNANDEZ
319970	CLINICA DENTAL DRA. PEREYRA	SERVICIOS ODONTOLÓGICOS.	MERCEDES DILIA ANA PEREYRA PEREZ
318136	CLINICA DENTAL FAMILIAR DR. GREGORIO SANCHEZ	CONSULTORIO DENTAL.	GREGORIO ANTONIO SANCHEZ ESPINAL
308688	CLINICA SAN JUDAS TADEO DE MAO	OFRECER SERVICIOS MEDICOS.	CARLOS LEONARDO MANZUETA FONDEUR
311881	COMBUSTIBLES DEL YUNA	ADMINISTRACIÓN, COMPRA, VENTA, DISTRIBUCIÓN Y TRANSPORTE DE COMBUSTIBLES.	DOMINGO DE JESUS RAFAEL RODRIGUEZ GUICHARDO
36084	COMERCIAL PABLO, S.A.	VENTA DE ARTÍCULOS EN GENERAL.	COMERCIAL PABLO, S.A.
313531	COMUNICACION PEREZTROIKA	MEDIO DE COMUNICACIONES Y TODO TIPO DE SERVICIOS ÓPTICOS.	CARLOS DEMETRIO ANTONIO PEREZ GUANTE
316544	CONEXION BUS	TRANSPORTE DE TURISTAS.	TEOFILO ODAMIN RIJO DE PEÑA
36067	CONFECCIONES SAMYS	FABRICACIÓN, PRODUCCIÓN Y CONFECCIÓN DE ROPAS DE VESTIR EN GENERAL, ESPECIALMENTE ROPAS DE NIÑOS.	CONFECCIONES SAMYS, CXA.
315898	D COCO FERRETERIA	COMERCIALIZACIÓN DE MATERIALES Y EQUIPOS DE FERRETERÍA Y CUALQUIER OTRA ACTIVIDAD COMERCIAL.	JUAN ARSENIO CIPRIAN BERNABE
137218	DISCOVERY CIVILIZATION CHANNEL	SERVICIOS DE COMUNICACIÓN EN GENERAL.	DISCOVERY COMMUNICATIONS, INC.
317063	ELECTROTECNI BU	SERVICIOS GENERALES DE ELECTRICIDAD.	BALDY MANUEL URBAEZ LORA
316945	ESTACION DE SERVICIOS ESTANISLAO RAMOS	EXPENDIO, COMERCIALIZACIÓN Y DISTRIBUCIÓN DE COMBUSTIBLES Y LUBRICANTES.	ESTANISLAO RAMOS MEJIA
321506	EQUIPAN	ASESORAMIENTO INTEGRAL DE LA INDÚSTRIA ALIMENTICIA, COMPRA, VENTA, IMPORTACIÓN, EXPORTACIÓN Y DISTRIBUCIÓN DE EQUIPAMIENTO E INSUMOS ALIMENTICIOS.	WALDO ADAN FRANCISCO GARCIA POLANCO
316945	ESTACION DE SERVICIOS ESTANISLAO RAMOS	EXPENDIO, COMERCIALIZACIÓN Y DISTRIBUCIÓN DE COMBUSTIBLES Y LUBRICANTES.	ESTANISLAO RAMOS MEJIA
310896	EUSTANT INDUSTRIAL	FABRICACIÓN Y VENTA DE PRODUCTOS QUÍMICOS DE LIMPIEZA, LIMPIEZA DE DEPÓSITOS DE COMBUSTIBLE, FUMIGACIÓN EN GENERAL.	EUSTACIO SANTIAGO PAREDES
134103	FARMACIA C&C	COMERCIALIZACIÓN DE PRODUCTOS MEDICINALES, FARMACÉUTICOS, PERFUMERÍA Y MISCELÁNEAS . EN GENERAL	FARMACIA C&C
129677	FARMACIA CARLUZ	VENTA DE MEDICAMENTOS.	CARMEN JACQUELIN RUIZ HERRERA
129699	FARMACIA MEJIA, S. A. (FARMESA)	COMPRA, VENTA DE MEDICAMENTOS.	RAFAEL LEONIDAS MEJIA MEJIA / ADELICIO HIPOLITO MEJIA MEJIA / ALTAGRACIA ESTELA MEJIA MEJIA
129695	FARMACIA NORMAL	ALMACENAMIENTO, DISTRIBUCIÓN Y COMERCIALIZACIÓN DE PRODUCTOS FARMACÉUTICOS.	GRUPO CAROL, S.A.S.
14653	FUNDACION APALIR APOSENTO ALTO DE LIBERACION RESTAURADORA (ROTULO)	PREDICAR LA PALABRA DE DIOS Y DAR AYUDA AL NECESITADO.	MARIBEL MONCION
318208	FUNDACIÓN CARLOS PEREZ GUANTE	INSTITUCIÓN SIN FINES DE LUCRO. DESARROLLAR PROYECTOS DE COMUNICACIÓN Y PROGRAMAS SOCIALES. (ENTRENAMIENTOS, PROMOCIONES, AYUDAS PROYECTOS COMUNITARIOS).	CARLOS DEMETRIO ANTONIO PEREZ GUANTE
309409	FUNDACION DOMINICANA DE DESARROLLO FDD	ASOCIACION FIN FINES DE LUCRO.	FUNDACION DOMINICANA DE DESARROLLO INC.
321319	FUNDACIÓN ORLANDO MAZARA	FOMENTAR LA DIFUSIÓN DE NUESTROS VALORES PATRIOS Y CIUDADANOS, PROPICIAR EN NUESTRO PAÍS UNA EDUCACIÓN INTEGRAL.	MARIA MIREYA MAZARA ROSARIO DE MEJIA
316442	FUNDACIÓN PARA EL MEJORAMIENTO RURAL FUNDAMER	SIN FINES DE LUCRO LA CUAL PERSIGUE MEJORAR LA CALIDAD DE VIDA DE LOS HABITANTES DE LA ZONA RURAL Y URBANO-MARGINAL DE LA PROVINCIA ESPAILLAT.	FRANCISCO DE JESUS TAVERAS TAVERAS
310312	FUNDACION PUEBLOS UNIDOS FUPU	ORGANISMO SIN FINES LUCRATIVOS CUYO OBJETO PRINCIPAL ES FOMENTAR LA DIGNIDAD HUMANA DE LOS CIUDADANOS HAITIANOS Y DOMINICANOS.	ISAAC SAINT-FLEUR
320406	FUNDACION PURO SUAREZ	SIN FINES DE LUCRO, PREPARAR Y ALFABETIZAR ADULTOS.	JOSE RAMON SUAREZ DE JESUS
316087	FUNDACION SALESIANA DON BOSCO	ALCANZAR EL DESARROLLO SOCIAL DE LA POBLACIÓN MÁS VULNERABLE, ENFATIZANDO EN LOS NÚCLEOS POBLACIONALES DE NIÑO, NIÑAS Y ADOLESCENTES, JÓVENES Y SUS FAMILIAS, A TRAVÉS DEL DESARROLLO INTEGRAL.	SOCIEDAD SALESIANA
320126	GESTIONES LEGALES, FINANCIERAS Y ADMINISTRATIVAS, GLFA	CONSULTORÍA, ASESORÍA Y GESTIÓN DE SERVICIOS LEGALES, FINANCIEROS Y ADMINISTRATIVOS EN GENERAL.	ROSA ENEIDA COLON GARCIA
319793	GUARDERIA INFANTIL LA TIA MILDRED	CUIDADO INFANTIL, GUARDERÍA Y EDUCACIÓN INICIAL.	MILDRED JOSEFINA MACEO SANCHEZ
311570	GUZMAN, PIMENTEL & ASOC.	SERVICIOS PROFESIONALES EN LAS ÁREAS DE AUDITORÍA, SISTEMAS DE CONTABILIDAD, IMPUESTOS SOBRE LA RENTA Y OTROS SERVICIOS.	PEDRO PABLO PIMENTEL PIMENTEL
319781	HOGAR DE MI RECUERDO	ENSEÑANZA INICIAL, BÁSICA Y MEDIA	HILDA EMILIA SANCHEZ MARTINEZ / EPIFANIA MARTINEZ RODRIGUEZ DE LA ROSA
35777	IGUALAS MEDICAS SAN JUAN, S.A.	PRESTACIÓN DE SERVICIOS MÉDICOS.	IGUALAS MEDICAS SAN JUAN, S.A.
315793	INDUMICA	COMERCIALIZACIÓN, FABRICACIÓN, Y VENTA, AL DETALLE, IMPORTACIÓN Y EXPORTACIÓN DE PUERTAS, VENTANAS Y PERFILERÍA EN ALUMINIO, VIDRIO, HIERRO Y TODO TIPO DE METAL.	INDUMICA
309598	INVERSIONES F.E.A.	INVERSIONES INMOBILIARIAS VENTA Y ALQUILER PROPIEDADES.	INVERSIONES F E A, S.A.
317371	KITCHEN DESIGN BCN	FABRICACIÓN Y VENTA DE COCINAS.	GRIMALDY DEL CARMEN CASTELLANOS GERALDINO
314038	LABORATORIO CLINICO ANALIZAR NAGUA	REALIZACIÓN DE ANÁLISIS A NIVEL DE LABORATORIO.	KENIA ALTAGRACIA DE LA ROSA RODRIGUEZ / FERMINA BURGOS HERNANDEZ
139177	LABORATORIOS ANTILLANOS EDMAR	FABRICACION DE PRODUCTOS FARMACEUTICOS	LABORATORIOS ANTILLANOS EDMAR, S.A. LAANED
317056	LANCE PAINT (ROTULO)	FABRICACIÓN, VENTA Y DISTRIBUCIÓN DE TODAS CLASES DE PINTURAS.	LUIS MANUEL LANTIGUA CELADILLA
134792	LAS DORADITAS (MIXTA)	FABRICACIÓN Y COMERCIALIZACIÓN DE PRODUCTOS DE PANIFICACIÓN.	FLOBEMAN SRL
321238	LUNA ORTIZ & ASOC.	PRESENTACIÓN DE SERVICIOS JURÍDICOS EN GRAL Y A LA VENTA Y ADMINISTRACIÓN DE BIENES RAÍCES.	CARMEN LUNA DE LA ROSA / BRAULIO ALBERTO ORTIZ MARTINEZ
327647	MEGACLIMA	VENTA, REPARACIÓN Y MANTENIMIENTO DE ACONDICIONADORES DE AIRE, PIEZAS Y PARTES, ARTÍCULOS FERRETEROS.	FRANCISCO DE JESUS SOSA PAULINO
316641	MHK AUTOPARTS	IMPORTACIÓN, VENTA Y DISTRIBUCIÓN DE REPUESTOS Y ACCESORIOS, NUEVOS Y USADOS PARA VEHÍCULOS DE MOTOR.	LUIS MIGUEL BENCOSME REINOSO
316524	MODULO AGROPECUARIO INDUSTRIAL MAI	AGRO GENÉTICA, SECTOR AGROPECUARIO, CULTIVO, COMERCIALIZACIÓN, SIEMBRA, PRODUCCIÓN DE CEREALES, HORTALIZAS.	LUCIANO GUZMAN NUÑEZ
139692	MOLINO DEL SOL (MIXTA)	FABRICACIÓN Y COMERCIALIZACIÓN DE PRODUCTOS DE PANIFICACIÓN	FLOBEMAN, S.A
325554	OMEGA, PROSTHETIC SERVICE	SERVICIOS DE DISTRIBUCIÓN, VENTA Y REPRESENTACIÓN DE PRODUCTOS PROTÉSICOS Y ORTÉSICOS.	LUIS RAFAEL ESTEVEZ MARTINEZ
128642	REBONET	REALIZAR TODO TIPO DE OPERACIONES COMERCIALES, INDUSTRIALES, EJECUCIÓN DE PROYECTOS, NEGOCIOS E INVERSIONES EN GENERAL.	REBONET, S. A.
20752	RIVERMONTE NUTRIC	COMPRA Y VENTA DE PRODUCTOS DIETÉTICOS	FRANCIA ANICIA DE LA RIVERA FERNANDEZ
316379	S.M.G. SERVICIOS DE MECANICA GERONIMO	SERVICIOS DE MECÁNICA EN GENERAL.	FELICITO GERONIMO REYES
328744	SAMBIL	CONSTRUCCIÓN, VENTA Y ALQUILER, MANEJO, DISEÑO, COMPRAVENTA DE BIENES INMUEBLES, COMPRA Y VENTA DE MERCANCÍAS.	SAMBIL INC.
311034	SISTEMA COMERCIAL INTEGRADO SCI	DESARROLLOS DE SISTEMAS INFORMÁTICOS, COMUNICACIONES DE DATOS, REDES Y TELECOMUNICACIONES Y AFINES.	RAMON ANTONIO MARTINEZ FELIZ / HIPOLITO IVAN ALMONTE DE LOS SANTOS
310938	SOSUA BUSINESS SERVICES	EL NOMBRE COMERCIAL CUYO REGISTRO SE SOLICITA SE UTILIZARA PARA DESIGNAR UNA EMPRESA DE SERVICIOS DE MENSajería.	ANGELIKA CHARLOTTE WOLFF
317672	SUPERMERCADO AMISTAD PROVINCIA DUARTE	VENTA DE ARROZ, HABICHUELA, ACEITE, AZÚCAR Y TODA CLASE DE PROVISIONES COMESTIBLES AL POR MAYOR Y DETALLE.	TITO ENRIQUE LOPEZ MARIA
322523	SYNERGIES CARES FOUNDATION	PROMOVER EL DESARROLLO INTEGRAL EN BIEN DE LA COMUNIDAD, FOMENTANDO LA EDUCACIÓN PERSONALIZADA DE CALIDAD PARA LOS NIÑOS Y JÓVENES DE LA SOCIEDAD.	SYNERGIES STRATEGIC SERVICES, INC.
321421	TABARE & EVELINA ESPAILLAT	COMPRA Y VENTA DE TÍTULOS, ACCIONES, BONOS, OBLIGACIONES, CRÉDITOS HIPOTECARIOS, PRENDARIOS O QUIROGRAFARIOS; ACTIVIDADES INMOBILIARIAS.	EVELINA MERCEDES ESPAILLAT CHECO
142162	TABOO & BAMBOO FRENCH ORIENTAL LOUNGE & CUISINE	VENTA DE COMIDA Y BEBIDAS.	ENRIQUE PEYNADO BUGARIN
138243	TERELAB	VENTA Y DISTRIBUCIÓN DE REACTIVOS Y PRODUCTOS QUÍMICOS PARA LABORATORIOS CLÍNICOS.	TERESITA HERNANDEZ
321659	TIMBA	PUB, PANADERIA, CAFETERIA, RESTAURANT.	ARMANDO GONZALEZ
318816	TORRENS DOMINICANA	EQUIPOS DE CLIMATIZACIÓN Y RECAMBIOS DE COCINA Y PIEZAS PARA HOTELES.	MIGUEL ANGEL OCAÑA CABERO
322103	TRITECH REPUBLICA DOMINICANA	IMPORTACIÓN Y COMERCIALIZACIÓN DE LUBRICANTES INDUSTRIALES.	TRITECH OVERSEAS INC
310093	UK INVERSIONES	MERCADEAR MODAS Y BIENES RAICES.	IRIS FELIZ
314063	VIENTOS ALISIOS	EJECUTAR LA ACTIVIDAD DE TENENCIA Y ADMINISTRACIÓN DE BIENES MUEBLES E INMUEBLES.	JULIO JOSE VEGA LOPEZ

## CAMBIO DE DIRECCION

## MARCAS DE FABRICA

(111) # REG.	(511) CLASE INTL	(561) MARCA DE FABRICA	(732) TITULAR	(732) NUEVA DIRECCION
51054	3	LYSOL (DENOMINATIVA)	RECKITT BENCKISER LLC	399 Interpace Parkway, Parsippany, New Jersey 0754, Estados Unidos de América.
141318	7	SUREGRIP (DENOMINATIVA)	FRAM GROUP IP, LLC	127 Public Square, Suite 5300, Cleveland, Ohio 44114, United States of America
138082	16	DISCOVERY CHANNEL (DENOMINATIVA)	DISCOVERY COMMUNICATIONS, LLC	230 Park Avenue South, New York, NY 10003, United states of America
138084	18	DISCOVERY CHANNEL (DENOMINATIVA)	DISCOVERY COMMUNICATIONS, LLC	230 Park Avenue South, New York, NY 10003, United states of America
138086	25	DISCOVERY CHANNEL (DENOMINATIVA)	DISCOVERY COMMUNICATIONS, LLC	230 Park Avenue South, New York, NY 10003, United states of America
130046	29	HUESITOS (DENOMINATIVA)	NEW ZEALAND MILK BRANDS LIMITED	109 Fanshawe Street, Auckland 1010, Nueva Zelandia
130445	30	HUESITOS (DENOMINATIVA)	NEW ZEALAND MILK BRANDS LIMITED	109 Fanshawe Street, Auckland 1010, Nueva Zelandia
137432	32	HUESISTOS (DENOMINATIVA)	NEW ZEALAND MILK BRANDS LIMITED	109 Fanshawe Street, Auckland 1010, Nueva Zelandia
190469	33	BELUGA (DENOMINATIVA)	ROYAL-VOSTOK INVESTMENTS LIMITED	ARCH. MAKARIOU III 206 CHRYSALIA COURT, 5TH FLOOR 3030, LIMASSOL CHIPRE
158478	34	VICEROY ICE (MIXTA)	BRITISH AMERICAN TOBACCO (BRANDS) INC.	251 LITTLE FALLS DRIVE, SUITE 100, WILMINGTON DE 19808-1674, UNITED STATES OF AMERICA.
187851	35	HUMANAMENTE POSIBLE (DENOMINATIVA)	MANPOWERGROUP INC.	100 Manpower Place, Milwaukee, Wisconsin, Estados Unidos de América.
189847	36	HYATT REGENGY (DENOMINATIVA)	HYATT INTERNATIONAL CORPORATION	150 North Riverside Plaza, 14th Floor, Chicago, IL 60606, United States of América.
186276	37	PLCCENTER (DENOMINATIVA)	RADWELL INTERNATIONAL, LLC.	1 Millennium Drive, Willingboro- Nwe Jersey 08046, United States of América.
215563	12, 37	BAIC (DENOMINATIVA)	BEIJING AUTOMOBILE GROUP CO. LTD.	99 Shuanghe Street Shunji District, Beijing China.
215771	12, 37	FIGURATIVA	BEIJING AUTOMOBILE GROUP CO. LTD.	99 Shuanghe Street Shunji District, Beijing China.
138083	16, 18, 25, 26	DISCOVERY CHANNEL (DENOMINATIVA)	DISCOVERY COMMUNICATIONS, LLC	230 Park Avenue South, New York, NY 10003, United states of America
138085	18, 25, 28	DISCOVERY CHANNEL (DENOMINATIVA)	DISCOVERY COMMUNICATIONS, LLC	230 Park Avenue South, New York, NY 10003, United states of America
116375	7, 9, 11, 14	CIENA (DENOMINATIVA)	CIENA CORPORATION	7035 Ridge Road, Hanover, Maryland 21076, Estados Unidos de América.

## CAMBIO DE TITULAR

## NOMBRES COMERCIALES

(111) # REG.	(561) NOMBRE COMERCIAL	(510) ACTIVIDAD	(732) TITULAR
536010	ARNELL CORP	DESARROLLO DE PROYECTOS.	ARNELL CORP.
313248	COLEGIO CEMEP	IMPARTIR EDUCACIÓN PRE-ESCOLAR, BÁSICA, PRIMARIA E INTERMEDIA.	RIVERSTAR, S.R.L.
336367	COLEGIO JOVENES DEL MUNDO	FORMACIÓN, DESARROLLO Y FOMENTO DE LA EDUCACIÓN ESCOLAR EN LA REPÚBLICA DOMINICANA, IMPARTIR TODO TIPO DE DOCENCIA A NIVEL INICIAL, PRIMARIA.	JOSE MIGUEL REYNOSO ALMONTE
548103	COMERCIAL LOS CASTILLOS	VENTAS DE PRODUCTOS DE QUINCALLERÍA EN GENERAL, ARTÍCULOS DEL HOGAR, FERRETERÍA, PAPELERÍA, PLÁSTICOS, MEDICAMENTOS, COSMÉTICOS	COMERCIAL LOS CASTILLOS, S.R.L.
183945	CONFINITI	IMPORTACIÓN, EXPORTACIÓN, DISTRIBUCIÓN Y COMERCIALIZACIÓN DE BIENES MUEBLES. ADQUISICIÓN Y VENTA DE BIENES INMUEBLES.	ANTONIO MANUEL MARTINEZ
625460	CONSTRUCTORA NEPROLEC	SE DEDICARÁ AL DISEÑO CONSTRUCCIÓN DE CUALQUIER TIPO DE EDIFICACIÓN Y OBRAS DE INFRAESTRUCTURA EN GENERAL EN ÁREAS RURALES, URBANAS Y TURÍSTICAS, SEA ESTA RESIDENCIAL, COMERCIAL O INDUSTRIAL.	RAMON AMAURYS HERNANDEZ DE LA CRUZ
625462	CONSTRUCTORA SOPERTEX	SE DEDICARÁ AL DISEÑO CONSTRUCCIÓN DE CUALQUIER TIPO DE EDIFICACIÓN Y OBRAS DE INFRAESTRUCTURA EN GENERAL EN ÁREAS RURALES, URBANAS Y TURÍSTICAS, SEA ESTA RESIDENCIAL, COMERCIAL O INDUSTRIAL.	RAMON AMAURYS HERNANDEZ DE LA CRUZ
625462	CONSTRUCTORA SOPERTEX	SE DEDICARÁ AL DISEÑO CONSTRUCCIÓN DE CUALQUIER TIPO DE EDIFICACIÓN Y OBRAS DE INFRAESTRUCTURA EN GENERAL EN ÁREAS RURALES, URBANAS Y TURÍSTICAS, SEA ESTA RESIDENCIAL, COMERCIAL O INDUSTRIAL.	RUBEN DE JESUS PEÑALO RODRIGUEZ
648148	CONSTRUCTORA YAMASA - CONSTRUYA	OBRAS DE INGENIERÍA CIVIL, DISEÑOS DE CONSTRUCCIÓN DE OBRAS ARQUITECTÓNICAS Y CIVILES, ELABORACIÓN DE PRESUPUESTO, REMODELACIÓN, LIMPIEZA DE POZOS SÉPTICOS.	LUIS VICENTE DISLA REYES
540665	D'ESPACIO FORMA CONSTRUCCIÓN, DEFOC	REALIZACIÓN DE ACTIVIDADES PROPIAS DE LA CONSTRUCCIÓN Y LA COMPRAVENTA DE BIENES INMUEBLES.	D'ESPACIO FORMA CONSTRUCCIÓN, S.R.L.
526183	ECOFILTRO DM	FABRICACIÓN, VENTA, DISTRIBUCIÓN, IMPORTACIÓN, EXPORTACIÓN DE SISTEMAS DE FILTROS PARA AGUA Y MATERIALES ECOLÓGICOS PARA EL ÁMBITO RESIDENCIAL, COMERCIAL, INSTITUCIONAL E INDUSTRIAL.	ECOFILTRO, SOCIEDAD ANONIMA
600177	EL CRIOLLO DE LAS AMERICAS BY MGI	TENENCIA Y EXPLOTACIÓN DE BARES Y RESTAURANTES.	INVERSIONES LLERS, S.R.L.
615896	EN SABOR BY EGF	COMERCIALIZACIÓN DE TODO TIPO DE ALIMENTOS COCINADOS Y ASESORÍA NUTRICIONAL	ESTEFANIE GUERRERO FONDEUR
624853	EN SABOR RESTAURANTE	RESTAURANTE A LA CARTA	ESTEFANIE GUERRERO FONDEUR
339731	EURO ESTETHIC CENTER	RADIO FRECUENCIA.	EURO ESTETHIC SPA, S.R.L.
338604	EXENG EXPONENTIAL CONSULTING ENGINEERING	PRESTAR SERVICIOS DE CONSULTORIA, ASESORÍA, CAPACITACIÓN Y EJECUCIÓN DE PROYECTOS DE INGENIERÍA CIVIL.	ROMMEL ARTURO UPARELA DIAZ/GIANNINA ISABEL PEREZ
267170	FARMACIA JULY	VENTA DE MEDICAMENTOS, PERFUMERÍA, JUGUETERIA Y ARTÍCULOS ESCOLARES.	FARMACIA JULY, SRL
129699	FARMACIA MEJIA, S. A. (FARMESA)	COMPRA, VENTA DE MEDICAMENTOS.	RAFAEL LEONIDAS MEJIA MEJIA / ADELICIO HIPOLITO MEJIA MEJIA / ALTAGRACIA ESTELA MEJIA MEJIA
482438	FERRETERIA & ENCOFRADO TATA	VENTA DE ARTÍCULOS FERRETEROS, MATERIALES DE CONSTRUCCIÓN Y OTROS PRODUCTOS AFINES.	FRANCISCO GUERRERO CEDEÑO
316442	FUNDACIÓN PARA EL MEJORAMIENTO RURAL FUNDAMER	SIN FINES DE LUCRO LA CUAL PERSIGUE MEJORAR LA CALIDAD DE VIDA DE LOS HABITANTES DE LA ZONA RURAL Y URBANO-MARGINAL DE LA PROVINCIA ESPAILLAT.	VICTOR LUIS DE JESUS LASOSÉ FIGUEROA
459056	GLOBAL HYDRAULIC YD	SERVICIOS DE REPARACIÓN, Y VENTAS DE PRODUCTOS HIDRÁULICOS.	ALTAGRACIA YANET DURAN TEJEDA
640448	GTA ELEVATORS	VENTA, SERVICIOS Y SUMINISTRO DE ACCESORIOS Y PIEZAS DE ASCENSORES.	NORBERTO ANTONIO TEJEDA
620292	INVERSIONES KALEZZA	VENTA, ALQUILER Y CONSTRUCCIÓN DE BIENES INMUEBLES.	INVERSIONES KALEZZA, S.R.L.
584584	KALIXTON INVESTMENTS	SERVICIOS DE CONSULTORÍA SOBRE CREACIÓN DE PAGINAS WEB.	KALISTON, SRL
454047	LA HACIENDA PARK	PROMOVER, DESARROLLAR E INVERTIR EN ACTIVIDADES CULTURALES Y FOLKLÓRICAS, EXCURSIONES TURÍSTICAS DE CARÁCTER INSTRUCTIVO.	GESTIONES Y EXCURSIONES TURISTICAS DEL CARIBE, S.A.
454047	LA HACIENDA PARK	PROMOVER, DESARROLLAR E INVERTIR EN ACTIVIDADES CULTURALES Y FOLKLÓRICAS, EXCURSIONES TURÍSTICAS DE CARÁCTER INSTRUCTIVO.	AVENTURA Y TRANSPORTE TURISTICO, S.A.
426714	LA HACIENDA PARK	SERVICIOS DE TOURS TURÍSTICOS, VENTA DE EXCURSIONES MARÍTIMAS Y BUCEO RECREATIVO, ACTIVIDADES RELACIONADAS.	GESTIONES Y EXCURSIONES TURISTICAS DEL CARIBE, S.A.
426714	LA HACIENDA PARK	SERVICIOS DE TOURS TURÍSTICOS, VENTA DE EXCURSIONES MARÍTIMAS Y BUCEO RECREATIVO, ACTIVIDADES RELACIONADAS.	AVENTURA Y TRANSPORTE TURISTICO, S.A.
648332	LA MAMÁ DE STEVEN BOUTIQUE	TIENDA PARA VENDER ROPAS DE CABALLERO, DAMA, NIÑOS, PRODUCTOS DE BELLEZA, ACCESORIO, ÚTILES ESCOLARES.	FELICITA DECENA REYES
139177	LABORATORIOS ANTILLANOS EDMAR	FABRICACIÓN DE PRODUCTOS FARMACEUTICOS.	LABORATORIOS ANTILLANOS EDMAR, S.A. LAANED
620507	LAFE DEVELOPMENT COMPANY	GESTIÓN, DESARROLLO E INVERSIÓN EN PROYECTOS INMOBILIARIOS E INVERSIONES EN GENERAL.	LAFE DEVELOPMENT COMPANY, S.A.S.
597926	MARKET.BLANCO BONAIO	VENTA DE PRODUCTOS COMESTIBLES, FARMACÉUTICOS Y FERRETEROS.	ARKITUP SD, S.R.L.
313562	MAZARY	FOMENTO DE INVERSIÓN A TRAVÉS DE LA IMPORTACIÓN, COMERCIALIZACIÓN, DISTRIBUCIÓN Y VENTA AL POR MAYOR Y DETALLE DE TODO TIPO DE PRODUCTOS E INSUMOS PARA OFICINAS COMERCIALES.	MAZARY, S.R.L.
319515	MEDICAL SUPPLY HERNANDEZ VARGAS, H & V	VENTA, COMERCIALIZACIÓN, DISTRIBUCIÓN, IMPORTACIÓN Y EXPORTACIÓN DE EQUIPOS Y MATERIALES MÉDICOS.	KELVIN YOCELL VASQUEZ ALMONTE
225824	NUTRI-MED MARINE ALVARADO	PRESTACIÓN DE SERVICIOS DE ATENCIÓN NUTRICIONAL, MEDICINA DEPORTIVA, Y ESTÉTICA.	NUTRI-MED MARINE ALVARADO, S.R.L.
455067	ODIN LORD PRODUCTIONS	ARTISTAS URBANOS, REPRESENTACIÓN Y MANEJO DE ARTISTAS, PRODUCTORES MUSICALES, ESTUDIO DE GRABACIÓN, COMPOSICIONES Y ARREGLOS MUSICALES.	ANTHONY CARLOS ESTRELLA PAULINO
619049	OGRETTMENT 226 SERVICES CORP.	IMPORTACIÓN, ELABORACIÓN, COMPRA, VENTA Y DISTRIBUCIÓN DE DIVERSOS PRODUCTOS FERRETEROS	MARIO VICTORIA LOPEZ HENRIQUEZ
612104	PIZZA 363	VENTAS DE ALIMENTOS Y BEBIDAS.	FRANKLIN JACOB DIAZ GILBERT
593196	QHL ENTERPRISES	SERVICIOS DE COMERCIALIZACIÓN, GESTIÓN, PRODUCCIÓN, ELABORACIÓN, ALMACENAMIENTO, CONSIGNACIÓN, TRANSPORTACIÓN.	KRISTIE NICOLE MONTES DE OCOA GRACIANO
645661	REPUESTO OSVALDO & ASOCIADOS ITA	VENTAS DE PIEZA DE VEHÍCULOS NUEVAS.	JOSE MIGUEL DIAZ ORTEGA / ORTEGA ARAUJO SEVERIANO
311115	SAFINA DOMINICANA	PROMOCIÓN, DESARROLLO Y FOMENTO DE OPORTUNIDADES DE INVERSIÓN, ASÍ COMO LA REPRESENTACIÓN DE EMPRESAS, NEGOCIOS, PRODUCTOS, MARCAS, MÉTODOS, SERVICIOS, PATENTES O LICENCIAS.	SAFINA DOMINICANA, S.R.L.



VIENE DE LA PÁGINA ANTERIOR

(111) # REG.	(561) NOMBRE COMERCIAL	(510) ACTIVIDAD	(732) TITULAR
612467	SHI-YAU CONTEMPORARY ASIAN CUISINE	VENTAS DE ALIMENTOS Y BEBIDAS.	FRANKLIN JACOB DIAZ GILBERT
389407	SOGETRAS DOMINICANA	MANTENIMIENTO INDUSTRIAL, MANTENIMIENTO PORTUARIO, CONSTRUCCIÓN MARÍTIMA Y SUBMARINA.	YANN HENRY ROGER DARIUS
218877	SOL PETROLEO	COMERCIALIZACIÓN DE COMBUSTIBLE.	SOL PETROLERO, S.R.L.
471589	TEAM LOGIC DOMINICANA ACA&M	AGENTE DE CARGA MARITIMA.	YLIANA JOSEFA ESPINO JAVIER
596645	THE CORNER BISTRO BY MGI	TENENCIA Y EXPLOTACIÓN DE RESTAURANTES Y CAFETERÍAS.	INVERSIONES LERS, S.R.L.
482664	TOTAL AMERICAS	IMPORTACIÓN, LOGÍSTICA, INCLUYENDO INVENTARIOS Y ALMACENAJE PARA LA VENTA Y DISTRIBUCIÓN.	TOTALENERGIES SE
384490	TOTAL DOMINICANA	DISTRIBUCION DE LUBRICANTES EN LA REPÚBLICA DOMINICANA.	TOTALENERGIES SE
620525	VERQUESA	ESTABLECER, GESTIONAR E IMPLEMENTAR EN GENERAL LOS NEGOCIOS DE INVERSIONES INMOBILIARIAS, CORREDURÍAS.	JUAN ERNESTO VANTROY FERRERAS BARRIENTOS / JUAN DE JESUS VARGAS MARTINEZ

## PUBLICACIONES DE SIGNOS DISTINTIVOS CON ELEMENTOS GRÁFICOS

 <p>(540) MARCA: LEILI (Mixta) (511) CLASE: 1 (210) EXP. NO.: 21/43168</p> <p>(730) SOLICITANTE: BEIJING LEILI MARINE BIOINDUSTRY INC. (220) FECHA SOLICITUD: 30 de julio de 2021</p>	 <p>(540) MARCA: LEILI2000 (Mixta) (511) CLASE: 1 (210) EXP. NO.: 21/43169</p> <p>(730) SOLICITANTE: Beijing Leili Marine Bioindustry Inc. (220) FECHA SOLICITUD: 30 de julio de 2021</p>	 <p>(540) MARCA: 9 ELEMENTS (MIXTA) (511) CLASE: 3 (210) EXP. NO.: 21/42999 (730) SOLICITANTE: The Procter &amp; Gamble Company (220) FECHA SOLICITUD: 29 de julio de 2021</p>	 <p>(540) MARCA: FacialExpress LASHES AND BROWS SL (MIXTA) (511) CLASE: 3 (210) EXP. NO.: 20/3406</p> <p>(730) SOLICITANTE: JHOANA PUENTES GONZALEZ / GERALDINE CAROLINA MORA GONZALEZ (220) FECHA SOLICITUD: 24 de enero de 2020</p>
 <p>(540) MARCA: The CareBro BY BLOOD BROTHERS (Mixta) (511) CLASE: 3 (210) EXP. NO.: 21/42523 (730) SOLICITANTE: Grace Linet de Lora González (220) FECHA SOLICITUD: 28 de julio de 2021</p>	 <p>(540) MARCA: DR. PATCH (Mixta) (511) CLASE: 5 (210) EXP. NO.: 21/40225</p> <p>(730) SOLICITANTE: ECOSVELT, S.R.L. (220) FECHA SOLICITUD: 15 de julio de 2021</p>	 <p>(540) MARCA: GETO (Mixta) (511) CLASE: 6 (210) EXP. NO.: 21/39147 (730) SOLICITANTE: Jiangxi Geto New Materials Corporation Limited (220) FECHA SOLICITUD: 9 de julio de 2021</p>	 <p>(540) MARCA: Apple &amp; Onion (Mixta) (511) CLASE: 9 (210) EXP. NO.: 17/23941 (730) SOLICITANTE: THE CARTOON NETWORK, INC. (220) FECHA SOLICITUD: 1 de septiembre de 2017</p>
 <p>(540) MARCA: ARDER (Mixta) (511) CLASE: 25 (210) EXP. NO.: 21/39415</p> <p>(730) SOLICITANTE: JOAN TEJERA (220) FECHA SOLICITUD: 12 de julio de 2021</p>	 <p>(540) MARCA: BACANA (MIXTA) (511) CLASE: 25 (210) EXP. NO.: 21/45961 (730) SOLICITANTE: LUZ DIVINA ORTEGA ARIAS DE REYES / PEDRO ANTONIO ORTEGA ARIAS (220) FECHA SOLICITUD: 13 de agosto de 2021</p>	 <p>(540) MARCA: BARE SKN BY SHEILA MONTERO (Mixta) (511) CLASE: 25 (210) EXP. NO.: 21/39181 (730) SOLICITANTE: SHEILA MONTERO (220) FECHA SOLICITUD: 9 de julio de 2021</p>	 <p>(540) MARCA: AD ADAMES (Mixta) (511) CLASE: 28 (210) EXP. NO.: 21/46259 (730) SOLICITANTE: CRISFORD ALEXANDER ADAMES MEJIA (220) FECHA SOLICITUD: 17 de agosto de 2021</p>
 <p>(540) MARCA: CO-OP CRAFTED (Mixta) (511) CLASE: 29 (210) EXP. NO.: 21/39508 (730) SOLICITANTE: Associated Milk Producers, Inc. (220) FECHA SOLICITUD: 13 de julio de 2021</p>	 <p>(540) MARCA: Café Santo Domingo Experiencia (Mixta) (511) CLASE: 30 (210) EXP. NO.: 21/45452 (730) SOLICITANTE: INDUSTRIAS BANILEJAS, S.A.S. (220) FECHA SOLICITUD: 11 de agosto de 2021</p>	 <p>(540) MARCA: Café Santo Domingo Experiencia (Mixta) (511) CLASE: 30 (210) EXP. NO.: 21/45464 (730) SOLICITANTE: INDUSTRIAS BANILEJAS, S.A.S. (220) FECHA SOLICITUD: 11 de agosto de 2021</p>	 <p>(540) MARCA: Café Santo Domingo L' Experiencia (MIXTA) (511) CLASE: 30 (210) EXP. NO.: 21/45451 (730) SOLICITANTE: INDUSTRIAS BANILEJAS, S.A.S. (220) FECHA SOLICITUD: 11 de agosto de 2021</p>
 <p>(540) MARCA: Delisto (MIXTA) (511) CLASE: 30 (210) EXP. NO.: 21/23576 (730) SOLICITANTE: CAÑAS Y BARRO, SOCIEDAD ANÓNIMA (220) FECHA SOLICITUD: 26 de abril de 2021</p>	 <p>(540) MARCA: TE APTC MÁSQUEHELADOS (Mixta) (511) CLASE: 30 (210) EXP. NO.: 21/43081 (730) SOLICITANTE: LOXMAN INVESTMENTS, S.R.L. (220) FECHA SOLICITUD: 30 de julio de 2021</p>	 <p>(540) MARCA: Manantial Miss Bell (Mixta) (511) CLASE: 32 (210) EXP. NO.: 21/38632 (730) SOLICITANTE: JORGE BELTRAN REYES (220) FECHA SOLICITUD: 7 de julio de 2021</p>	 <p>(540) MARCA: CASSIEL (Mixta) (511) CLASE: 21/40510 (210) EXP. NO.: 34 (730) SOLICITANTE: ShenZhen Woody Vapes Technology Co., Ltd. (220) FECHA SOLICITUD: 16 de julio de 2021</p>
 <p>(540) MARCA: Ezéchiel CIGAR (MIXTA) (511) CLASE: 34 (210) EXP. NO.: 21/36965 (730) SOLICITANTE: HIDEQUEL TORRES SÁNCHEZ (220) FECHA SOLICITUD: 29 de junio de 2021</p>	 <p>(540) MARCA: STLTH (MIXTA) (511) CLASE: 34 (210) EXP. NO.: 21/44520</p> <p>(730) SOLICITANTE: GEORGE ALEXANDER GARCIA ORUKE (220) FECHA SOLICITUD: 6 de agosto de 2021</p>	 <p>(540) MARCA: C (Mixta) (511) CLASE: 35 (210) EXP. NO.: 21/29043 (730) SOLICITANTE: COINBASE, INC. (220) FECHA SOLICITUD: 19 de mayo de 2021</p>	 <p>(540) MARCA: GdC beauty group (MIXTA) (511) CLASE: 35 (210) EXP. NO.: 21/43098 (730) SOLICITANTE: Germaine de Capuccini, S.A. (220) FECHA SOLICITUD: 30 de julio de 2021</p>
 <p>(540) MARCA: Residence INN BY MARRIOTT (Mixta) (511) CLASE: 35 (210) EXP. NO.: 21/44613</p> <p>(730) SOLICITANTE: Marriott Worldwide Corporation (220) FECHA SOLICITUD: 6 de agosto de 2021</p>	 <p>(540) MARCA: C (Mixta) (511) CLASE: 36 (210) EXP. NO.: 21/29042 (730) SOLICITANTE: COINBASE, INC. (220) FECHA SOLICITUD: 19 de mayo de 2021</p>	 <p>(540) MARCA: RESIDENCE INN BY MARRIOTT (MIXTA) (511) CLASE: 43 (210) EXP. NO.: 21/44615 (730) SOLICITANTE: Marriott Worldwide Corporation (220) FECHA SOLICITUD: 6 de agosto de 2021</p>	 <p>(540) MARCA: gm (MIXTA) (511) CLASE: 1 2 3 4 6 7 8 9 11 12 14 16 17 18 20 21 22 24 25 26 27 28 34 35 36 37 38 39 40 41 42 45 (210) EXP. NO.: 21/10899 (730) SOLICITANTE: GENERAL MOTORS LLC (220) FECHA SOLICITUD: 26 de febrero de 2021</p>
 <p>(540) MARCA: Borsehung (MIXTA) (511) CLASE: 7 9 12 17 (210) EXP. NO.: 21/35880</p> <p>(730) SOLICITANTE: BORSEHUNG GMBH (220) FECHA SOLICITUD: 23 de junio de 2021</p>	 <p>(540) MARCA: (Figurativa) (511) CLASE: 14 18 21 25 35 41 42 (210) EXP. NO.: 21/45273 (730) SOLICITANTE: KARINA CORTORREAL SANTANA DE CRUZ (220) FECHA SOLICITUD: 10 de agosto de 2021</p>	 <p>(540) MARCA: (Figurativa) (511) CLASE: 14 18 21 25 35 41 42 (210) EXP. NO.: 21/45274 (730) SOLICITANTE: KARINA CORTORREAL SANTANA DE CRUZ (220) FECHA SOLICITUD: 10 de agosto de 2021</p>	 <p>(540) MARCA: KICKS LAB (MIXTA) (511) CLASE: 25 35 (210) EXP. NO.: 21/34370 (730) SOLICITANTE: TROPICAL SPORT, S.R.L. (220) FECHA SOLICITUD: 16 de junio de 2021</p>



VIENE DE LA PÁGINA ANTERIOR

 <p>(540) MARCA: C (Mixta) (511) CLASE: 25 41 (210) EXP. NO.: 21/45135 (730) SOLICITANTE: Major League Baseball Properties, Inc. (220) FECHA SOLICITUD: 10 de agosto de 2021</p>	 <p>(540) MARCA: G (Mixta) (511) CLASE: 25 41 (210) EXP. NO.: 21/45139 (730) SOLICITANTE: Major League Baseball Properties, Inc. (220) FECHA SOLICITUD: 10 de agosto de 2021</p>	 <p>(540) MARCA: ENRIQUE TOMAS (MIXTA) (511) CLASE: 29 35 43 (210) EXP. NO.: 21/28412 (730) SOLICITANTE: PLATAFORMA D'INICIATIVES, S.L. (220) FECHA SOLICITUD: 14 de mayo de 2021</p>	 <p>(540) MARCA: mccosmetics mcosmetics cosmeticsmc (MIXTA) (511) CLASE: 3 5 (210) EXP. NO.: 21/46330 (730) SOLICITANTE: Ana María Alves Casas (220) FECHA SOLICITUD: 17 de agosto de 2021</p>
 <p>(540) MARCA: (Figurativa) (511) CLASE: 41 45 (210) EXP. NO.: 21/45276 (730) SOLICITANTE: Adventist Development and Relief Agency International (220) FECHA SOLICITUD: 10 de agosto de 2021</p>	 <p>(540) MARCA: TE (MIXTA) (511) CLASE: 7 8 9 17 37 (210) EXP. NO.: 21/40987 (730) SOLICITANTE: TYCO INTERNATIONAL SERVICES GMBH (220) FECHA SOLICITUD: 20 de julio de 2021</p>	 <p>(540) MARCA: TE connectivity (MIXTA) (511) CLASE: 7 8 9 17 37 (210) EXP. NO.: 21/40986 (730) SOLICITANTE: TYCO INTERNATIONAL SERVICES GMBH (220) FECHA SOLICITUD: 20 de julio de 2021</p>	 <p>(540) MARCA: POCO (Mixta) (511) CLASE: 7 9 11 12 42 (210) EXP. NO.: 21/37298 (730) SOLICITANTE: XIAOMI INC. (220) FECHA SOLICITUD: 30 de junio de 2021</p>
 <p>(540) MARCA: INDIAN SPARE (MIXTA) (511) CLASE: 7 9 12 (210) EXP. NO.: 21/25592 (730) SOLICITANTE: AUTECO MOBILITY S.A.S. (220) FECHA SOLICITUD: 5 de mayo de 2021</p>	 <p>(540) MARCA: BIQTICON SC (MIXTA) (511) CLASE: 1 (210) EXP. NO.: 21/46153 (730) SOLICITANTE: Orius Biotecnología de Panamá S.A (220) FECHA SOLICITUD: 17 de agosto de 2021</p>	 <p>(540) MARCA: diGestor SC (MIXTA) (511) CLASE: 1 (210) EXP. NO.: 21/46159 (730) SOLICITANTE: Orius Biotecnología de Panamá S.A (220) FECHA SOLICITUD: 17 de agosto de 2021</p>	 <p>(540) MARCA: Espigador SC (MIXTA) (511) CLASE: 1 (210) EXP. NO.: 21/46152 (730) SOLICITANTE: Orius Biotecnología de Panamá S.A. (220) FECHA SOLICITUD: 17 de agosto de 2021</p>
 <p>(540) MARCA: NITRO XTEND (Mixta) (511) CLASE: 1 (210) EXP. NO.: 21/44523 (730) SOLICITANTE: Disagro de Guatemala, S.A. (220) FECHA SOLICITUD: 6 de agosto de 2021</p>	 <p>(540) MARCA: REIS COMPLET (MIXTA) (511) CLASE: 1 (210) EXP. NO.: 21/45843 (730) SOLICITANTE: REISAGRO DOMINICANA, SRL (220) FECHA SOLICITUD: 13 de agosto de 2021</p>	 <p>(540) MARCA: Ambar natural M.P. (MIXTA) (511) CLASE: 3 (210) EXP. NO.: 21/48484 (730) SOLICITANTE: MARTINA IVELISSE PEREZ MARTÍNEZ (220) FECHA SOLICITUD: 27 de agosto de 2021</p>	 <p>(540) MARCA: BEAUTY Glow By Gloriuchy (Mixta) (511) CLASE: 3 (210) EXP. NO.: 21/42896 (730) SOLICITANTE: Gloria María Susaña Veloz (220) FECHA SOLICITUD: 20 de agosto de 2021</p>
 <p>(540) MARCA: Charming Claw (MIXTA) (511) CLASE: 3 (210) EXP. NO.: 21/40545 (730) SOLICITANTE: KATHERINE DENSIREE MINAYA ALMONTE (220) FECHA SOLICITUD: 16 de julio de 2021</p>	 <p>(540) MARCA: Jeiden LINE (MIXTA) (511) CLASE: 3 (210) EXP. NO.: 21/30938 (730) SOLICITANTE: JENNIPHER GONZALEZ GARCIA (220) FECHA SOLICITUD: 28 de mayo de 2021</p>	 <p>(540) MARCA: MATSYFOR cosmetics (MIXTA) (511) CLASE: 3 (210) EXP. NO.: 21/42519 (730) SOLICITANTE: WANDA LINNEY TOLENTINO TERRERO DE FORTUNA (220) FECHA SOLICITUD: 9 de agosto de 2021</p>	 <p>(540) MARCA: ME Organics Beauty Care (Mixta) (511) CLASE: 3 (210) EXP. NO.: 21/15158 (730) SOLICITANTE: Mariet Paola Espinal Mercedes (220) FECHA SOLICITUD: 17 de marzo de 2021</p>
 <p>(540) MARCA: MELENAS POPIS (MIXTA) (511) CLASE: 3 (210) EXP. NO.: 21/28242 (730) SOLICITANTE: NICAURY ISABEL PAULINO PIMENTEL (220) FECHA SOLICITUD: 17 de mayo de 2021</p>	 <p>(540) MARCA: Melenuda By Maty (Mixta) (511) CLASE: 3 (210) EXP. NO.: 21/11154 (730) SOLICITANTE: Matilde Gissell Espinal Genao (220) FECHA SOLICITUD: 10 de agosto de 2021</p>	 <p>(540) MARCA: PerMues (MIXTA) (511) CLASE: 3 (210) EXP. NO.: 21/45110 (730) SOLICITANTE: ANAGILSA MUESES DE LA CRUZ / FELICIANO PEREZ (220) FECHA SOLICITUD: 10 de agosto de 2021</p>	 <p>(540) MARCA: Pretty Pet (MIXTA) (511) CLASE: 3 (210) EXP. NO.: 21/45670 (730) SOLICITANTE: CONSTRUMARKA EGM, E.I.R.L. (220) FECHA SOLICITUD: 12 de agosto de 2021</p>
 <p>(540) MARCA: Productos SOHERPA INDUSTRIAL (MIXTA) (511) CLASE: 3 (210) EXP. NO.: 19/14977 (730) SOLICITANTE: PASCACIO HERNANDEZ SOLANO (220) FECHA SOLICITUD: 23 de julio de 2019</p>	 <p>(540) MARCA: TAVAREZ VEH (MIXTA) (511) CLASE: 3 (210) EXP. NO.: 21/47813 (730) SOLICITANTE: ANGELA JANET TAVAREZ HERNANDEZ (220) FECHA SOLICITUD: 25 de agosto de 2021</p>	 <p>(540) MARCA: TECH GERMAN IDEAL BALANCE BY PAU (Mixta) (511) CLASE: 3 (210) EXP. NO.: 21/31045 (730) SOLICITANTE: Paulina Altgracia Rosario Rosario (220) FECHA SOLICITUD: 9 de agosto de 2021</p>	 <p>(540) MARCA: (Figurativa) (511) CLASE: 5 (210) EXP. NO.: 21/44939 (730) SOLICITANTE: BOEHRINGER INGELHEIM INTERNATIONAL GMBH (220) FECHA SOLICITUD: 9 de agosto de 2021</p>
 <p>(540) MARCA: (FIGURATIVA) (511) CLASE: 5 (210) EXP. NO.: 21/44378 (730) SOLICITANTE: Eisai R&amp;D Management Co., Ltd. (220) FECHA SOLICITUD: 5 de agosto de 2021</p>	 <p>(540) MARCA: ALPLATIN (MIXTA) (511) CLASE: 5 (210) EXP. NO.: 21/44689 (730) SOLICITANTE: AL PHARMA S.A.S. (220) FECHA SOLICITUD: 6 de agosto de 2021</p>	 <p>(540) MARCA: BioFUNGO WP (MIXTA) (511) CLASE: 5 (210) EXP. NO.: 21/46155 (730) SOLICITANTE: Orius Biotecnología de Panamá (220) FECHA SOLICITUD: 17 de agosto de 2021</p>	 <p>(540) MARCA: Fibra Fat Bourning DR. CERDA (MIXTA) (511) CLASE: 5 (210) EXP. NO.: 21/36925 (730) SOLICITANTE: ALEXANDER ANTONIO RAFAEL CERDA TORRES (220) FECHA SOLICITUD: 29 de junio de 2021</p>
 <p>(540) MARCA: MicosPlay WP (MIXTA) (511) CLASE: 5 (210) EXP. NO.: 21/46151 (730) SOLICITANTE: Orius Biotecnología de Panamá (220) FECHA SOLICITUD: 17 de agosto de 2021</p>	 <p>(540) MARCA: Pancino (Mixta) (511) CLASE: 5 (210) EXP. NO.: 21/41445 (730) SOLICITANTE: PEDIATRICA SPECIALIST S.R.L. (220) FECHA SOLICITUD: 22 de julio de 2021</p>	 <p>(540) MARCA: Roundup (Mixta) (511) CLASE: 5 (210) EXP. NO.: 21/45669 (730) SOLICITANTE: MONSANTO TECHNOLOGY LLC (220) FECHA SOLICITUD: 12 de agosto de 2021</p>	 <p>(540) MARCA: ULTRA FLEX VIJOSA (MIXTA) (511) CLASE: 5 (210) EXP. NO.: 21/25593 (730) SOLICITANTE: LABORATORIO VIJOSA, S.A. DE C.V. (220) FECHA SOLICITUD: 5 de mayo de 2021</p>
 <p>(540) MARCA: Yutaxan (MIXTA) (511) CLASE: 5 (210) EXP. NO.: 21/44688 (730) SOLICITANTE: AL PHARMA SAS. (220) FECHA SOLICITUD: 6 de agosto de 2021</p>	 <p>(540) MARCA: (Figurativa) (511) CLASE: 9 (210) EXP. NO.: 21/45667 (730) SOLICITANTE: CLARIOS TECHNOLOGY AND RECYCLING GMBH (220) FECHA SOLICITUD: 12 de agosto de 2021</p>	 <p>(540) MARCA: intellisys (Mixta) (511) CLASE: 9 (210) EXP. NO.: 21/45402 (730) SOLICITANTE: INTELLISYS D. CORP (220) FECHA SOLICITUD: 11 de agosto de 2021</p>	 <p>(540) MARCA: LTH (MIXTA) (511) CLASE: 9 (210) EXP. NO.: 21/47607 (730) SOLICITANTE: CPS Technology Holdings LLC (220) FECHA SOLICITUD: 24 de agosto de 2021</p>

PASA A LA PÁGINA SIGUIENTE



















VIENE DE LA PÁGINA ANTERIOR

 <p>(540) MARCA: ogi (Mixta) (511) CLASE: 9 (210) EXP. NO.: 21/13885 (730) SOLICITANTE: FABER JOSÉ GUTIÉRREZ OLMOS (220) FECHA SOLICITUD: 11 de marzo de 2021</p>	 <p>(540) MARCA: P PedidosYa (Mixta) (511) CLASE: 9 (210) EXP. NO.: 21/45182</p> <p>(730) SOLICITANTE: PedidosYa, S.A. (220) FECHA SOLICITUD: 10 de agosto de 2021</p>	 <p>(540) MARCA: QUALPRO (MIXTA) (511) CLASE: 9 (210) EXP. NO.: 21/32347 (730) SOLICITANTE: QUALPRO, S.R.L. (220) FECHA SOLICITUD: 7 de junio de 2021</p>	 <p>(540) MARCA: SionPlace LIGHTS AND PERFECTIONS (MIXTA) (511) CLASE: 9 (210) EXP. NO.: 21/44262 (730) SOLICITANTE: SIONPLACE CORPORATION, S.R.L. (220) FECHA SOLICITUD: 5 de agosto de 2021</p>
 <p>(540) MARCA: Sophia EYEWEAR (Mixta) (511) CLASE: 9 (210) EXP. NO.: 21/43162 (730) SOLICITANTE: ARNOLD BRITO CRISOSTOMO / CYNTHIA BRITO CRISOSTOMO (220) FECHA SOLICITUD: 30 de julio de 2021</p>	 <p>(540) MARCA: GP Getein Biotech (MIXTA) (511) CLASE: 10 (210) EXP. NO.: 21/45393 (730) SOLICITANTE: INTEGRA HEALTH DOMINICANA INHEDOM, S.R.L. (220) FECHA SOLICITUD: 11 de agosto de 2021</p>	 <p>(540) MARCA: AVENTURA MOTORSPORT (MIXTA) (511) CLASE: 12 (210) EXP. NO.: 21/34495 (730) SOLICITANTE: RAFAEL OSCAR MOLINA FRIAS (220) FECHA SOLICITUD: 30 de junio de 2021</p>	 <p>(540) MARCA: Sam (MIXTA) (511) CLASE: 12 (210) EXP. NO.: 19/17694 (730) SOLICITANTE: SAM CORPORATION (220) FECHA SOLICITUD: 25 de abril de 2019</p>
 <p>(540) MARCA: GRACEMAR CARIBBEAN FINE JEWELRY (MIXTA) (511) CLASE: 14 (210) EXP. NO.: 21/33374 (730) SOLICITANTE: GARDENIA RODRIGUEZ DE PRESETNIK (220) FECHA SOLICITUD: 11 de junio de 2021</p>	 <p>(540) MARCA: air Mencion New Packaging Experience (MIXTA) (511) CLASE: 16 (210) EXP. NO.: 21/45952</p> <p>(730) SOLICITANTE: CARLOS JULIO REYES SOSA (220) FECHA SOLICITUD: 13 de agosto de 2021</p>	 <p>(540) MARCA: EcoS (Mixta) (511) CLASE: 16 (210) EXP. NO.: 19/31888 (730) SOLICITANTE: ALAS DORADAS, S.A. DE C.V. (220) FECHA SOLICITUD: 1 de agosto de 2019</p>	 <p>(540) MARCA: EcoS (Mixta) (511) CLASE: 16 (210) EXP. NO.: 19/31884 (730) SOLICITANTE: ALAS DORADAS, S.A. DE C.V. (220) FECHA SOLICITUD: 1 de agosto de 2019</p>
 <p>(540) MARCA: EcoS (Mixta) (511) CLASE: 16 (210) EXP. NO.: 19/31885 (730) SOLICITANTE: ALAS DORADAS, S.A. DE C.V. (220) FECHA SOLICITUD: 1 de agosto de 2019</p>	 <p>(540) MARCA: TEIPE PEGATANKE (Mixta) (511) CLASE: 17 (210) EXP. NO.: 21/45479 (730) SOLICITANTE: LUIS MIGUEL COLMENARES CASTRO / JOSÉ ANTONIO JIMENEZ MURAL (220) FECHA SOLICITUD: 11 de agosto de 2021</p>	 <p>(540) MARCA: DURANGO (MIXTA) (511) CLASE: 21 (210) EXP. NO.: 21/21720 (730) SOLICITANTE: EMILIO DE JESUS PAEZ NUÑEZ (220) FECHA SOLICITUD: 19 de abril de 2021</p>	 <p>(540) MARCA: (Figurativa) (511) CLASE: 25 (210) EXP. NO.: 21/43899 (730) SOLICITANTE: MARGARET DEL CARMEN HILARIO ALMONTE (220) FECHA SOLICITUD: 4 de agosto de 2021</p>
 <p>(540) MARCA: HAVANA GIRL (MIXTA) (511) CLASE: 25 (210) EXP. NO.: 19/18344 (730) SOLICITANTE: IMPORTADORA Y EXPORTADORA NARJES S.A. (220) FECHA SOLICITUD: 1 de mayo de 2019</p>	 <p>(540) MARCA: Margean (Mixta) (511) CLASE: 25 (210) EXP. NO.: 21/43898 (730) SOLICITANTE: MARGARET DEL CARMEN HILARIO ALMONTE (220) FECHA SOLICITUD: 4 de agosto de 2021</p>	 <p>(540) MARCA: QUIROMAR-UNIFORMES EMPRESARIALES (Mixta) (511) CLASE: 25 (210) EXP. NO.: 21/41701 (730) SOLICITANTE: Grupo Quiromar S.A.S (220) FECHA SOLICITUD: 22 de julio de 2021</p>	 <p>(540) MARCA: ASO JUGUETERÍA ARTESANAL (MIXTA) (511) CLASE: 28 (210) EXP. NO.: 21/34996 (730) SOLICITANTE: NATHALIE M. DE PEÑA PUJOLS (220) FECHA SOLICITUD: 30 de julio de 2021</p>
 <p>(540) MARCA: VSG (MIXTA) (511) CLASE: 28 (210) EXP. NO.: 20/28645 (730) SOLICITANTE: VSG INTERNATIONAL CORP. (220) FECHA SOLICITUD: 17 de agosto de 2020</p>	 <p>(540) MARCA: BUQUÍ-FANS (MIXTA) (511) CLASE: 29 (210) EXP. NO.: 21/44359 (730) SOLICITANTE: PRODUCTOS AGROPECUARIOS DEL CERRO, S.R.L. (220) FECHA SOLICITUD: 5 de agosto de 2021</p>	 <p>(540) MARCA: SAVERIO'S CHARCUTERIE (Mixta) (511) CLASE: 29 (210) EXP. NO.: 21/47385 (730) SOLICITANTE: SAVERIO STASSI (220) FECHA SOLICITUD: 23 de agosto de 2021</p>	 <p>(540) MARCA: Arroz EL COTUISANO FMC (Mixta) (511) CLASE: 30 (210) EXP. NO.: 21/44553 (730) SOLICITANTE: JOSÉ EUGENIO MONTILLA DE LA CRUZ (220) FECHA SOLICITUD: 6 de agosto de 2021</p>
 <p>(540) MARCA: ARROZ FANTINO (Mixta) (511) CLASE: 30 (210) EXP. NO.: 21/44566 (730) SOLICITANTE: JOSÉ EUGENIO MONTILLA DE LA CRUZ (220) FECHA SOLICITUD: 6 de agosto de 2021</p>	 <p>(540) MARCA: ARROZ SELECTO Flamenco (Mixta) (511) CLASE: 30 (210) EXP. NO.: 21/44565 (730) SOLICITANTE: JOSÉ EUGENIO MONTILLA DE LA CRUZ (220) FECHA SOLICITUD: 6 de agosto de 2021</p>	 <p>(540) MARCA: Café DOMINIO, El que domina tu paladar (MIXTA) (511) CLASE: 30 (210) EXP. NO.: 21/46168 (730) SOLICITANTE: Café Dominicano P&amp;R (220) FECHA SOLICITUD: 17 de agosto de 2021</p>	 <p>(540) MARCA: Café LA GUAMA (MIXTA) (511) CLASE: 30 (210) EXP. NO.: 21/43652 (730) SOLICITANTE: CAFÉ DOMINICANO P&amp;R, S.R.L. (220) FECHA SOLICITUD: 3 de agosto de 2021</p>
 <p>(540) MARCA: Café Santo Domingo Experience (Mixta) (511) CLASE: 30 (210) EXP. NO.: 21/45457 (730) SOLICITANTE: INDUSTRIAS BANILEJAS, S.A.S. (220) FECHA SOLICITUD: 11 de agosto de 2021</p>	 <p>(540) MARCA: CAFÉ SANTO DOMINGO EXPERIENCIA (Mixta) (511) CLASE: 30 (210) EXP. NO.: 21/45519 (730) SOLICITANTE: INDUSTRIAS BANILEJAS, S.A.S. (220) FECHA SOLICITUD: 12 de agosto de 2021</p>	 <p>(540) MARCA: Café Santo Domingo L' Experience (Mixta) (511) CLASE: 30 (210) EXP. NO.: 21/45520 (730) SOLICITANTE: INDUSTRIAS BANILEJAS, S.A.S. (220) FECHA SOLICITUD: 12 de agosto de 2021</p>	 <p>(540) MARCA: Caramelado (MIXTA) (511) CLASE: 30 (210) EXP. NO.: 21/2607 (730) SOLICITANTE: María Rebeca Martínez López de Rodríguez (220) FECHA SOLICITUD: 18 de enero de 2021</p>
 <p>(540) MARCA: CHOCOLATE ORGANICO PERLA (MIXTA) (511) CLASE: 30 (210) EXP. NO.: 21/45823 (730) SOLICITANTE: PRODUCTOS BIOLÓGICOS Y ORGANICOS PERLA, S.R.L. (220) FECHA SOLICITUD: 13 de agosto de 2021</p>	 <p>(540) MARCA: SAVERIO'S GELATO (Mixta) (511) CLASE: 30 (210) EXP. NO.: 21/47386</p> <p>(730) SOLICITANTE: SAVERIO STASSI (220) FECHA SOLICITUD: 23 de agosto de 2021</p>	 <p>(540) MARCA: Takis FUEGO (Mixta) (511) CLASE: 30 (210) EXP. NO.: 20/45687 (730) SOLICITANTE: GRUPO BIMBO, S. A. B. DE C. V. (220) FECHA SOLICITUD: 12 de noviembre de 2020</p>	 <p>(540) MARCA: Trolli (MIXTA) (511) CLASE: 30 (210) EXP. NO.: 21/41846 (730) SOLICITANTE: Mederer GmbH (220) FECHA SOLICITUD: 23 de julio de 2021</p>
 <p>(540) MARCA: AGUA ADAMES (MIXTA) (511) CLASE: 32 (210) EXP. NO.: 21/44856 (730) SOLICITANTE: ALEXANDER SMITH ADAMES CÁCERES (220) FECHA SOLICITUD: 9 de agosto de 2021</p>	 <p>(540) MARCA: AGUA BRISAS Del Mar (MIXTA) (511) CLASE: 32 (210) EXP. NO.: 21/46481 (730) SOLICITANTE: COMUNIDAD CUERPO DE CRISTO DEL ESTE (COCCDE) (220) FECHA SOLICITUD: 18 de agosto de 2021</p>	 <p>(540) MARCA: Agua Pura de Manantial VL (MIXTA) (511) CLASE: 32 (210) EXP. NO.: 21/44977 (730) SOLICITANTE: WILMIN EMILIO VERAS LARA (220) FECHA SOLICITUD: 9 de agosto de 2021</p>	 <p>(540) MARCA: MARINA (MIXTA) (511) CLASE: 32 (210) EXP. NO.: 21/41813 (730) SOLICITANTE: CERVECERIA CENTRO AMERICANA, S.A. (220) FECHA SOLICITUD: 23 de julio de 2021</p>



VIENE DE LA PÁGINA ANTERIOR

 <p>(540) MARCA: EL ANDÉN DE LA ESTACIÓN Muga Family (Mixta) (511) CLASE: 33 (210) EXP. NO.: 21/41699 (730) SOLICITANTE: Bodegas Muga, S.L. (220) FECHA SOLICITUD: 22 de julio de 2021</p>	 <p>(540) MARCA: BENEDICTO (Mixta) (511) CLASE: 34 (210) EXP. NO.: 21/41046 (730) SOLICITANTE: JOSÉ MIGUEL RODRIGUEZ REYES (220) FECHA SOLICITUD: 20 de julio de 2021</p>	 <p>(540) MARCA: MARLBORO SELECCION ARTESANAL TABACO REPOSADO EST 1908 (Mixta) (511) CLASE: 34 (210) EXP. NO.: 21/20657 (730) SOLICITANTE: Philip Morris Brands Sàrl (220) FECHA SOLICITUD: 13 de abril de 2021</p>	 <p>(540) MARCA: MARLBORO SELECCION ARTESANAL TABACO REPOSADO EST 1908 (Mixta) (511) CLASE: 34 (210) EXP. NO.: 21/20022 (730) SOLICITANTE: Philip Morris Brands Sàrl (220) FECHA SOLICITUD: 9 de abril de 2021</p>
 <p>(540) MARCA: The Lia Cigars (MIXTA) (511) CLASE: 34 (210) EXP. NO.: 21/42443 (730) SOLICITANTE: LEODANY INOJOSA ALMONTE / ONIEL ARISTIDES RODRIGUEZ RODRIGUEZ (220) FECHA SOLICITUD: 27 de julio de 2021</p>	 <p>(540) MARCA: The Lia Cigars (MIXTA) (511) CLASE: 34 (210) EXP. NO.: 21/42444 (730) SOLICITANTE: LEODANY INOJOSA ALMONTE / ONIEL ARISTIDES RODRIGUEZ RODRIGUEZ (220) FECHA SOLICITUD: 17 de agosto de 2021</p>	 <p>(540) MARCA: CIAXL INTERNACIONAL (MIXTA) (511) CLASE: 35 (210) EXP. NO.: 21/47606 (730) SOLICITANTE: CIAXL INTERNACIONAL, S.R.L. (220) FECHA SOLICITUD: 24 de agosto de 2021</p>	 <p>(540) MARCA: Picmagen (Mixta) (511) CLASE: 35 (210) EXP. NO.: 21/36029 (730) SOLICITANTE: FRANCISCO JAVIER RODRIGUEZ ESPINAL (220) FECHA SOLICITUD: 24 de junio de 2021</p>
 <p>(540) MARCA: CONDOMICANA (MIXTA) (511) CLASE: 36 (210) EXP. NO.: 21/45501 (730) SOLICITANTE: YUDERQUIS DE LOS SANTOS DE LOS SANTOS (220) FECHA SOLICITUD: 11 de agosto de 2021</p>	 <p>(540) MARCA: VILLAS INNRD (Mixta) (511) CLASE: 36 (210) EXP. NO.: 21/45909 (730) SOLICITANTE: ELIASAL JUMA GONZALEZ (220) FECHA SOLICITUD: 13 de agosto de 2021</p>	 <p>(540) MARCA: CONSTRUCTORA OV (Mixta) (511) CLASE: 37 (210) EXP. NO.: 21/44938 (730) SOLICITANTE: CONSTRUCTORA OV, S.R.L. (220) FECHA SOLICITUD: 9 de agosto de 2021</p>	 <p>(540) MARCA: DYNAMIC PERFORMANCE MOTOR WORKS (MIXTA) (511) CLASE: 37 (210) EXP. NO.: 21/45450 (730) SOLICITANTE: JOSÉ ALBERTO PEÑA MENDOZA (220) FECHA SOLICITUD: 11 de agosto de 2021</p>
 <p>(540) MARCA: empacoo' monegro (MIXTA) (511) CLASE: 39 (210) EXP. NO.: 21/43697 (730) SOLICITANTE: PROCESADORA MONEGRO, S.R.L. (220) FECHA SOLICITUD: 24 de agosto de 2021</p>	 <p>(540) MARCA: ASOCIACIÓN LATINOAMERICANA DE ANTICONCEPCIÓN (ALA) (Mixta) (511) CLASE: 41 (210) EXP. NO.: 21/45838 (730) SOLICITANTE: ALEJANDRO ANTONIO PARADAS CABA (220) FECHA SOLICITUD: 13 de agosto de 2021</p>	 <p>(540) MARCA: BAILA LINDO ENTERTAINMENT (MIXTA) (511) CLASE: 41 (210) EXP. NO.: 21/46013 (730) SOLICITANTE: CESAR AUGUSTO MEJIA RAMIREZ (220) FECHA SOLICITUD: 13 de agosto de 2021</p>	 <p>(540) MARCA: CaliforniaRD (Mixta) (511) CLASE: 41 (210) EXP. NO.: 21/44805 (730) SOLICITANTE: MELVIN CABRERA FLAQUER (220) FECHA SOLICITUD: 9 de agosto de 2021</p>
 <p>(540) MARCA: Fundación FURUMAFE (MIXTA) (511) CLASE: 41 (210) EXP. NO.: 21/37641 (730) SOLICITANTE: RAYGAN MERCEDES OLIVO DE CARABALLO (220) FECHA SOLICITUD: 2 de julio de 2021</p>	 <p>(540) MARCA: THE LUX 305, BAR-DISCO (MIXTA) (511) CLASE: 41 (210) EXP. NO.: 21/47782 (730) SOLICITANTE: NATHAN GONZALEZ (220) FECHA SOLICITUD: 25 de agosto de 2021</p>	 <p>(540) MARCA: (FIGURATIVA) (511) CLASE: 42 (210) EXP. NO.: 21/43434 (730) SOLICITANTE: MUSITEMPO, S.R.L. (220) FECHA SOLICITUD: 2 de agosto de 2021</p>	 <p>(540) MARCA: musitempo (MIXTA) (511) CLASE: 42 (210) EXP. NO.: 21/39602 (730) SOLICITANTE: MUSITEMPO, S.R.L. (220) FECHA SOLICITUD: 13 de julio de 2021</p>
 <p>(540) MARCA: TACONTO (MIXTA) (511) CLASE: 43 (210) EXP. NO.: 21/47902 (730) SOLICITANTE: DIGNALDA MELLA MONTAS (220) FECHA SOLICITUD: 25 de agosto de 2021</p>	 <p>(540) MARCA: AVANSA (Mixta) (511) CLASE: 44 (210) EXP. NO.: 21/44145 (730) SOLICITANTE: AVANSA HEALTH MANAGEMENT - AHM, S.R.L. (220) FECHA SOLICITUD: 4 de agosto de 2021</p>	 <p>(540) MARCA: YO AMO MI BARBERÍA (MIXTA) (511) CLASE: 44 (210) EXP. NO.: 21/43782 (730) SOLICITANTE: SUGEIDY ALVAREZ PÉREZ / LEWDIN MARIO DE JESÚS PUELLO DÍAZ (220) FECHA SOLICITUD: 3 de agosto de 2021</p>	 <p>(540) MARCA: AMÉRICA WATCHMAN (MIXTA) (511) CLASE: 45 (210) EXP. NO.: 21/46021 (730) SOLICITANTE: XILIX DE SILVA CALDERÓN (220) FECHA SOLICITUD: 13 de agosto de 2021</p>
 <p>(540) MARCA: LSE LIZARD SECURITY EVENTS (MIXTA) (511) CLASE: 45 (210) EXP. NO.: 21/45661 (730) SOLICITANTE: RAYNIER GABRIEL LIZARDO MONTERO (220) FECHA SOLICITUD: 12 de agosto de 2021</p>	 <p>(540) MARCA: ZOYNITH AMÉRICA WATCHMAN (MIXTA) (511) CLASE: 45 (210) EXP. NO.: 21/43892 (730) SOLICITANTE: XILIX DE SILVA CALDERÓN (220) FECHA SOLICITUD: 4 de agosto de 2021</p>	 <p>(540) MARCA: GOOD KNIGHT (MIXTA) (511) CLASE: 5 9 (210) EXP. NO.: 21/45730 (730) SOLICITANTE: GODREJ CONSUMER PRODUCTS LIMITED (220) FECHA SOLICITUD: 12 de agosto de 2021</p>	 <p>(540) MARCA: (FIGURATIVA) (511) CLASE: 7 12 (210) EXP. NO.: 21/40480 (730) SOLICITANTE: RODAMIENTOS Y TRANSMISIONES RODATRANS, S.R.L. (220) FECHA SOLICITUD: 16 de julio de 2021</p>
 <p>(540) MARCA: OML THE PLATINUM RACING WIRE (MIXTA) (511) CLASE: 7 12 (210) EXP. NO.: 21/41577 (730) SOLICITANTE: B&amp;B MANUFACTURING CORP (220) FECHA SOLICITUD: 22 de julio de 2021</p>	 <p>(540) MARCA: JP JANUÁRIO (MIXTA) (511) CLASE: 7 12 35 (210) EXP. NO.: 21/33309 (730) SOLICITANTE: VANDERLEI BERNARDINO JANUARIO EPP (220) FECHA SOLICITUD: 10 de junio de 2021</p>	 <p>(540) MARCA: (FIGURATIVA) (511) CLASE: 9 35 39 (210) EXP. NO.: 21/43661 (730) SOLICITANTE: FLYCANA HOLDINGS LIMITED (220) FECHA SOLICITUD: 3 de agosto de 2021</p>	 <p>(540) MARCA: LA PATITA LULU (MIXTA) (511) CLASE: 9 35 38 41 (210) EXP. NO.: 21/46147 (730) SOLICITANTE: TOY CANTANDO, S.A.S. (220) FECHA SOLICITUD: 17 de agosto de 2021</p>
 <p>(540) MARCA: QUICK PAY (MIXTA) (511) CLASE: 9 36 (210) EXP. NO.: 21/45873 (730) SOLICITANTE: FRANTZ FRANCKLIN MORENCY / MARSHALL T ROBINSON (220) FECHA SOLICITUD: 13 de agosto de 2021</p>	 <p>(540) MARCA: Johnny Johny EL BEBÉ (MIXTA) (511) CLASE: 9 38 (210) EXP. NO.: 21/46143 (730) SOLICITANTE: TOY CANTANDO, S.A.S. (220) FECHA SOLICITUD: 17 de agosto de 2021</p>	 <p>(540) MARCA: El Muñeco Pin Pon (MIXTA) (511) CLASE: 9 38 41 (210) EXP. NO.: 21/46139 (730) SOLICITANTE: TOY CANTANDO, S.A.S. (220) FECHA SOLICITUD: 17 de agosto de 2021</p>	 <p>(540) MARCA: labcorp (Mixta) (511) CLASE: 10 35 42 44 (210) EXP. NO.: 21/25408 (730) SOLICITANTE: Laboratory Corporation of America Holdings (220) FECHA SOLICITUD: 4 de mayo de 2021</p>
 <p>(540) MARCA: AFRIKANA 237 (Mixta) (511) CLASE: 14 18 25 (210) EXP. NO.: 21/42772 (730) SOLICITANTE: STEPHEN JINGMBAM TCHOUAMO (220) FECHA SOLICITUD: 28 de julio de 2021</p>	 <p>(540) MARCA: SPORTLINE AMERICA (MIXTA) (511) CLASE: 25 35 (210) EXP. NO.: 21/45048 (730) SOLICITANTE: SPORTLINE AMERICA INC. (220) FECHA SOLICITUD: 9 de agosto de 2021</p>	 <p>(540) MARCA: Don Suriel (Mixta) (511) CLASE: 29 30 (210) EXP. NO.: 21/41663 (730) SOLICITANTE: RAMÓN ANTONIO BAUTISTA SURIEL (220) FECHA SOLICITUD: 12 de agosto de 2021</p>	 <p>(540) MARCA: Fundación Dr. Pedro L. Veras FPLV (Mixta) (511) CLASE: 29 30 31 43 (210) EXP. NO.: 21/40140 (730) SOLICITANTE: MARIA ALEJANDRA VERAS POLA (220) FECHA SOLICITUD: 15 de julio de 2021</p>

PASA A LA PÁGINA SIGUIENTE



VIENE DE LA PÁGINA ANTERIOR

 <p>(540) MARCA: bb better balance (MIXTA) (511) CLASE: 29 30 35 (210) EXP. NO.: 21/46896</p> <p>(730) SOLICITANTE: Federico Torres Marín (220) FECHA SOLICITUD: 19 de agosto de 2021</p>	 <p>(540) MARCA: PEDIATRICA SPECIALIST (Mixta) (511) CLASE: 3 5 (210) EXP. NO.: 21/41450 (730) SOLICITANTE: PEDIATRICA SPECIALIST S.R.L. (220) FECHA SOLICITUD: 22 de julio de 2021</p>	 <p>(540) MARCA: PEDIATRICA SPECIALIST (Mixta) (511) CLASE: 3 5 (210) EXP. NO.: 21/41457 (730) SOLICITANTE: PEDIATRICA SPECIALIST S.R.L. (220) FECHA SOLICITUD: 22 de julio de 2021</p>	 <p>(540) MARCA: ALBA BREWING (MIXTA) (511) CLASE: 32 40 43 (210) EXP. NO.: 21/47740 (730) SOLICITANTE: FEDERICO LUCAS ALBA TAVERAS (220) FECHA SOLICITUD: 25 de agosto de 2021</p>
 <p>(540) MARCA: Dollarcity (Mixta) (511) CLASE: 35 36 (210) EXP. NO.: 21/19573</p> <p>(730) SOLICITANTE: DOLLARCITY HOLDINGS INC. (220) FECHA SOLICITUD: 8 de abril de 2021</p>	 <p>(540) MARCA: SerPro Ingeniería (Mixta) (511) CLASE: 35 36 38 41 42 (210) EXP. NO.: 21/38570 (730) SOLICITANTE: SERPROFING, S.R.L. (220) FECHA SOLICITUD: 7 de julio de 2021</p>	 <p>(540) MARCA: (Figurativa) (511) CLASE: 35 37 39 (210) EXP. NO.: 21/36768 (730) SOLICITANTE: DP World FZE (220) FECHA SOLICITUD: 28 de junio de 2021</p>	 <p>(540) MARCA: N NEFRODOM (Mixta) (511) CLASE: 5 10 (210) EXP. NO.: 21/33682 (730) SOLICITANTE: NEFRODOM, S.R.L. (220) FECHA SOLICITUD: 14 de junio de 2021</p>
 <p>(540) MARCA: Mathias (MIXTA) (511) CLASE: 5 16 (210) EXP. NO.: 21/38297</p> <p>(730) SOLICITANTE: DISTRIBUIDORA LA MILLA EXTRA, S.R.L. (220) FECHA SOLICITUD: 6 de julio de 2021</p>	 <p>(540) MARCA: TVMRD by ARC (Mixta) (511) CLASE: 9 35 (210) EXP. NO.: 21/34182</p> <p>(730) SOLICITANTE: ALVARO ANTONIO ROMÁN CAMACHO (220) FECHA SOLICITUD: 15 de junio de 2021</p>	 <p>(540) MARCA: CARGOES By DP WORLD (Mixta) (511) CLASE: 9 35 36 39 42 (210) EXP. NO.: 21/34217 (730) SOLICITANTE: DP World FZE (220) FECHA SOLICITUD: 15 de junio de 2021</p>	 <p>(540) MARCA: (Figurativa) (511) CLASE: 9 42 (210) EXP. NO.: 21/38891 (730) SOLICITANTE: APPLE INC. (220) FECHA SOLICITUD: 8 de julio de 2021</p>
 <p>(540) NOMBRE COMERCIAL: (Figurativa) (210) EXP. NO.: 21/47111 (730) SOLICITANTE: Carlos Raúl Jiménez Ruiz (220) FECHA SOLICITUD: 20 de agosto de 2021 (111) REGISTRO: 649344</p>	 <p>(540) NOMBRE COMERCIAL: (Figurativa) (210) EXP. NO.: 21/47383 (730) SOLICITANTE: Saverio Stassi (220) FECHA SOLICITUD: 23 de agosto de 2021 (111) REGISTRO: 648499</p>	 <p>(540) NOMBRE COMERCIAL: (Figurativa) (210) EXP. NO.: 21/49202 (730) SOLICITANTE: José Antonio Ramos Morales (220) FECHA SOLICITUD: 1 de septiembre de 2021 (111) REGISTRO: 649922</p>	 <p>(540) NOMBRE COMERCIAL: (Figurativa) (210) EXP. NO.: 21/49637 (730) SOLICITANTE: Patricia Leonor Mencía Fernández (220) FECHA SOLICITUD: 2 de septiembre de 2021 (111) REGISTRO: 650225</p>
 <p>(540) NOMBRE COMERCIAL: (Figurativa) (210) EXP. NO.: 21/48097 (730) SOLICITANTE: Bricopsyma, SRL (220) FECHA SOLICITUD: 26 de agosto de 2021 (111) REGISTRO: 649087</p>	 <p>(540) NOMBRE COMERCIAL: (Rótulo) (210) EXP. NO.: 21/49702 (730) SOLICITANTE: Prudys Salie Méndez de Acosta / Yvelisse de los Santos de la Cruz (220) FECHA SOLICITUD: 2 de septiembre de 2021 (111) REGISTRO: 650305</p>	 <p>(540) NOMBRE COMERCIAL: (Rótulo) (210) EXP. NO.: 21/47388</p> <p>(730) SOLICITANTE: Saverio Stassi (220) FECHA SOLICITUD: 23 de agosto de 2021 (111) REGISTRO: 648502</p>	 <p>(540) NOMBRE COMERCIAL: (Rótulo) (210) EXP. NO.: 21/48066</p> <p>(730) SOLICITANTE: El Saman Inn Las Terrenas, S.R.L. (220) FECHA SOLICITUD: 26 de agosto de 2021 (111) REGISTRO: 649050</p>
 <p>(540) NOMBRE COMERCIAL: (Rótulo) (210) EXP. NO.: 21/49199 (730) SOLICITANTE: JYRW Multiservicios SRL (220) FECHA SOLICITUD: 1 de septiembre de 2021 (111) REGISTRO: 649905</p>	 <p>(540) NOMBRE COMERCIAL: (Rótulo) (210) EXP. NO.: 21/46851</p> <p>(730) SOLICITANTE: Benero Antonio Rodríguez Rodríguez (220) FECHA SOLICITUD: 19 de agosto de 2021 (111) REGISTRO: 649011</p>	 <p>(540) NOMBRE COMERCIAL: (Rótulo) (210) EXP. NO.: 21/48633</p> <p>(730) SOLICITANTE: Anny Doyaima Moreta de Penn (220) FECHA SOLICITUD: 30 de agosto de 2021 (111) REGISTRO: 649493</p>	 <p>(540) NOMBRE COMERCIAL: (Rótulo) (210) EXP. NO.: 21/46638 (730) SOLICITANTE: María Concepción Mejía Ortiz (220) FECHA SOLICITUD: 19 de agosto de 2021 (111) REGISTRO: 649752</p>
 <p>(540) NOMBRE COMERCIAL: (Rótulo) (210) EXP. NO.: 21/45395 (730) SOLICITANTE: Teófilo Ricardo José López Vázquez (220) FECHA SOLICITUD: 11 de agosto de 2021 (111) REGISTRO: 650317</p>	 <p>(540) NOMBRE COMERCIAL: (Rótulo) (210) EXP. NO.: 21/48067</p> <p>(730) SOLICITANTE: El Saman Inn Las Terrenas, S.R.L. (220) FECHA SOLICITUD: 26 de agosto de 2021 (111) REGISTRO: 649053</p>	 <p>(540) NOMBRE COMERCIAL: (Rótulo) (210) EXP. NO.: 21/47333 (730) SOLICITANTE: Jael Melina Durán Alba (220) FECHA SOLICITUD: 25 de agosto de 2021 (111) REGISTRO: 648765</p>	 <p>(540) NOMBRE COMERCIAL: (Rótulo) (210) EXP. NO.: 21/48427 (730) SOLICITANTE: Centro de Capacitación en</p> <p>Políticas y Gestión Fiscal CAPGEFI (220) FECHA SOLICITUD: 27 de agosto de 2021 (111) REGISTRO: 649346</p>
 <p>(540) NOMBRE COMERCIAL: (Rótulo) (210) EXP. NO.: 21/47402</p> <p>(730) SOLICITANTE: Corporación Ferrerera B&amp;D, S.R.L. (220) FECHA SOLICITUD: 23 de agosto de 2021 (111) REGISTRO: 648517</p>	 <p>(540) NOMBRE COMERCIAL: (Rótulo) (210) EXP. NO.: 21/47345 (730) SOLICITANTE: Corporación Minera Dominicana, S.A.S. (220) FECHA SOLICITUD: 23 de agosto de 2021 (111) REGISTRO: 648470</p>	 <p>(540) NOMBRE COMERCIAL: (Rótulo) (210) EXP. NO.: 21/28316 (730) SOLICITANTE: Mercedes Carolina Encarnación Casado (220) FECHA SOLICITUD: 17 mayo de 2021 (111) REGISTRO: 648512</p>	 <p>(540) NOMBRE COMERCIAL: (Rótulo) (210) EXP. NO.: 21/48948 (730) SOLICITANTE: Sonielina Rodrigo Bonilla (220) FECHA SOLICITUD: 31 de agosto de 2021 (111) REGISTRO: 649696</p>
 <p>(540) NOMBRE COMERCIAL: (Rótulo) (210) EXP. NO.: 21/47252 (730) SOLICITANTE: Cristian Junior Encarnación Cristo (220) FECHA SOLICITUD: 31 de agosto de 2021 (111) REGISTRO: 649771</p>	 <p>(540) NOMBRE COMERCIAL: (Rótulo) (210) EXP. NO.: 21/47642 (730) SOLICITANTE: Mario Agustín Ureña Peña/ Luis Ramón Fernández Fernández (220) FECHA SOLICITUD: 24 de agosto de 2021 (111) REGISTRO: 648720</p>	 <p>(540) NOMBRE COMERCIAL: (Rótulo) (210) EXP. NO.: 21/47599 (730) SOLICITANTE: Victor Alejandro Robles Díaz (220) FECHA SOLICITUD: 25 de agosto de 2021 (111) REGISTRO: 648833</p>	 <p>(540) NOMBRE COMERCIAL: (Rótulo) (210) EXP. NO.: 21/48715 (730) SOLICITANTE: José Rafael Peña Gerardino (220) FECHA SOLICITUD: 30 de agosto de 2021 (111) REGISTRO: 649547</p>
 <p>(540) NOMBRE COMERCIAL: (Rótulo) (210) EXP. NO.: 21/48632 (730) SOLICITANTE: El Mundo Hidráulico, SRL (220) FECHA SOLICITUD: 30 de agosto de 2021 (111) REGISTRO: 649492</p>	 <p>(540) NOMBRE COMERCIAL: (Rótulo) (210) EXP. NO.: 21/48796 (730) SOLICITANTE: Yunior Alfredo Phipps de la Cruz (220) FECHA SOLICITUD: 30 de agosto de 2021 (111) REGISTRO: 649612</p>	 <p>(540) NOMBRE COMERCIAL: (Rótulo) (210) EXP. NO.: 21/48657 (730) SOLICITANTE: Lashmi Michell Desangles Fernández (220) FECHA SOLICITUD: 30 de agosto de 2021 (111) REGISTRO: 649514</p>	 <p>(540) NOMBRE COMERCIAL: (Rótulo) (210) EXP. NO.: 21/48053 (730) SOLICITANTE: Luigi Nathanael Martínez Geraldo / Esmerlin Natali Fernández Zapey (220) FECHA SOLICITUD: 26 de agosto de 2021 (111) REGISTRO: 649046</p>



VIENE DE LA PÁGINA ANTERIOR

 <p>(540) NOMBRE COMERCIAL: (Rótulo) (210) EXP. NO.: 21/47249 (730) SOLICITANTE: Mabel Lora Norberto (220) FECHA SOLICITUD: 23 de agosto de 2021 (111) REGISTRO: 649176</p>	 <p>(540) NOMBRE COMERCIAL: (Rótulo) (210) EXP. NO.: 21/47419 (730) SOLICITANTE: Johnny Ramírez Pichardo / María Virgen Suriel García / Esquibel Hurtado Suriel / Jhony Pérez Díaz (220) FECHA SOLICITUD: 26 de agosto de 2021 (111) REGISTRO: 649195</p>	 <p>(540) NOMBRE COMERCIAL: (Rótulo) (210) EXP. NO.: 21/49122 (730) SOLICITANTE: Joel Nicolás Batista García (220) FECHA SOLICITUD: 31 de agosto de 2021 (111) REGISTRO: 650375</p>	 <p>(540) NOMBRE COMERCIAL: (Rótulo) (210) EXP. NO.: 21/44828 (730) SOLICITANTE: Elvis Rodolfo Pérez Garo (220) FECHA SOLICITUD: 27 de agosto de 2021 (111) REGISTRO: 649427</p>
 <p>(540) NOMBRE COMERCIAL: (Rótulo) (210) EXP. NO.: 21/47893 (730) SOLICITANTE: Manuel de Jesús Ramírez Matos (220) FECHA SOLICITUD: 30 de agosto de 2021 (111) REGISTRO: 649539</p>	 <p>(540) NOMBRE COMERCIAL: (Rótulo) (210) EXP. NO.: 21/48615 (730) SOLICITANTE: Michael Alcántara Brito (220) FECHA SOLICITUD: 30 de agosto de 2021 (111) REGISTRO: 649487</p>	 <p>(540) NOMBRE COMERCIAL: (Rótulo) (210) EXP. NO.: 21/47393 (730) SOLICITANTE: Luis Alejandro Alma Vásquez (220) FECHA SOLICITUD: 23 de agosto de 2021 (111) REGISTRO: 648526</p>	 <p>(540) NOMBRE COMERCIAL: (Rótulo) (210) EXP. NO.: 21/49078 (730) SOLICITANTE: Smith Dumont (220) FECHA SOLICITUD: 31 de agosto de 2021 (111) REGISTRO: 649794</p>
 <p>(540) NOMBRE COMERCIAL: (Rótulo) (210) EXP. NO.: 21/47097 (730) SOLICITANTE: Belkis Mercedes Gómez de Pérez / Emilio Fernando Rodríguez / Nicandro Pérez Cuevas (220) FECHA SOLICITUD: 20 de agosto de 2021 (111) REGISTRO: 648645</p>	 <p>(540) NOMBRE COMERCIAL: (Rótulo) (210) EXP. NO.: 21/47588 (730) SOLICITANTE: Maribel Álvarez Romero (220) FECHA SOLICITUD: 24 de agosto de 2021 (111) REGISTRO: 648677</p>	 <p>(540) NOMBRE COMERCIAL: (Rótulo) (210) EXP. NO.: 21/39932 (730) SOLICITANTE: JR Aluminios y Servicios, S.R.L. (220) FECHA SOLICITUD: 25 de agosto de 2021 (111) REGISTRO: 648864</p>	 <p>(540) NOMBRE COMERCIAL: (Rótulo) (210) EXP. NO.: 21/48479 (730) SOLICITANTE: Jiang Yin, S.R.L. (220) FECHA SOLICITUD: 27 de agosto de 2021 (111) REGISTRO: 649499</p>
 <p>(540) NOMBRE COMERCIAL: (Rótulo) (210) EXP. NO.: 21/47859 (730) SOLICITANTE: Niurka Adamary Núñez González (220) FECHA SOLICITUD: 25 de agosto de 2021 (111) REGISTRO: 648906</p>	 <p>(540) NOMBRE COMERCIAL: (Rótulo) (210) EXP. NO.: 21/48899 (730) SOLICITANTE: Arquiropac, S.R.L. (220) FECHA SOLICITUD: 31 de agosto de 2021 (111) REGISTRO: 649722</p>	 <p>(540) NOMBRE COMERCIAL: (Rótulo) (210) EXP. NO.: 21/48475 (730) SOLICITANTE: Freddin Eugenio Lara del Carmen (220) FECHA SOLICITUD: 27 de agosto de 2021 (111) REGISTRO: 649391</p>	 <p>(540) NOMBRE COMERCIAL: (Rótulo) (210) EXP. NO.: 21/49582 (730) SOLICITANTE: Adderly Carela Pérez / Manuel Fernando Lorenzo Vinyella (220) FECHA SOLICITUD: 2 de septiembre de 2021 (111) REGISTRO: 650186</p>
 <p>(540) NOMBRE COMERCIAL: (Rótulo) (210) EXP. NO.: 21/47654 (730) SOLICITANTE: María Catalina Fernández Luciano (220) FECHA SOLICITUD: 24 de agosto de 2021 (111) REGISTRO: 648783</p>	 <p>(540) NOMBRE COMERCIAL: (Rótulo) (210) EXP. NO.: 21/46998 (730) SOLICITANTE: Leonarda Caba Cruz (220) FECHA SOLICITUD: 23 de agosto de 2021 (111) REGISTRO: 649022</p>	 <p>(540) NOMBRE COMERCIAL: (Rótulo) (210) EXP. NO.: 21/47847 (730) SOLICITANTE: Rolando Heredia Quezada (220) FECHA SOLICITUD: 25 de agosto de 2021 (111) REGISTRO: 648884</p>	 <p>(540) NOMBRE COMERCIAL: (Rótulo) (210) EXP. NO.: 21/47521 (730) SOLICITANTE: MR Industrias S.R.L. (220) FECHA SOLICITUD: 24 de agosto de 2021 (111) REGISTRO: 648627</p>
 <p>(540) NOMBRE COMERCIAL: (Rótulo) (210) EXP. NO.: 21/47250 (730) SOLICITANTE: Esther Elvira Peña Castro (220) FECHA SOLICITUD: 23 de agosto de 2021 (111) REGISTRO: 648729</p>	 <p>(540) NOMBRE COMERCIAL: (Rótulo) (210) EXP. NO.: 21/48977 (730) SOLICITANTE: Pedro Alberto Ureña Ureña (220) FECHA SOLICITUD: 31 de agosto de 2021 (111) REGISTRO: 649716</p>	 <p>(540) NOMBRE COMERCIAL: (Rótulo) (210) EXP. NO.: 21/49114 (730) SOLICITANTE: Carlos Felipe Grullon Mejía (220) FECHA SOLICITUD: 31 de agosto de 2021 (111) REGISTRO: 649953</p>	 <p>(540) NOMBRE COMERCIAL: (Rótulo) (210) EXP. NO.: 21/48340 (730) SOLICITANTE: Wandy Neuton Valdez Baldera (220) FECHA SOLICITUD: 27 de agosto de 2021 (111) REGISTRO: 649314</p>
 <p>(540) NOMBRE COMERCIAL: (Rótulo) (210) EXP. NO.: 21/49296 (730) SOLICITANTE: Rosa María Peña Ubiera de Viltres (220) FECHA SOLICITUD: 1 de septiembre de 2021 (111) REGISTRO: 650011</p>	 <p>(540) NOMBRE COMERCIAL: (Rótulo) (210) EXP. NO.: 21/49899 (730) SOLICITANTE: Francisca Roa Guerrero (220) FECHA SOLICITUD: 3 de septiembre de 2021 (111) REGISTRO: 650428</p>	 <p>(540) NOMBRE COMERCIAL: (Rótulo) (210) EXP. NO.: 21/48480 (730) SOLICITANTE: Sael E.I.R.L. (220) FECHA SOLICITUD: 27 de agosto de 2021 (111) REGISTRO: 649400</p>	 <p>(540) NOMBRE COMERCIAL: (Rótulo) (210) EXP. NO.: 21/47561 (730) SOLICITANTE: El Samán Inn Las Terrenas, S.R.L. (220) FECHA SOLICITUD: 24 de agosto de 2021 (111) REGISTRO: 648659</p>
 <p>(540) NOMBRE COMERCIAL: (Rótulo) (210) EXP. NO.: 21/47389 (730) SOLICITANTE: Savario Stassi (220) FECHA SOLICITUD: 23 de agosto de 2021 (111) REGISTRO: 648501</p>	 <p>(540) NOMBRE COMERCIAL: (Rótulo) (210) EXP. NO.: 21/49921 (730) SOLICITANTE: Jorge Renato Tejeda Beltré (220) FECHA SOLICITUD: 3 de septiembre de 2021 (111) REGISTRO: 650446</p>	 <p>(540) NOMBRE COMERCIAL: (Rótulo) (210) EXP. NO.: 21/45750 (730) SOLICITANTE: José Alberto Esmurdoc Salomón (220) FECHA SOLICITUD: 20 de agosto de 2021 (111) REGISTRO: 649345</p>	 <p>(540) NOMBRE COMERCIAL: (Rótulo) (210) EXP. NO.: 21/47667 (730) SOLICITANTE: Rosaura Valentina Villar Aristy / José Luis Sandoval López (220) FECHA SOLICITUD: 24 de agosto de 2021 (111) REGISTRO: 648739</p>
 <p>(540) NOMBRE COMERCIAL: (Rótulo) (210) EXP. NO.: 21/47907 (730) SOLICITANTE: Christopher Pacheco Peralta (220) FECHA SOLICITUD: 25 de agosto de 2021 (111) REGISTRO: 649265</p>	 <p>(540) NOMBRE COMERCIAL: (Rótulo) (210) EXP. NO.: 21/47777 (730) SOLICITANTE: Luisa Carolina Bogaert González (220) FECHA SOLICITUD: 25 de agosto de 2021 (111) REGISTRO: 648816</p>	 <p>(540) NOMBRE COMERCIAL: (Rótulo) (210) EXP. NO.: 21/45772 (730) SOLICITANTE: Evelyn Hued Estrada (220) FECHA SOLICITUD: 12 de agosto de 2021 (111) REGISTRO: 648542</p>	
 <p>(540) NOMBRE COMERCIAL: (Rótulo) (210) EXP. NO.: 21/40827 (730) SOLICITANTE: Gleni Natividad Agramonte Grullón / José Alberto Vásquez Genao (220) FECHA SOLICITUD: 20 de agosto de 2021 (111) REGISTRO: 649579</p>	 <p>Cualquier sugerencia o reclamos dirigirse a publicaciones ONAPI m.seijas@onapi.gob.do</p>		 <p>(540) NOMBRE COMERCIAL: (Rótulo) (210) EXP. NO.: 21/45984 (730) SOLICITANTE: Vigilantes Especiales de Seguridad, S.R.L. (220) FECHA SOLICITUD: 13 de agosto de 2021 (111) REGISTRO: 648098</p>