



El Director General de ONAPI, Doctor Salvador Ramos durante la presentación de los resultados de la auditoría externa y la recertificación de la Normativa ISO:9001:2015

ONAPI realiza cierre de auditoría externa con resultados positivos

La Oficina Nacional de Propiedad Industrial (ONAPI), realizó el cierre de la auditoría externa con el objetivo de revisión de los sistemas de gestión de calidad interna, así como la recertificación en la Norma ISO 9001-2015, en esta auditoría se presentaron los levantamientos al Doctor Salvador Ramos, Director General, quien agradeció a todos los responsables de los resultados obtenidos durante esa gestión y externó su interés por proseguir un camino de mejora continua durante las futuras auditorías.

Ariel Espejo, director de Aenor Dominicana que es la casa certificadora que ejecuto la auditoría, agradeció a la ONAPI por su colaboración y trabajo durante esta evaluación exhortando a mantener la calidad mostrada.

Los resultados fueron expuestos por la encargada de Gestión de Calidad, Elián Beato como representante de la institución, y por parte de Aenor, la auditora jefa en prácticas, Paola Margarita Alcántara y la auditora jefa, Evelyn Castillo.

El propósito de la auditoría, fue evaluar los diversos procesos internos del sistema de gestión de la calidad, evaluación que fue llevada a cabo junto a los supervisores correspondientes de entidad gubernamental.



De izquierda a derecha los funcionarios de ONAPI y de AENOR Dominicana: Mercedes Evelyn Castillo, Elián Beato, Doctor Salvador Ramos, Paola Margarita Alcántara y Ariel Espejo.

Los puntos expuestos durante la auditoría fueron positivos, debido a que no se encontró ningún hallazgo negativo, solo oportunidades de mejora y observaciones para los diversos procesos interinstitucionales.

También esos resultados fueron avalados para la recertificación de la normativa ISO 9001-2015, la

cual se emite por la Organización Internacional de Normalización ISO en sus siglas en Inglés, que es donde se presentan los estándares internacionales para entidades privadas o gubernamentales en los sistemas de gestión de calidad utilizados de manera interna.



OFICINA PRINCIPAL
Av. Los Próceres No. 11,
Santo Domingo.
Tel.: 809-567-7474
Fax: 809-732-7758

CONTÁCTENOS:
Línea de atención al usuario.
809-732-4447

SANTIAGO DE LOS CABALLEROS
Av. Estrella Sadhalá, Edif.
Antonio Guzmán Fernández.
Tel.: 809-582-4059
Fax: 809-583-8437

MUNICIPIO STO. DGO. ESTE
Oficina Regional Este (ORE)
Autopista San Isidro,
Plaza Coral Mall,
2do. nivel Local B-66,
Tel. 809-567-7474 ext. 3000

SAN FRANCISCO DE MACORÍS
Plaza Colonial, Suite 14-B,
Avenida Antonio Guzmán Fernández
Tel.: 809-588-2052
Ext. 3436

DEPARTAMENTO DE INVENCIONES

MUY IMPORTANTE

A PARTIR DE LA FECHA DE LA PRIMERA PUBLICACIÓN, EL SOLICITANTE DEBE EFECTUAR EL PAGO DE EXAMEN DE FONDO EN UN PLAZO DE DOCE MESES IMPROPRORROGABLES, BAJO LA PENALIDAD DE DECLARARSE EL ABANDONO DE PLENO DERECHO. (ART. 22.1 LEY 20-00 SOBRE PROPIEDAD INDUSTRIAL).

SOLICITUD DE PATENTE DE INVENCION EN FASE NACIONAL PCT

LISTA DE CÓDIGOS INID DE LA NORMA ST.9 OMPI.

- 11 NÚMERO DE PATENTE/REGISTRO NACIONAL.
12 DESIGNACIÓN DEL TIPO DE DOCUMENTO.
21 NÚMERO DE SOLICITUD NACIONAL.
22 FECHA DE PRESENTACIÓN NACIONAL.
30 DATOS DE PRIORIDAD SEGUN CONVENIO DE PARIS.
43 FECHA DE PUBLICACION DE LA SOLICITUD NACIONAL.
51 CLASIFICACIÓN INTERNACIONAL DE PATENTES.
54 TÍTULO.
57 RESUMEN /FIGURAS.
61 NÚMERO/FECHA DE PRESENTACIÓN DE LA SOLICITUD ANTERIOR DE LA PATENTE, MODELO DE UTILIDAD O TÍTULO SIMILAR CONCEDIDO ANTERIORMENTE, RESPECTO DEL CUAL EL PRESENTE DOCUMENTO CONSTITUYE UNA ADICIÓN.
62 NÚMERO/FECHA DE PRESENTACIÓN DE LA SOLICITUD ANTERIOR DE LA QUE EL PRESENTE DOCUMENTO CONSTITUYE UNA FRACCIÓN.
71 SOLICITANTE(S).
72 INVENTOR(ES)/DISEÑADOR(ES).
74 REPRESENTANTE(S).
85 FECHA DE COMIENZO DE LA FASE NACIONAL
86 NÚMERO DE SOLICITUD INTERNACIONAL Y FECHA DE PRESENTACIÓN INTERNACIONAL PCT.
87 NÚMERO DE PUBLICACIÓN INTERNACIONAL Y FECHA DE PUBLICACIÓN INTERNACIONAL PCT.

LISTA DE CÓDIGOS DE DOS LETRAS DE LA NORMA ST.3.

- | | |
|------------------------|---------------------------|
| DE - ALEMANIA | AT - AUSTRIA |
| ES - ESPAÑA | CN - CHINA |
| VE - VENEZUELA | US - ESTADOS UNIDOS |
| CH - SUIZA | NO - NORUEGA |
| CA - CANADÁ | VN - VIETNAM |
| UA - UCRANIA | HO - HOLANDA |
| IT - ITALIA | FR - FRANCIA |
| GB - REINO UNIDO | DO - REPUBLICA DOMINICANA |
| NZ - NUEVA ZELANDA | NL - PAISES BAJOS |
| TN - TUNEZ | BR - BRASIL |
| AU - AUSTRALIA | MY - MALASIA |
| BE - BELGICA | CO - COLOMBIA |
| IN - INDIA | CU - CUBA |
| MA - MARRUECOS | AR - ARGENTINA |
| SI - ESLOVENIA | HU - HUNGRIA |
| KR - COREA | ZA - SUDÁFRICA |
| HR - CROACIA | SE - SUECIA |
| RS - SERBIA | MX - MÉXICO |
| TT - TRINIDAD Y TOBAGO | PK - PAKISTÁN |
| JM - JAMAICA | EC - ECUADOR |
| AR - ARGENTINA | |
- EUIPO-OFCINA DE PROPIEDAD INTELECTUAL DE LA UNIÓN EUROPEA.

CONCESION DE PATENTE DE INVENCION

12 CONCESION DE PATENTE DE INVENCION

- 11 P2013-0059
21 P20130059
85 15/03/2013
43 31/05/2013
86 PCT/US2011/052857 23/09/2011
30 US 61/390,314 06/10/2010
US 61/528,397 29/08/2011
87 WO2012/047538 12/04/2012
71 GLAXOSMITHKLINE LLC
ONE FRANKLIN PLAZA, 200 N. 16TH STREET, 19102, PHILADELPHIA, PENNSYLVANIA, [US]
72 PATRICIA VILLEGAS
74 RALPH RIVERO [US]; ROBERT SANCHEZ [US]; ROSANNA TEDESCO [US]; JUNYA QU [CN]
81 A 01N 43/52, A 61K 31/4164, C 07D 235/04, C 07D 235/08, C 07D 235/10, C 07D 401/10, C 07D 403/04, C 07D 403/10, C 07D 405/04, C 07D 405/10, C 07D 409/10, C 07D 413/04, C 07D 413/10, C 07D 417/04, C 07D 417/10, C 07D 513/04

54 DERIVADOS DE BENZOMIDAZOLES COMO INHIBIDORES DE QUINASA PI3

57 Esta invención se refiere al compuesto de la fórmula (I): para el uso de derivados de bencimidazol para la modulación, notoriamente la inhibición, de la actividad o de la función de la familia de cinasa de fosfoinositida 3' OH (en la presente las cinasas PI3), adecuadamente, PI3Ka, PI3Ko, PI3Kb, y/o PI3K γ , en el tratamiento de trastornos autoinmunitarios, enfermedades inflamatorias, enfermedades cardiovasculares, enfermedades neurodegenerativas, alergia, asma, pancreatitis, falla de múltiples órganos, enfermedades renales, acumulación de plaquetas, cáncer, movilidad del esperma, rechazo de trasplante, rechazo de injerto, y lesiones pulmonares. Particularmente, la presente invención se refiere a compuestos de bencimidazol selectivos de PI3K δ para el tratamiento de cáncer.

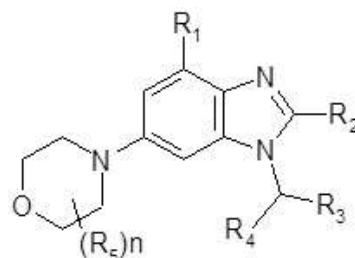

CONCESION DE PATENTE DE INVENCION

12 CONCESION DE PATENTE DE INVENCION

- 11 P2003-0724
21 P2003000724
85 29/09/2003
43 15/04/2004
30 DE 02021861.6 30/09/2002
71 BAYER SCHERING PHARMA AKTIENGESELLSCHAFT
Müllerstraße. 178, Mitte, 13353, Berlin, ALEMANIA
72 MARIA DEL PILAR TRONCOSO
74 KLAUS URBAHNS [DE]; MITSUYUKI SHIMADA [JP]; TOSHIKI MURATA [JP]; KINJI FUCHIKAMI [JP]; HIDEKI TSUJISHITA [JP]; NAOKI OMORI [JP]; ISSEI KATO [JP]; MAMI MIURA [JP]; FLORIAN GANTNER [AU]; KEVIN BACON [GB]
81 A 61K 31/551, A 61P 29/00, C 07D 471/14, C 07D 487/04, C 07D 487/06, C 07D 519/00

54 DERIVADOS DE AZOL-PIRIMIDINA CONDENSADOS PARA LA INHIBICIÓN DE LA FOSFATIDILINOSITOL-3-QUINASA PI3K-y.

57 La presente invención se refiere a nuevos derivados de azolpirimidina condensados, a procedimientos para su preparación y a preparaciones farmacéuticas que los contienen. Los derivados de azolpirimidina condensados de la presente invención presentan una mayor potencia para la inhibición de la fosfatidilinositol-3-quinasa (PI3K), especialmente para la inhibición de la PI3K- γ y pueden usarse para la profilaxis y tratamiento de enfermedades asociadas con la actividad de PI3K y particularmente con la actividad de PI3K- γ , tales como la diabetes, cáncer, trastornos de contractilidad del miocardio, insuficiencia cardíaca, isquemia, hipertensión pulmonar, insuficiencia renal, hipertrofia cardíaca, asma, rinitis, enfermedades alérgicas y patologías autoinmunes.

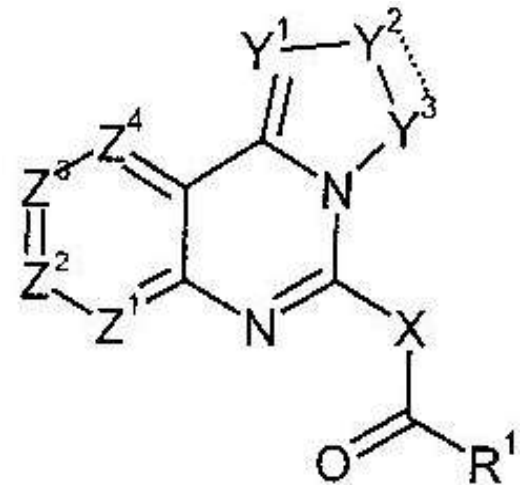

CONCESION DE PATENTE DE INVENCION

12 CONCESION DE PATENTE DE INVENCION

- 11 P2018-0260
21 P20180260
85 29/11/2018
43 28/02/2019
86 PCT/ES2016/070425 07/06/2016
87 WO 2017/212079 14/12/2017
71 TECHNOKONTROL GLOBAL, TLD / LAURA CAÑADA SIERRA
145-147 ST. JOHN STREET, LONDRES EC1V 4PY, REINO UNIDO.
BAC.20, 17800 ,LOT GERONA, ESPAÑA.
72 PATRICIA VILLEGAS
74 LAURA CAÑADA SIERRA [ES]
81 B 01D 39/10
54 ALEACIONES EN FORMATO LAMINAR SUPRESORAS DE TODO TIPO DE VAPORIZACIONES Y EMISIONES
57 Aleaciones en formato laminar u otros, supresoras de todo tipo de vaporizaciones y emisiones, que configura tejidos de material horadado, proporcionados por al menos un arco de pluralidad de aberturas poligonales, y al menos una de esas aberturas poligonales es irregular con respecto al menos a una abertura poligonal continua, y que presentan un área de superficie por unidad de volumen de alrededor de 3.500 veces la superficie de contacto de los fluidos inflamables que se encuentran, y dispone de una capacidad de conducción de calor de al menos alrededor de 0,020 cal/cm-seg. La longitud perimétrica interior de al menos de una de esas aberturas es diferente a la longitud perimétrica de al menos una abertura contigua. El cuerpo de las aleaciones también puede presentar una forma esferoidal o cilíndrica.

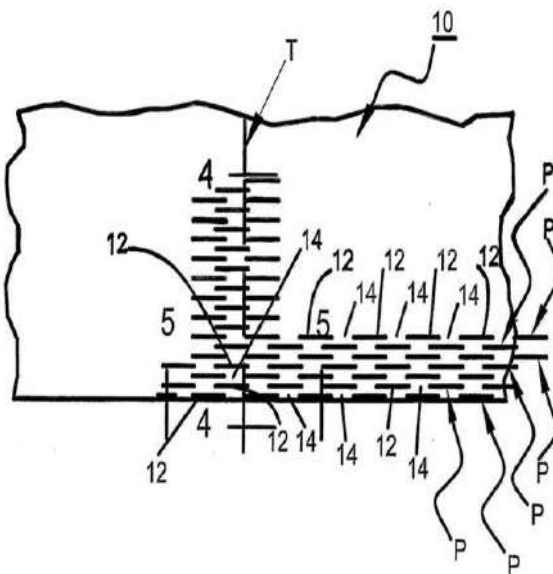

CONCESION DE PATENTE DE INVENCION

12 CONCESION DE PATENTE DE INVENCION

- 11 P2017-0197
21 P20170197
85 21/08/2017
43 15/09/2017
86 PCT/US2016/018419 18/02/2016
30 US 62/121.116 26/02/2015
87 WO2016/137811 01/09/2016
71 ELI LILLY AND COMPANY
LILLY CORPORATE CENTER INDIANÁPOLIS, INDIANA 46285 [US]
72 MARÍA DEL PILAR TRONCOSO
74 ALBERTO ALVARADO [US]; DAVID DRIVER [US]; MANSUO LU HAYASHI [US]; JIRONG LU [US]
81 A 61K 39/00, A 61P 25/28, C 07K 16/18
54 ANTICUERPOS CONTRA TAU Y SUS USOS
57 Anticuerpos monoclonales que se agregan a tau humana, composiciones que comprenden tales anticuerpos tau, y uso de dichos anticuerpos para la fabricación de un medicamento útil para tratar enfermedades neurodegenerativas incluyendo enfermedad de Alzheimer, Parálisis Supranuclear Progresiva y enfermedad de Pick.

VIENE DE LA PÁGINA ANTERIOR

REGISTRO DE MODELO DE UTILIDAD

REGISTRO DE MODELO DE UTILIDAD.

11 U2019-0259
21 U20190259
85 11/10/2019
43 30/11/2015
86 PCT/US2013/068640 06/11/2013
30 US 13/672,673 08/11/2012
87 WO/2014/074545 15/05/2014
71 **E. & J. GALLO WINERY**
600 YOSEMITE BLVD., 95354, CALIFORNIA, [US]

72 ZAIDA ELISA LUGO LOVATON

72 ROBERT RUIJSSENAARS [US]; JENNIFER BRADY [US]; ALEX LEE [US];
LAURA HOFFMAN [US]; DOUG THOMPSON [US]; BENJAMIN JONES [US];
ROYAL ADDIS [US]

51 B 65D 5/48

54 APARATO PARA EL ENVASADO DE BOTELLA VINO Y EXHIBICIÓN

57 La presente invención proporciona un método y un aparato para un divisor de empaque de botellas de vino y despliegue. El método y el aparato comprenden un divisor con bordes laterales opuestos y bordes superior e inferior opuestos. El divisor tiene una línea de partición la cual divide al divisor en una primera sección y una segunda sección, en donde al menos una de la primera sección y la segunda sección es capaz de desplegar un anuncio.

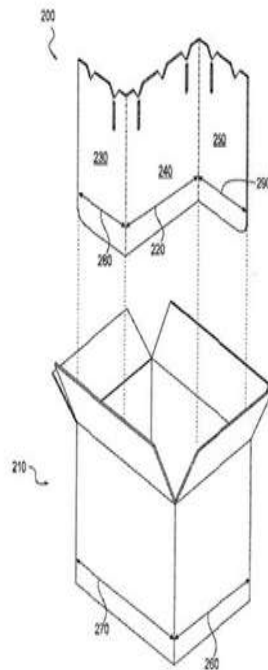

FIG. 2

CONCESION DE PATENTE DE INVENCION

CONCESION DE PATENTE DE INVENCION

11 P2018-0178
21 P20180178
85 02/08/2018
43 15/01/2019
86 PCT/US2017/016579 03/02/2017
30 US 62/291,833 05/02/2016
87 WO2017/136771 10/08/2017
71 **HAVI GLOBAL SOLUTIONS, LLC**
3500 LACEY ROAD, SUITE 600, 60515, DOWNER GROVE, ILLINOIS, U.S.A.

72 ORIETA BLANCO MINÑO

72 NEIL EDWARD DARIN [US]; ALEXANDER RAYMOND DEMBOWSKI [US];
RALPH ALLEN HULSEMAN [US]; CAMERON MCPHERSON [US]

51 B 29C 59/00, B 29C 59/02

54 SUPERFICIE MICROESTRUCTURADA CON RESISTENCIA A LA CONDENSACIÓN Y AISLAMIENTO MEJORADOS

57 Esta invención es una superficie con microelementos con aislamiento mejorado y resistencia a la condensación que comprende: una microestructura incluida con el sustrato que tiene una disposición de un primer conjunto de microelementos y un segundo conjunto tomada del grupo que consiste en un círculo, un óvalo, un polígono y una parte cóncava; una tasa de condensación menor a 0.15 gramos cuando se mide por un método de prueba ambiental; y un tiempo de sujeción mejorado de 23.00 % o superior, como se muestra por la prueba de sujeción, en donde una densidad de microelementos está en un intervalo de 5.00 % a 25.00 % de microelementos; una primera sección transversal horizontal de microelementos



FIGURA 1

CONCESION DE PATENTE DE INVENCION

CONCESION DE PATENTE DE INVENCION

11 P2017-0005
21 P20170005
85 06/01/2017
43 30/06/2017
86 PCT/CA2015/050255 31/03/2015
30 US 62/021,905 08/07/2014
87 WO/2016/004518 14/01/2016
71 **RAIL-VEYOR TECHNOLOGIES GLOBAL INC.**
129 FIELDING ROAD LIVELY, ONTARIO P3Y 1L7 CANADA

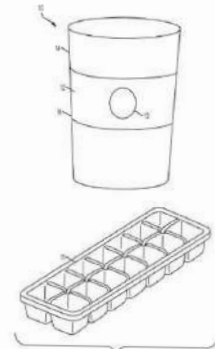
72 MARY FERNÁNDEZ RODRIGUEZ

72 WILLIAM JOHN MCCALL [CA]; DAVID WILHELM NIEMEYER [CA];
CURTIS RON REAY [CA]; ERIC BENJAMIN ALEXANDER ZANETTI [CA];
ESKO JOHANNES HELLBERG [CA]; PATRICK WALTER JOSEPH FANTIN [CA];
JAMES EVERRETT FISK [US]

51 B 61B 13/12, B 61D 15/00, B 61D 17/08, B 61D 49/00, B 65G 21/00

54 ARMAZONES DE SOPORTE Y VAGONES DE FERROCARRIL PARA EL TRANSPORTE DE MATERIALES A GRANEL EN UN SISTEMA DE TRANSPORTE FERROVIARIO

57 LA PRESENTE INVENCION SE REFIERE EN GENERAL A ARMAZONES DE SOPORTE Y VAGONES DE FERROCARRIL QUE COMPREDEN UNAS PRIMERAS Y SEGUNDAS PLACAS DE ACCIONAMIENTO LATERALES, UN PRIMER Y UN SEGUNDO TRAVESAÑOS QUE CONECTAN LOS RESPECTIVOS EXTREMOS DE LAS PLACAS DE ACCIONAMIENTO LATERALES, TERCER Y CUARTO ELEMENTOS TRANSVERSALES QUE CONECTAN LAS PLACAS DE ACCIONAMIENTO LATERALES A UNA DISTANCIA SELECTIVA DE UN PRIMER Y SEGUNDO ELEMENTOS TRANSVERSALES, UN CONJUNTO DE ACOPLAMIENTO SITUADO EN EL PRIMER MIEMBRO TRANSVERSAL Y ADAPTADO PARA CONECTAR OTRO VAGON A ÉSTE Y UN PRIMER Y SEGUNDO ELEMENTOS DE SOPORTE DIAGONALES CONECTADOS AL PRIMER MIEMBRO TRANSVERSAL EN UN ÁNGULO SUFICIENTE PARA DIRIGIR SUBSTANCIALMENTE LAS FUERZAS DESDE EL CONJUNTO DE ACOPLAMIENTO A EL TERCER MIEMBRO TRANSVERSAL Y LAS PLACAS DE ACCIONAMIENTO LATERALES. LOS ARMAZONES DE SOPORTE Y VAGONES PUEDEN SER UTILIZADOS PARA TRANSPORTAR MATERIALES A GRANEL EN UN SISTEMA DE TRANSPORTE POR FERROCARRIL.

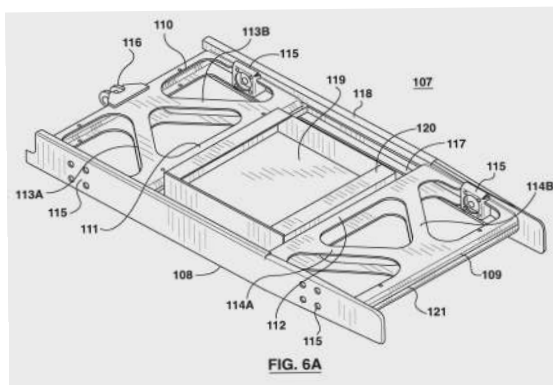

FIG. 6A

CONCESION DE PATENTE DE INVENCION

CONCESION DE PATENTE DE INVENCION

11 P2016-0326
21 P20160326
85 15/12/2016
43 28/02/2017
86 PCT/IB2015/054272 05/06/2015
30 US 62/013,410 17/06/2016
US 62/156,533 04/05/2015
87 WO/2015/193765 23/12/2015
71 **PFIZER, INC**
235 EAST 42ND STREET NUEVA YORK, 10017 [US]

72 MARY FERNÁNDEZ RODRIGUEZ

72 ROBERT STEVEN KANIA [US]; ROBERT ARNOLD KUMPF [US];
DANIEL TYLER RICHTER [US]; PEI-PEI KUNG [US];
MICHAEL RAYMOND COLLINS [US]; SCOTT CHANNING SUTTON [US];
MARTIN JAMES WYTHES [US]

51 A 61K 31/47, A 61P 35/00, C 07D 401/06, C 07D 401/14, C 07D 405/14

54 COMPUESTOS DE DIHIDROISOQUINOLI NONA SUSTITUIDA COMO INHIBIDORES DE POTENCIADOR DEL HOMÓLOGO ZESTE 2 (EZH2)

57 La presente invención se refiere a compuestos de dihidroisoquinolina sustituida de la Fórmula general (I) como inhibidores de potenciador del homólogo zeste 2 (EZH2),

en donde R¹ R² R³ R⁴ L, X y Z son como se definen en la presente, y las sales de estos aceptables desde el punto de vista farmacéutico, a composiciones farmacéuticas que comprenden tales compuestos y sales, y al uso de tales compuestos, sales y composiciones en el tratamiento del crecimiento anormal de células tales como el cáncer, incluyendo cáncer de células basales, meduloblastoma, cáncer de hígado, rhabdomyosarcoma, cáncer de pulmón, cáncer óseo, cáncer de páncreas, cáncer de piel, cáncer de cabeza o de cuello, melanoma cutáneo o intraocular, cáncer de útero, cáncer de ovarios, cáncer rectal, cáncer de la región anal, cáncer de estómago, cáncer de colon, cáncer de mama, cáncer de útero, carcinoma de las trompas de Falopio, carcinoma del endometrio, carcinoma del cuello uterino, carcinoma de la vagina, carcinoma de la vulva, enfermedad de Hodgkin, cáncer de esófago, cáncer del intestino delgado, cáncer del sistema endocrino, cáncer de la glándula tiroidea, cáncer de la glándula paratiroidea, cáncer de la glándula suprarrenal, sarcoma del tejido blando, cáncer de uretra, cáncer de pene, cáncer de próstata, leucemia crónica o aguda, linfomas linfocíticos, cáncer de vejiga, cáncer de riñón o de uretra, carcinoma de células renales, carcinoma de la pelvis renal, neoplasia del sistema nervioso central (SNC), linfoma primario del SNC, tumores del eje espinal, glioma del tronco encefálico, adenoma pituitario o una combinación de uno o más de los tipos de cáncer anteriores.

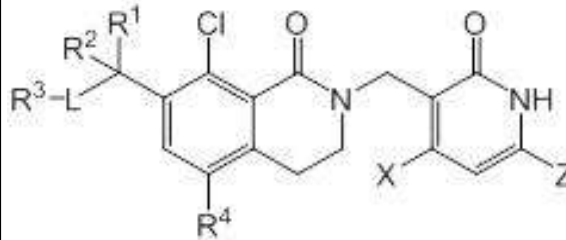

SOLICITUD DE PATENTE DE INVENCION FASE NACIONAL PCT.

21 P2019-0252
85 02/10/2019
86 PCT/US2018/026003 04/04/2018
30 US 15/479,037 04/04/2017
87 WO 2018/187412 A1 11/10/2018

71 DT INVENTIONS

12239 MOSIELEE ST. HOUSTON, TX, 77086 [US]

74 WALLIS PONS CARDI

72 JAMES, ALFRED THIBODEAU [US]

51 B 29B 11/08, B 29B 11/14, B 29C 49/00

54 PREFORMA DE ESPESOR VARIABLE PARA UNA BOTELLA

57 Una preforma para un recipiente con un cuerpo principal cilíndrico hueco que tiene un primer espesor, una porción gruesa cilíndrica hueca que tiene un segundo espesor mayor que el primer espesor y una porción final curva. Las superficies internas del cuerpo principal, la parte gruesa y la parte final forman una cavidad.

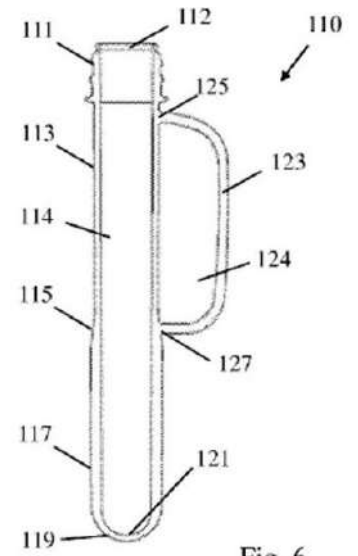
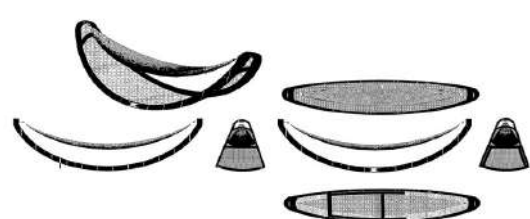

Fig. 6

VIENE DE LA PÁGINA ANTERIOR

SOLICITUD DE PATENTE DE INVENCION**12** SOLICITUD DE PATENTE DE INVENCION**21** P2020-0143**22** 17/07/2020**71** VLADIMIR FLORENTINO HERNANDEZ HERASMEAV. CHARLES DE GAULLE #25 RESIDENCIAL CRISFER XIV TORRE
DAVID, BRISAS DEL ESTE, 11803, SANTO DOMINGO ESTE,
SANTO DOMINGO,**74** VLADIMIR FLORENTINO HERNANDEZ HERASME**72** VLADIMIR FLORENTINO HERNANDEZ HERASME [DO]**51** A61F 5/01**54** AISLANTE DE PIE DIABÉTICO ULCERADO**57** La invención mejoraría la cicatrización de úlceras por Pie Diabético, sirviendo de alternativa profiláctica y de tratamiento mediante el empleo de factores ambientales como luz y temperatura, sin exposición per set al medio ambiente manteniendo las heridas secas, con tiempo de curación menor respecto al protocolo habitual para el tratamiento de estas complicaciones.

Evita la necesidad de cubrir la herida con apósito u otro material, dando lugar a que esta permanezca seca; dicho lo anterior impactaría de manera directa y positiva la economía de países subdesarrollados, pues disminuiría la visita de los afectados hacia centros públicos de salud, reduciría el tiempo de hospitalización en aquellos con complicaciones severas y, por consiguiente, el gasto hospitalario sería menor. Los objetivos a cumplir son: disminución de la tasa de complicaciones e internamiento, tiempo de curación, costo de tratamiento y, mayor satisfacción entre pacientes, familiares, cuidadores y calidad de vida.

**REGISTRO DE DISEÑO INDUSTRIAL****12** REGISTRO DE DISEÑO INDUSTRIAL**11** D2020-0028**21** D20200028**22** 07/02/2020**43** 15/07/2020**71** ANABELLE FRIAS TRONCOSO; MARCEL SANTANA SABBAGH/ FRANCES CALDERÓN GÓMEZ
CALLE JOSE POLANCO BILLINI, NÚM. 6, ARROYO HONDO, SANTO DOMINGO,
DISTRITO NACIONAL, REPUBLICA DOMINICANA / AV. MEXICO, # 106, EL
VERGEL, 10107, SANTO DOMINGO, DISTRITO NACIONAL,
REPUBLICA DOMINICANA / CALLE JACINTO MAÑON #10, PARAÍSO, 11202,
SANTO DOMINGO, DISTRITO NACIONAL, REPUBLICA DOMINICANA.**74** JOHN CHARLES SIRVENT ISTÚRIZ**72** ANABELLE FRIAS TRONCOSO [DO]; FRANCES CALDERÓN GÓMEZ [DO];
MARCEL SANTANA SABBAGH [DO]**51** Clase 06 Sub Clase 02**54** HAMACA**57****REGISTRO DE DISEÑO INDUSTRIAL****12** REGISTRO DE DISEÑO INDUSTRIAL**21** D2019-0084**11** D20190084**22** 04/04/2019**43** 30/09/2019**30** EP 005676509-0001 02/10/2018

EP005676509-0004 02/10/2018

71 BELLOTA HERRAMIENTAS, S.L.

UROLA 10, LEGAZPIA (GUIPÚZCOA), 20230 ESPAÑA

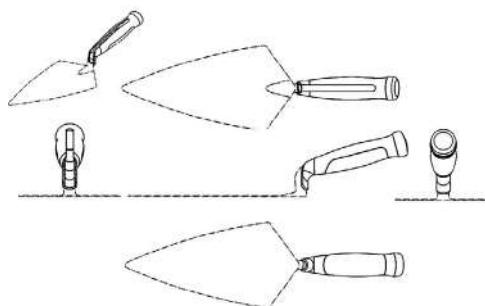
74 TANIA MIGUELINA CASTILLO BAEZ**72** MIKEL GURRUTXAGA ALDASORO [ES]**51** Clase 08 Sub Clase 99**54** MANGO DE HERRAMIENTAS**57****12** SOLICITUD DE PATENTE DE INVENCION FASE NACIONAL PCT.**21** P2020-0185**85** 16/10/2020**86** PCT/EP2019/060081 18/04/2019**30** EP 18168405.1 20/04/2018**87** WO 2019/202077 24/10/2019**71** BAYER AKTIENGESELLSCHAFT

KAISER-WILHELM-ALLEE 1 51373 LEVERKUSEN [DE]

74 ORIETTA BLANCO MINIÑO**72** ANDREAS TURBERG [DE]; IRING HEISLER [DE];

YOLANDA CANCHO GRANDE [ES]; MARTIN FUSSEIN [DE]; KERSTIN ILG [DE];

HANS-GEORG SCHWARZ [DE]; ULRICH GÖRGENS [DE];

WERNER HALLENBACH [DE]; ULRICH EBBINGHAUS-KINTSCHER [DE];

ALEXANDER ARLT [DE]; MARC LINKA [DE];

ARUNAS JONAS DAMIJONAITIS [DE]; HEINZ-JURGEN WROBLOWSKY [DE]

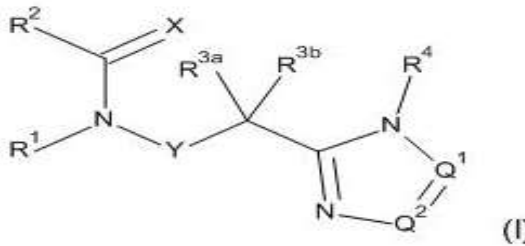
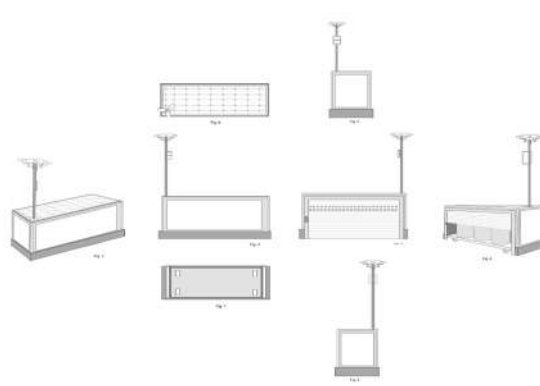
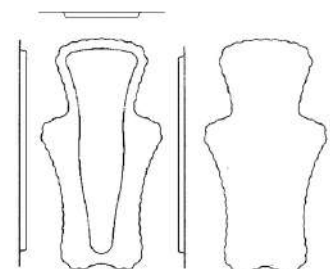
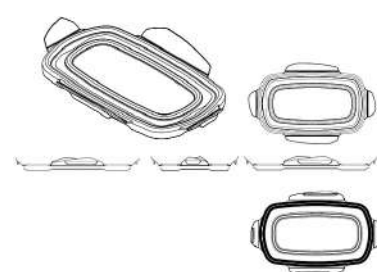
51 A 01N 43/653, A 01P 5/00, A 01P 7/02, A 01P 7/04, A 61K 31/454, A 61K 31/506, A 61P 33/14, C 07D 401/14, C 07D 403/04**54** COMPUESTOS DE HETEROARIL-TRIAZOL Y HETEROARIL-TETRAZOL COMO PLAGUICIDAS**57** La presente invención se refiere a nuevos compuestos de heteroaril-triazol y heteroaril-tetrazol de la fórmula general (I), en los que los elementos estructurales Y, Q1, Q2, R1, R2, R3a, R3b, R4 y R5 tienen el significado presentado en la descripción, a formulaciones y composiciones que comprenden dichos compuestos y a su uso en el control de plagas animales, incluyendo artrópodos e insectos, en la protección de plantas y para su uso para el control de ectoparásitos en animales.**REGISTRO DE DISEÑO INDUSTRIAL****12** REGISTRO DE DISEÑO INDUSTRIAL**11** D2020-0013**21** D20200013**22** 24/01/2020**43** 15/07/2020**71** YGNACIO ACEVEDO BERROACALLE ENRIQUILLO NO. 107, LOS CACICAZGOS,
SANTO DOMINGO, DISTRITO NACIONAL, REPUBLICA DOMINICANA.**74** YGNACIO ACEVEDO BERROA**72** YGNACIO ACEVEDO BERROA [DO]**51** Clase 09 Sub-Clase 03**54** CONTENEDOR DE BASURA (CON PUBLICIDAD)**57****SOLICITUD DE PATENTE DE INVENCION****12** SOLICITUD DE PATENTE DE INVENCION**21** P2019-0113**22** 08/05/2019**71** JESUS LEONARDO D'ALESSANDRO MARTINEZUNIVERSIDAD IBEROAMERICANA, UNIBE
CALLE D, NO. 3, ARROYO HONDO VIEJO, DISTRITO NACIONAL,
SANTO DOMINGO, REPUBLICA DOMINICANA.
AV. FRANCIA, NO. 129, GAZCUE, 22333, SANTO DOMINGO,
DISTRITO NACIONAL, REPUBLICA DOMINICANA.**74** LEANDRO EDGARDO FELIZ MATOS**72** JESUS LEONARDO D'ALESSANDRO MARTINEZ [DO]**51** E04H 15/00 E04H 15/32**54** DOMO DE TRIÁNGULOS RECTÁNGULO DESPLEGABLE**57** DOMO DE TRIÁNGULOS RECTÁNGULO DESPLEGABLE que consta de una Estructura auto portante de domo formada por módulos triangulares que puede desplegarse o doblarse para adquirir un estado plano. La estructura constituye una cubierta para usos diversos como actividades humanas y depósito. De armazón formado por planos o perfiles estructurales, el domo puede ser fabricado y almacenado en su estado plano. Su fabricación puede llevarse a cabo usándose una sola lámina estructural como materia prima, o varias láminas, o perfiles estructurales combinados con materiales de cubierta.**SOLICITUD DE DISEÑO INDUSTRIAL****12** SOLICITUD DE DISEÑO INDUSTRIAL**21** D2020-0114**22** 12/06/2020**71** PRODUCTOS FAMILIA S.ACARRERA 50, NO.8, SUR-117, MEDELLIN,
ANTIOQUIA, COLOMBIA**74** MAGDALENA ALMONTE FERMIN**72** FABIO ALBERTO LOPEZ PIMENTA [CO]; LORENA CESPEDES AISLANT [CO]**51** Clase 24 Sub Clase 04**54** COMPRESA ABSORBENTE**57****REGISTRO DE DISEÑO INDUSTRIAL****12** REGISTRO DE DISEÑO INDUSTRIAL**11** D2019-0237**21** D20190237**22** 13/09/2019**43** 30/12/2019**30** NC2019/0002374 1403/2019**71** GROUPE SEB ANDEAN S.A.KILOMETRO 40 AUTOPISTA MEDELLIN,
RIONEGRO, ANTIOQUIA, COLOMBIA**74** ORIETTA BLANCO MINIÑO**72** DANIEL PEREZ [CO]**51** Clase 09 Sub Clase 07**54** TAPA**57**

EN VIRTUD DEL ART. 159 DE LA LEY NO.20-00 SOBRE PROPIEDAD INDUSTRIAL FUERON PUBLICADAS EN NUESTRA PAGINA WEB WWW.ONAPI.GOB.DO LAS SIGUIENTES RESOLUCIONES DE LOS RECURSOS Y ACCIONES LEGALES EMITIDAS POR LA DIRECCION DEL DEPARTAMENTO DE SIGNOS DISTINTIVOS:

NO. RESOLUCION	FECHA	RECURSO/ACCION	SIGNO AFECTADO	SIGNO/PARTE IMPUGNANTE
173	8/5/20	OPOSICION	MR. STRONG	THE PROCTER & GAMBLE COMPANY (P&G)
174	8/5/20	CANCELACION POR ABANDONO	PRESTOYA	HERNANDO JOSÉ TAVERAS PICHARDO
184	8/5/20	CANCELACION	XFINITY	COMCAST CORPORATION
186	8/5/20	CANCELACION POR ABANDONO	PUNTACANA DOWNTOWN	CONSTRUCCIONES Y MINERIA VIRGEN DE LA ALTAGRACIA, S.R.L.
203	29/5/20	OPOSICION	FEMERING	FERRING B.V.
204	29/5/20	OPOSICION	RON DOMINICANO	BODEGAS PEDRO OLIVER/ RONES DEL CARIBE, SRL/ IMEX SPIRITS/ OLIVER & OLIVER INTERNATIONAL, INC/ ASOCIACIÓN DE RONEROS DOMINICANOS (ARDO)
225	19/6/20	CANCELACION POR NO USO	BIOLOGIQUE RECHERCHE-LINEA DE BELLEZA	B.R.
226	19/6/20	OPOSICION	LESIA	LABORATORIOS FELTREX, S.A.
228	29/6/20	CANCELACION POR NO USO	KALTER	TUTEUR, S.A.C.I.F.I.A.
229	3/7/20	OPOSICION	JACK EL REY DE LA MAMAJUANA	JACK DANIEL'S PROPERTIES, INC
230	3/7/20	RECONSIDERACION	MEDITRON GROUP	ANTONIO OSCAR WALTER ORLANDO CENTRAGOLO
231	3/7/20	OPOSICION	GROWATT	SHENZHEN GROWATT NEW ENERGY TECHNOLOGY CO, LTD
235	3/7/20	RECONSIDERACION	CONFERENCIA DE RONES DEL CARIBE GS	RONES Y BEBIDAS DEL CARIBE SA
236	17/7/20	CANCELACION POR NO USO	IBUFLEX	SR. RIGOBERTO BÁEZ
237	17/7/20	CANCELACION POR NO USO	FAXAMIR	TUTEUR S.A.C.I.F.I.A.
238	17/7/20	CANCELACION POR NO USO	SBLIM	PROSALON DISTRIBUCIONES, SAS
239	17/7/20	CANCELACION POR NO USO	UF	CARLOS A. FLAQUER SEIJAS
240	17/7/20	CANCELACION POR NO USO	VITERALES	TUTEUR, S.A.C.I.F.I.A.
241	17/7/20	CANCELACION POR NO USO	VEGA TORO	MERCURY FU BAO CO, LTD
242	17/7/20	CANCELACION	ISDFC INTER SANTO DOMINGO FUTBOL CLUB, FC	RAMÓN DE JESÚS PEÑA RUSSO
243	17/7/20	CANCELACION POR NO USO	NORESTA	LABORATORIOS CHALVER DE COLOMBIA, S.A
244	17/7/20	OPOSICION	MONT BLANC	MONTBLANC SIMPLO GMBH
245	17/7/20	OPOSICION	ITALIKA	HD USA, LLC
246	17/7/20	OPOSICION	OLIVER'S PRESIDENT MARTI, PURO DOMINICANO	CERVECERIA NACIONAL DOMINICANA (CND)
247	17/7/20	OPOSICION	REDURA	GRUPO PAILL, S.A. DE C.V.
248	7/8/20	CANCELACION	CÁMARA DE COMERCIO Y PRODUCCIÓN DE LA PROVINCIA INDEPENDENCIA CCPPI	MINISTERIO DE INDUSTRIA, COMERCIO Y MIPYMES
249	7/8/20	RECONSIDERACION	VALTAN CARDIOVASCULAR	PHARMACEUTICAL TECHNOLOGY, S.A.
251	7/8/20	CANCELACION POR NO USO	FLEXIL	CENTROAMERICAN BRANDS
254	7/8/20	CANCELACION POR NO USO	CONITO CREMITA BON	DRIMYS ASSETS FINANCE, S.A.
259	7/8/20	CANCELACION	DRIMYS ASSETS FINANCE, S.A.	MINISTERIO DE INDUSTRIA, COMERCIO Y MIPYMES
260	7/8/20	CANCELACION	ADMIRAL COFFEE	AMERICAN AIRLINES, INC

**PUBLICACION SOLICITUD SIGNOS DISTINTIVOS
(NOMBRES COMERCIALES)**

Esta publicación incluye todas las solicitudes con pago de publicación recibidas del 24 de Octubre al 4 de Noviembre de 2020

[210] EXP.	[220] SOL. FECHA	[561] NOMBRE COMERCIAL	[510] ACTIVIDAD	[730] SOLICITANTE
E/2020-37384	29/9/20	AFP CRECER CRECIENDO CONTIGO (LEMA COMERCIAL)	LEMA COMERCIAL ASOCIADO AL NOMBRE COMERCIAL: AFP CRECER REG. 547579	AFP CRECER, S. A.
E/2020-37385	29/9/20	AFP CRECER CRECIENDO JUNTO A TI (LEMA COMERCIAL)	LEMA COMERCIAL ASOCIADO AL NOMBRE COMERCIAL: AFP CRECER REG. 547579	AFP CRECER, S. A.
E/2020-30042	24/8/20	AYUDANDO A MANTENER LA ESPERANZA (LEMA COMERCIAL)	LEMA COMERCIAL ASOCIADO AL NOMBRE COMERCIAL: PATRONATO DE LA LINEA NOROESTE CONTRA EL CANCER PLNCC REG. 585172	CESAR AUGUSTO NUÑEZ ROJAS
E/2020-35840	21/9/20	CALIDAD AL CAMPO (LEMA COMERCIAL)	LEMA COMERCIAL ASOCIADO AL NOMBRE COMERCIAL: BIOFERTILIZANTES DOMINICANO BIOFERDOM REG. 507002	FÉLIX ANTONIO TATIS GUZMAN
E/2020-35752	21/9/20	CREDIÁGIL BANFONDESA (LEMA COMERCIAL)	LEMA COMERCIAL ASOCIADO AL NOMBRE COMERCIAL: BANCO DE AHORRO Y CREDITO FONDESA BANFONDESA REG. 325965	BANCO DE AHORRO Y CREDITO FONDESA, S. A. (BANFONDESA)
E/2020-40358	14/10/20	DONDE FINANCIAMOS TUS SUEÑOS (LEMA COMERCIAL)	LEMA COMERCIAL ASOCIADO AL NOMBRE COMERCIAL: BELTRE VELOZ INMOBILIARIA E INVERSIONES REG. 487472	MERVIN ANTONIO VASQUEZ VELOZ
E/2020-34239	11/9/20	EL AÑO QUE NUNCA PENSASTE. GÁNATE LA CASA QUE PRESTAMOS (LEMA COMERCIAL)	LEMA COMERCIAL ASOCIADO AL NOMBRE COMERCIAL: ASOCIACION POPULAR DE AHORROS Y SOÑASTE CON APAP REG. 47726	ASOCIACIÓN POPULAR DE AHORROS Y PRÉSTAMOS (APAP)
E/2020-38005	1/10/20	SERVICIOS INDUSTRIALES RENY (LEMA COMERCIAL)	LEMA COMERCIAL ASOCIADO AL NOMBRE COMERCIAL: SERVICIOS INDUSTRIALES RENY REG. 591578	SATURNINO ANTIGUA
E/2020-13927	21/9/20	VIVIR TUS SUEÑOS EN BANFONDESA (LEMA COMERCIAL)	LEMA COMERCIAL ASOCIADO AL NOMBRE COMERCIAL: BANCO DE AHORRO Y CREDITO FONDESA BANFONDESA REG. 325965	BANCO DE AHORRO Y CREDITO FONDESA, S. A. (BANFONDESA)

**PUBLICACION REGISTROS SIGNOS DISTINTIVOS
(NOMBRES COMERCIALES)**

Esta publicación incluye todas las solicitudes con pago de publicación recibidas del 24 de Octubre al 4 de Noviembre de 2020

[210] EXP.	[220] SOL. FECHA	[561] NOMBRE COMERCIAL	[510] ACTIVIDAD	[730] SOLICITANTE	[111] REGISTRO
E/2011-20143	1/9/11	GRUPO RODRIGUEZ ORTIZ	COMPRA Y VENTAS DE INMUEBLES; IMPORTACIÓN Y EXPORTACIÓN DE PRODUCTOS AGRÍCOLAS	GERMAN RODRIGUEZ PEREZ / WENDY ISABEL ORTIZ TAVERAS	320451

PUBLICACION REGISTROS SIGNOS DISTINTIVOS (NOMBRES COMERCIALES)

Esta publicación incluye todas las solicitudes (unificadas) que han obtenido su carta certificado del 21 de Octubre al 2 de Noviembre de 2020

[210] EXP.	[220] SOL. FECHA	[561] NOMBRE COMERCIAL	[510] ACTIVIDAD	[730] SOLICITANTE	[111] REGISTRO
E/2020-39663	9/10/20	: PBC CONSULTING GROUP	ASESORÍA, DISEÑO, CONSTRUCCIÓN, ADMINISTRACIÓN, MERCADEO Y VENTAS DE PROYECTOS INMOBILIARIOS Y OBRAS CIVILES.	BOLIVAR POLANCO TABERAS	599680
E/2020-39978	13/10/20	@VACAPURPURARD	CONCEPTO DE SERVICIO DE DESAYUNOS PERSONALIZADOS.	REYNA DEL CARMEN MERCEDES MERCEDES	599924
E/2020-40466	14/10/20	100 VERANOS	SERVICIOS DE TIENDA VIRTUAL PARA LA VENTA DE ACCESORIOS DE PLAYA	DAHIANA CITY GIL	600292
E/2020-35146	14/10/20	123 PAINT ME	VENTA DE PRODUCTOS DE PINTURA (LIENZOS, PINTURA, BROCHAS/PINCELES, CANVAS).	NAZHA STEPHANIE GIUDICELLI SABA	600210
E/2020-36310	23/9/20	222 PICTURES	DESTINADA A LA PRODUCCION CINEMATOGRAFICA DE LARGOMETRAJES DOMINICANOS.	JESUS ALBERTO ZAMBRANO CONTRERAS, ANYELA ZULISMAR ZAMBRANO CONTRERAS	600964
E/2020-41529	20/10/20	27 DECOR CONSTRUCTORA	CONSTRUCCIÓN Y REMODELACIÓN DE CASAS, APARTAMENTOS, EDIFICIOS, SOLARES, FINCAS, VILLAS.	RONALD ALEXANDER GOMEZ SALDAÑA	601074
E/2020-42344	23/10/20	3DLABS RD	VENTAS DE MATERIALES PARA IMPRESORAS 3D, VENTAS DE IMPRESORAS 3D Y PIEZAS DE IMPRESORAS 3D.	ALBERTO JOSE SEGURA THEN , ALFONSINA CONTRERAS BAUTISTA	600751
E/2020-39656	9/10/20	3ESENCIA BY YOKEILA	FÁBRICA Y VENTAS DE MATERIA PRIMA, INSUMOS Y PRODUCTOS ARTESANALES DE BELLEZA Y CUIDADO PERSONAL.	YOKEILA DE JESUS SOLANO GERMAN	599677
E/2020-28706	9/10/20	3FE LOGISTICS SOLUTIONS	AGENTE GENERAL DE VENTAS DE CARGAS, REPRESENTACIÓN DE AEROLÍNEAS.	FRANKLIN MANUEL ENCARNACION CERON	600115
E/2020-41876	21/10/20	4WD SOLUCIONES	ACESORIA FINANCIERA, ASUNTOS INMOBILIARIOS, VENTA AL POR MAYOR Y DETALLE DE PROVISIONES ALIMENTICIAS, BEBIDAS.	RAMONA YNDHIRA GONZALEZ DE LA ROSA	601331
E/2020-40879	15/10/20	50 DE MAGNETA	PUBLICIDAD, DISEÑOS GRÁFICOS, CREATIVIDAD, DECORACIÓN DE INTERIORES, FACHADAS.	EVARISTY JESUS JIMENEZ REYES	600592
E/2020-34183	8/10/20	A DORN STATEMENT PIECES	VENTA DE ARTÍCULOS DE DECORACIÓN Y DEL HOGAR.	SABRINA MICHELLE HERNANDO GONZALEZ , PAMELA DEL CARMEN ALCANTARA THOMAS	599381
E/2020-39398	9/10/20	A LOS PIES DE CRISTO	PRODUCCIÓN Y DIFUSIÓN DE PROGRAMA RADIAL.	JOSÉ MIGUEL BERNARD PÉREZ	599485
E/2020-40363	14/10/20	A PIE DE CALLE DE NORTE A NORTE	LA REALIZACIÓN DE VENTAS, IMPORTACIONES Y EXPORTACIONES DE TODA CLASE DE TEXTILES, TEJIDOS, HORTALIZAS.	BELKIS MARILUZ JONH MARTINEZ DE CASTILLO	600213
E/2020-38108	19/10/20	A. OXIGENO RODRIGUEZ	VENTA AL POR MAYOR DE INSTRUMENTAL MÉDICO Y ODONTOLÓGICO Y ARTÍCULOS ORTOPÉDICOS.	ALEXIS RODRIGUEZ ABREU	600947
E/2020-40429	14/10/20	A3VTE DE CORAZON	ENTIDAD SIN FINES DE LUCRO DEDICADA A ACTIVIDADES DE CAPACITACIÓN, DESARROLLO PERSONAL, SOCIO CULTURALES.	ANA VICTORIA CANTERA MARTINEZ	600254
E/2020-37838	1/10/20	ABACUS SERVICIOS GENERALES	COMPAÑÍA ENFOCADA EN LA CONSTRUCCIÓN EN LAS ÁREAS DE SUPERVISIÓN, DISEÑO DE OBRAS, CONSULTORÍA JURÍDICA.	ANNIESE RODRIGUEZ DE PICHARDO	600173
E/2020-32908	15/9/20	ABAD & MARTINEZ ASESORIAS E INVESTIGACIONES	SERVICIOS DE INVESTIGACIÓN DE MERCADOS, INVESTIGACIÓN SOCIAL E INVESTIGACIÓN DE OPINIÓN PÚBLICA.	JOSE JAVIEL ABAD LA ZALA	600504
E/2020-31083	9/10/20	ABARKA COMERCIAL	COMPRA Y VENTA DE ARTICULOS MUEBLES, TALES COMO: EQUIPOS DE OFICINA, ESCRITORIOS, COMPUTADORAS, SILLAS, MESAS.	GUSTAVO DAVID CASTILLO UBIERA, GUSTAVO CASTILLO PAULINO	599648
E/2020-34420	9/10/20	ABASTESIMIENTOS ANMA	COMPRA, VENTA Y DISTRIBUCIÓN DE MATERIALES GASTABLES DE OFICINA Y DE LIMPIEZA, EQUIPOS DE OFICINA.	MARCELLE MARIE IRIZARRY MARRERO	599570
E/2020-40815	15/10/20	ABBOTT STRATEGY	ASESORES LEGALES Y DE NEGOCIOS. MENTORIAS Y COACHING PARA NEGOCIOS. PRESTADORES DE SERVICIOS DE NEGOCIOS.	ISABEL CRISTINA ABBOTT PONS	600480
E/2020-41446	19/10/20	ACADEMIA DE BEISBOL WILLIAN SOLIS SOLIS	SERVICIOS PROFESIONALES DE DEPORTES Y EDUCACIÓN FÍSICA.	MILCIADES SOLIS SOLIS	600978
E/2020-35112	9/10/20	ACADEMIA DEPORTIVA JULIÁN JAVIER	ORGANIZACIÓN DE EVENTOS DEPORTIVOS, INSTRUCCIÓN DE ATLETAS PROFESIONALES Y AMATEURS, FORMACIÓN Y ENSEÑANZA DE EDUCACIÓN FÍSICA.	JULIAN CLAUDIO JAVIER	599591
E/2020-36351	5/10/20	ACME GLOBAL ENTERPRISES	ADMINISTRACIÓN, COMPRA Y VENTA DE PROPIEDADES INMOBILIARIAS Y DESARROLLO DE PROYECTOS INMOBILIARIOS.	JERRY RAY BARNETT	598864
E/2020-41262	19/10/20	ACOMTEC	SERVICIOS DE INSTALACIÓN Y VENTA DE MATERIALES ELÉCTRICOS.	NATANAEAL ACENCIO RIJO	600816
E/2020-30866	15/10/20	ACOSTA-COSTE MANAGEMENT	COMPRA Y VENTA DE INMUEBLES, ADMINISTRACIÓN DE PROPIEDADES, GESTIÓN INMOBILIARIA.	TANIA YVELISSE ALMANZAR BLANCO, HEIDDI MARGARITA ACOSTA COSTE	600584
E/2020-41154	19/10/20	ACTIVANDO LO PROFETICO	ENTIDAD SIN FINES DE LUCRO, LO CUAL AYUDARA A NIÑOS, JÓVENES Y ADULTOS, DE ESCASOS RECURSOS.	JOSE MANUEL ALEJANDRO	600770
E/2020-35541	18/9/20	ADAIA'S STORE	COMPRA, COMERCIALIZACIÓN, DISTRIBUCIÓN Y VENTA AL POR MAYOR Y AL DETALLE DE TODO TIPO DE PRENDAS DE VESTIR.	ANDREA MARTICHE FLORENTINO	600303
E/2020-36057	13/10/20	ADEPROCOM, PROMOTORES DE SERVICIOS DE COMUNICACIONES	IMPORTACIÓN, EXPORTACIÓN Y VENTAS DE EQUIPOS DE TECNOLÓGICOS AL POR MAYOR Y DETALLE, DE ROUTERS, COMPUTADORAS.	JOSE MANUEL FORTUNA MARTINEZ	599486
E/2020-38399	19/10/20	ADM LAZALA	SERVICIOS DE LIMPIEZA, SERVICIOS DE PINTURA, SERVICIOS DE MANTENIMIENTO DE RESIDENCIALES.	MARCOS ANTONIO LAZALA VERGAL	600903
E/2020-22711	4/8/20	ADVANTA GLOBAL MERCHANTS	VENTA, DISTRIBUCION, IMPORTADOR, PROVISIONISTA DE ARROZ, CAFE, CACAO, CERVEZA, COSMETICOS, PRODUCTOS DE LIMPIEZA PERSONAL.	HECTOR EMMANUEL CRUZ GUZMAN	599866
E/2020-37947	13/10/20	AE R.E.A.L GROUP	TRANSFERENCIA, VENTA O CESIÓN DE CRÉDITOS, ASÍ COMO VENTAS DE TODO TIPO DE SEGUROS DE VIDA, AUTOMÓVIL.	JOSE OLIVERIO LOPEZ GUZMAN	599579
E/2020-41286	23/10/20	AETG, TENEDORA GROUP	ADQUISICIÓN, ADMINISTRACIÓN, TENENCIA DE ACTIVOS. LEASING.	JOSE LUIS ABREU GUZMAN	600353
E/2020-34952	15/9/20	AFFI-EXPRESS	NEGOCIOS Y ACTIVIDADES COMERCIALES RELATIVAS A LA PUBLICIDAD EXTERIOR	AFFI-EXPRESS, S.A.S.	601269
E/2020-41872	21/10/20	AFORTUNADO MUSIC	REPRESENTACIÓN, PROMOCIÓN, PRODUCCIÓN Y DISTRIBUCIÓN DE MÚSICA, ORGANIZACIÓN DE EVENTOS ARTÍSTICOS	ALBERTO TORRES MENDEZ, STANLEY JAVIER PEREZ PEÑA	601330
E/2020-41119	19/10/20	AGENCIA ADUANAL MORFEO	SERVICIOS ADUANALES, EXPORTACIÓN E IMPORTACIÓN DE MERCANCIAS	MARIA MAGDALENA VIDAL PEREZ	600757
E/2020-39101	20/10/20	AGENCIA DOMINICANA DE NOTICIAS ADN	DEDICADA A OFRECER SERVICIO MULTIMEDIA DE INFORMACION NOTICIOSA E INVESTIGACION PERIODISTICA HONESTA.	ÁNGEL BIENVENIDO BELISARIO BATISTA	601164
E/2020-39813	12/10/20	AGENDA PODER 360	MERCADEO, PUBLICIDAD, ACESORAMIENTO Y ADIESTRAMIENTO EN DESARROLLO EMPRESARIAL Y PROFESIONAL.	GIL ANTONIO MEJIA GOMEZ	599772
E/2020-37175	12/10/20	AGGREGATE VENTURES	SERVICIOS INMOBILIARIOS, CONSTRUCCIÓN DE OBRAS CIVILES, VIALES Y PROYECTOS, TRANSPORTE COMERCIAL.	GEOVANNY JUNIOR COLON GARCIA, MIGUEL ANGEL ADRIAN REYES	599766
E/2020-40482	14/10/20	AGRICOLA ATOLLADOR	FOMENTACIÓN, ADMINISTRACIÓN DE CULTIVOS AGRICOLAS ESPECIALMENTE DE CAÑA DE AZÚCAR.	AGRICOLA ATOLLADOR, S.R.L.	600306
E/2020-40145	13/10/20	AGRÍCOLA HERNÁNDEZ DE LA CRUZ	CULTIVO, COMERCIALIZACIÓN, IMPORTACIÓN Y EXPORTACIÓN DE TODO TIPO DE PRODUCTOS AGRÍCOLAS.	ADELICIO PAUL HERNÁNDEZ DE LA CRUZ	600043
E/2020-35704	9/10/20	AGRO PRATS & ASOCS	PRODUCCION, VENTA, COMERCIALIZACIÓN Y EXPORTACIÓN DE TODO TIPO DE PRODUCTOS AGRÍCOLAS.	REYNALDO ELIAS SOTO SANCHEZ	599663
E/2020-30241	13/10/20	AGROABASTO	ES UNA EMPRESA DE VENTA DE TODO TIPO DE PRODUCTOS Y ARTICULOS DE CONSUMO MASIVOS: COMESTIBLES, BEBIDAS, MUEBLES.	RIGOBERTO ANTONIO ABREU HERRERA	600209
E/2020-40812	15/10/20	AGROCARRIL	PRODUCCIÓN, COMPRA, VENTA, FINANCIAMIENTO, TRANSPORTACIÓN, IMPORTACIÓN Y EXPORTACIÓN DE PRODUCTOS.	FELIX ALBERTO LEDESMA UREÑA, YESENIA GLISERIS LANTIGUA DE LEDESMA	600478
E/2020-39909	12/10/20	AGROEMPRESARIAL JULICAR	VENTA, DISTRIBUCIÓN, CULTIVO, EXPORTACIÓN, PRODUCCIÓN, TRANSPORTACIÓN Y COMERCIALIZACIÓN DE PRODUCTOS AGRÍCOLAS.	JULIO ENRIQUE ROSARIO VICTORIA	599847
E/2020-37747	16/10/20	AGROFERRETERIA DENIS RODRIGUEZ	COMPRA Y VENTA DE TODO TIPOS DE PRODUCTOS AGRICOLAS, ALIMENTOS PARA GANADOS, CERDOS, AVES, Y VENTA DE EQUIPOS FERRETEROS.	DENIS CLOROVALDO RODRIGUEZ NUÑEZ	600666
E/2020-35950	15/10/20	AGRO-FERRETERIA M&D	VENTA DE PRODUCTOS FERRETEROS Y AGRÍCOLAS.	RAYMUNDO TAPIA ADON	600373
E/2020-34186	13/10/20	AGROINDUSTRIAL GAALAND	FABRICACIÓN Y PROCESO DE PRODUCTOS AGRICOLAS Y FORESTALES, PRODUCTOS RELACIONADOS CON LA ACTIVIDAD AGRÍCOLA.	CESAR ALEJANDRO PERALTA MOREL	599961
E/2020-40140	23/10/20	AGROPECUARIA ALTA FE	VENTA DE PRODUCTOS AGRÍCOLAS, PECUARIOS, DE GANADERÍA, ALIMENTOS, MEDICAMENTOS Y ACCESORIOS PARA TODO TIPO DE ANIMALES.	DARIELFY SANCHEZ AVILA	600033
E/2020-41138	19/10/20	AGROPECUARIA AROF	PRODUCCIÓN, COMPRA Y VENTA DE ANIMALES PARA CARNE DE CONSUMO HUMANO, VENTA DE SEMILLAS E INSUMOS AGRÍCOLAS.	BALBARA MARIA ELENA JIMENEZ LIRIANO, AMILKAR RAFAEL FERNADEZ TEJADA	600769
E/2020-38905	19/10/20	AGROPECUARIA EL RUBIO REYES	VENTA Y CRIANZA DE PRODUCTOS AGROPECUARIOS, PRINCIPALMENTE LA PRODUCCIÓN DE GALLINAS, AGROPECUARIA EN GENERAL.	JOSE ALBERTO REYES CABRERA	600934
E/2020-39198	8/10/20	AGROPECUARIA EL YUQUERITO	IMPORTACION, EXPORTACION, CULTIVO, MERCADEO Y VENTAS DE FRUTAS, VEGETALES Y RUBROS AGRICOLAS.	JEFRY ALBERTO HOLGUIN PEREZ	599341
E/2020-37796	20/10/20	AGROPECUARIA LOS ALTOS DEL ESTE	COMPAÑÍA AGROPECUARIA QUE SE DEDICARA AL APROVECHAMIENTO DE LOS SUELOS PARA LA SIEMBRA, CUIDO Y RECOLECCIÓN DE FRUTOS.	JOTAN ADRIAN HICIANO HERNANDEZ	601169
E/2020-32802	16/10/20	AGROVETERINARIA AL DIA	PROGRAMA DE TELEVISION DIRIGIDO AL SECTOR AGROPECUARIO.	ANTONIO MANUEL DIAZ DIAZ	600742
E/2020-10574	21/10/20	AGROVETERINARIA KOALA	COMERCIALIZACIÓN DE PRODUCTOS AGROVETERINARIOS.	STARLIN FELIPE SOTO BAEZ	601257
E/2020-39353	8/10/20	AGUA CRISMEIRY	PRODUCCIÓN DE AGUA PARA EL CONSUMO HUMANO Y SUS DERIBADOS.	WANDERSON LÓPEZ PEREZ	599452
E/2020-34422	14/10/20	AGUA FRESKA GABEALL	PLANTA PURIFICADORA DE AGUA EMBOTELLADA.	JOSE MIGUEL BÁEZ TAVAREZ	600155
E/2020-38591	5/10/20	AGUA LA DIOCESANA	PRODUCCIÓN, TRATAMIENTO, EMBOTELLAMIENTO Y COMERCIALIZACIÓN DE AGUA PARA EL CONSUMO HUMANO.	OBISPADO DE SAN PEDRO DE MACORIS	600574
E/2020-41581	20/10/20	AGUA LIZMAYER	ENVASADORA DE AGUA, VENTA DE AGUA EN CAMIONES PARA CISTERNA, VENTA DE AGUA AGRANEL.	REYMUNDO ANTONIO SANTANA VARGAS	601093
E/2020-34475	7/10/20	AGUA ONLINE	PROCESADORA Y VENTA DE AGUA.	JUAN CARLOS ARIAS	599202
E/2020-41303	19/10/20	AGUA PA' MI	PROCESAMIENTO Y COMERCIALIZACIÓN DE AGUA PARA EL CONSUMO HUMANO.	PEDRO PABLO GRULLON GRULLON	600831
E/2020-36888	16/10/20	AGUA PURA NIEVE	ENVASAMIENTO Y DISTRIBUCIÓN DE BOTELLONES Y BOTELLITAS DE AGUA, EN TODO EL TERRITORIO NACIONAL.	JOHAINA GARCIA RODRIGUEZ	600643
E/2020-40749	15/10/20	AGUA RICHELBY	PURIFICACIÓN Y DISTRIBUCIÓN DE AGUA Y BEBIDAS EMBOTELLADAS, PARA EL CONSUMO HUMANO.	JOSÉ ABRAHAN RUIZ MORENO	600451
E/2020-36223	22/9/20	AGUA SAN PEDRO	PRODUCCIÓN, TRATAMIENTO, EMBOTELLAMIENTO Y COMERCIALIZACIÓN DE AGUA PARA EL CONSUMO HUMANO.	OBISPADO DE SAN PEDRO DE MACORIS	601028
E/2020-36088	19/10/20	AIXA DOMINICANA	REVENTA DE INTERNET. VENTAS AL POR MAYOR Y POR MENOR DE EQUIPOS INALÁMBRICOS DE INTERNET.	JOSE DAVID REYES RAMIREZ	600789

[210] EXP.	[220] SOL. FECHA	[561] NOMBRE COMERCIAL	[510] ACTIVIDAD	[730] SOLICITANTE	[111] REGISTRO
E/2020-31665	9/10/20	AJA FOTOGRAFIA DEL CARIBE	SERVICIO EN GENERAL DE TOMA DE FOTOGRAFÍAS, GRABACIONES, VÍDEOS, LAMINADOS, IMPRESIONES, ENCUADERNACIONES.	JUAN SOLE GENE	599588
E/2020-39066	7/10/20	AJI TRENDY STORE	TIENDA PARA VENTA DE BISUTERÍA, ROPA, ACCESORIOS, ARTÍCULOS ARTESANALES Y PERSONALIZADOS.	MARCELLE ALEJANDRA MONADAS ABBOTT	599246
E/2020-37017	13/10/20	AJT REALLESTATE INVESMENT	SERVICIOS INMOBILIARIOS Y CONSTRUCCIÓN EN GENERAL.	ALEJANDRO ALBERTO JOVINE TARAZONA	600017
E/2020-32735	14/10/20	ALAIYA AUTO CENTER	IMPORTACIÓN DE VEHÍCULOS DE MOTOR Y VENTA DE ACCESORIOS DE VEHÍCULOS.	ONICE MANUEL MONCION SOTO	600227
E/2020-39625	9/10/20	ALARKA TRAVELS	SERVICIO DE AGENCIA DE VIAJE.	CARLA ALTAGRACIA FERNANDEZ SANCHEZ	599659
E/2020-41880	21/10/20	ALAS BENDITAS	EXPLOTACIÓN, GESTIÓN, DESARROLLO Y PRESTACIÓN DE SERVICIOS DE RESTAURANTES, CAFETERÍA, CONFITERÍA.	MANUEL DE JESÚS BATISTA ROMAN	601332
E/2020-41817	21/10/20	ALBA TRAVEL	SERVICIOS DE BOLETERÍA, RESERVACIONES Y OPERADOR DE TURISMO.	ALBA TRAVEL S.R.L	601301
E/2020-39765	12/10/20	ALBAXI INTERNATIONAL BUSINESS	PRODUCCIÓN DE PROGRAMAS DE RADIALES.	JOSE RAFAEL TORIBIO	599727
E/2020-36479	13/10/20	ALBOROTAJE RESTAURANT LOUNGE	RESTAURANTE, CENTRO DE DIVERSIONES, VENTA DE ALIMENTOS Y BEBIDAS	LUIS JOSE VARGAS ROSA	600106
E/2020-37505	13/10/20	ALDWARNY ELECTROMUEBLES	VENTAS MUEBLES Y ELECTRODOMESTICOS	ANA YNOCENCIA DIAZ RODRIGUEZ	600244
E/2020-39302	8/10/20	ALEGRIA FAMILIAR	COMPRA Y VENTA DE INMUEBLES, BIENES RAÍCES EN GENERAL.	RICARDO MIGUEL DEL MONTE ESPAILLAT	599433
E/2020-37357	20/10/20	ALEISA SANTANA EVENT PLANNER	ORGANIZACIÓN Y DECORACIÓN DE MONTAJES PARA TODO TIPO DE EVENTOS, ALQUILER DE LOCALES PARA EVENTOS.	ALEISA ROSAURA SANTANA ROBLES	601052
E/2020-33811	9/9/20	ALEJONI	SERVICIOS Y CONSULTORIA DE RECURSOS HUMANOS, PAGO DE NOMINA, ORGANIZACIÓN DE EVENTOS, ENTRENAMIENTOS.	ANA LUCIA ESPINO ACOSTA	599849
E/2020-40256	14/10/20	ALFONSO STAR CLEAN ECOFRIENDLY	SERVICIO DE LIMPIEZA A VAPOR CON PRODUCTOS ORGÁNICOS, FUMIGACIÓN	ARGELIS ANTONIO ALFONSO GERONIMO	600129
E/2020-38664	16/10/20	ALHAYA GROUP	IMPORTACIÓN, EXPORTACIÓN Y DISTRIBUCIÓN DE COSMÉTICOS, FARMACÉUTICOS, ALIMENTOS, PRODUCTOS DEL HOGAR	CRISTOBAL TOMAS GUZMAN MATA	600496
E/2020-36972	9/10/20	ALIMENTOS INTEGRALES, HENDEL	SUPLEMENTOS ALIMENTICIOS CIENTO POR CIENTO NATURALES Y/O ADELGAZANTES CIENTO POR CIENTO NATURALES.	HENDEL PIERRE	599642
E/2020-40099	13/10/20	ALL BETS	BANCA DEPORTIVA DE TODO TIPO DE JUEGOS.	MELVIN MENDEZ YENS	600002
E/2020-41671	20/10/20	ALL CAPS	SERVICIOS DE PUBLICIDAD EXTERIOR.	RODOLFO DE JESUS DIETSCH CASTILLO	601165
E/2020-37109	12/10/20	ALL MY HOBBIES TOGETHER	SERVICIOS DE RESTAURAN, APARTA HOTEL, BAR & DISCOTEC, CASINO, CAR WASH.	MANUEL ULISES VARGAS TEJADA	599834
E/2020-9275	20/10/20	ALLET'S RESTO BAR	ELABORACIÓN Y VENTAS DE ALIMENTOS, VENTAS DE BEBIDAS, MONTAJES DE ACTIVIDADES RECREATIVAS Y SOCIALES, INFANTILES Y FAMILIARES.	GLORIA MARIA REYES SEVERINO DE GARCIA	601080
E/2020-40715	15/10/20	ALMACENES ACK-060	COMERCIALIZACION, VENTA, IMPORTACION, EXPORTACION Y DISTRIBUCION AL POR MAYOR Y AL DETALLE DE ALIMENTOS DE PRIMERA NECESIDAD.	CHRISTY MASSIEL NUÑEZ FIGUEROA	600440
E/2020-34187	13/10/20	ALMACENES BFK DOMINICANA.	IMPORTACIÓN, EXPORTACIÓN, COMPRAS, VENTAS Y DISTRIBUCIÓN DE ALIMENTOS Y BEBIDAS PARA EL CONSUMO HUMANO.	CESAR ALEJANDRO PERALTA MOREL	599962
E/2020-34124	13/10/20	ALMACENES CARIBE ALMCAR RD	IMPORTACIÓN, EXPORTACIÓN, COMPRAS, VENTAS Y DISTRIBUCIÓN DE ALIMENTOS Y BEBIDAS PARA EL CONSUMO HUMANO.	HARLEM OSCAR PELLERANO GOMEZ	599963
E/2020-34126	12/10/20	ALMACENES ESTRELLA DEL ORIENTE	IMPORTACIÓN, EXPORTACIÓN, COMPRAS, VENTAS Y DISTRIBUCIÓN DE ALIMENTOS Y BEBIDAS PARA EL CONSUMO HUMANO.	HARLEM OSCAR PELLERANO GOMEZ	599790
E/2020-34197	12/10/20	ALMACENES MTRALL GROUP	IMPORTACIÓN, EXPORTACIÓN, COMPRAS, VENTAS Y DISTRIBUCIÓN DE ALIMENTOS Y BEBIDAS PARA EL CONSUMO HUMANO.	CESAR ALEJANDRO PERALTA MOREL	599791
E/2020-39277	8/10/20	ALMACENES Y FERRETERIA HERMANOS VICTORIANO	VENTA AL POR MAYOR Y AL DETALLE DE MATERIALES Y ARTÍCULOS FERRETEROS Y DE CONSTRUCCIÓN EN GENERAL.	HANOY ELIZABETH MEDIANA DE LEON	599427
E/2020-39810	12/10/20	ALMARA PUNTA CANA	CONSTRUCCIÓN DE HOTEL DE LUJO OPERADO BAJO EL CONCEPTO DE TODO INCLUIDO DE ALTO NIVEL, MANEJO Y OPERACIÓN DE HOTEL.	VISPERAS DE ESPERANZA, S.A.	599757
E/2020-35582	13/10/20	ALMONTE MULTISERVICIOS IMPORT-EXPORT AMIMEX	IMPORTACIÓN DE VEHÍCULOS DE MOTOR, COMPRA Y VENTA DE VEHÍCULO DE MOTOR. IMPORTACIÓN DE REPUESTOS DE VEHÍCULOS DE MOTOR.	JUAN ANTONIO ALMONTE PEREZ	600095
E/2020-33599	9/10/20	ALMONTE RIVAS CONSULTING	SERVICIOS DE CONTABILIDAD GENERAL, IMPOSITIVA Y FINANCIERA.	INDIANA NABEL ALMONTE PEÑA, ARGELIA MARIA RIVAS CASTAÑO	599607
E/2020-32310	2/9/20	ALMONTE'S VHELLA SPA	SPA: MASAJES, DRENAJES POS-OPERATORIOS, TERAPÉUTICOS, DEPORTIVOS, BLANQUEAMIENTOS.	BERENICE ALMONTE RODRIGUEZ	600740
E/2020-35766	5/10/20	ALNICO SERVICIOS Y TRANSPORTE	TRANSPORTE EMPRESARIAL, VENTAS DE PRODUCTOS ALIMENTICIOS.	ALMIRO MANUEL GUTIERREZ LANTIGUA	600147
E/2020-31496	17/9/20	ALPRILIDA EXPORT AND IMPORT	COMPRA Y VENTA DE PIEZAS INDUSTRIALES Y REPUESTOS DE TODO TIPO DE VEHÍCULOS DE MOTOR A NIVEL NACIONAL.	SANTIAGO ALBERTO CASADO CASADO, DASTENIA LACHAPEL MORILLO	599840
E/2020-32408	7/10/20	ALTA GAMA ELECTRONIC CRISTIAN B. PEÑA	VENTA AL POR MENOR DE MAQUINAS Y EQUIPOS PARA OFICINAS Y SUS COMPONENTES Y REPUESTOS.	CRISTIAN BENJAMIN PEÑA CUEVAS	599177
E/2020-34520	14/10/20	ALTACON	DISEÑO Y CONSTRUCCIÓN DE CASAS, APARTAMENTOS, OFICINAS.	LEICY ANTONIO BRITO ARCANGEL	600259
E/2020-29520	16/10/20	ALTAVELA RESIDENCES PUNTA CANA	CONSTRUCCIÓN, SERVICIOS, COMERCIO, INMOBILIARIA, CONSTRUCCIÓN DE PROYECTOS DE URBANIZACIÓN.	FELIX JHORAMFIS TERRERO MELO	600734
E/2020-36551	19/10/20	ALTO MAR EXCLUSIVE BAVARO	CONSTRUCCION, COMPRA, VENTA, ARRENDAMIENTO Y ADMINISTRACIÓN DE BIENES INMUEBLES.	MELVIN JAVIER CARPIO PEÑA	600800
E/2020-40192	13/10/20	ALVASQUEZ SOLUTIONS	INSTALACIÓN, SOPORTE Y ARQUITECTURA DE REDES LAN, WAN, DISPOSITIVOS ELECTRÓNICOS (ESTACIONES TELEVISIVAS) UPS.	ALVASQUEZ SOLUTIONS S.R.L	600071
E/2020-39990	13/10/20	AMANABEACH	VENTA AL POR MAYOR Y DETALLE DE ROPA Y ACCESORIOS.	ALISON ROSARIO SANTANA	599929
E/2020-40298	14/10/20	AMARO CAPITAL TRUST ACT	EMPRESA DEDICADA A LA CONSULTORIA Y CAPACITACIÓN EN EL ÁREA FINANCIERA, FIDEICOMISOS, INVERSIONES INMOBILIARIAS.	JULIO TOMAS AMARO JAQUEZ	600157
E/2020-36973	28/9/20	AMER TRADING	PROMOVER Y REALIZAR EL ESTUDIO, ORGANIZACIÓN, GESTIÓN, ADMINISTRACIÓN Y EJECUCIÓN DE TODO GÉNERO DE PROYECTOS.	AMER TRADING, S.A	600512
E/2020-29076	20/10/20	AMIANXPA	EJECUCIÓN OBRAS CIVILES Y ARQUITECTÓNICAS, AUDITORIA, SUPERVISIÓN Y CONSULTORÍA DE OBRAS.	JESUS MARIA JIMENEZ PAYANO	601184
E/2020-36163	12/10/20	AMPE CONSTRUSMART	INSTALACIONES ELÉCTRICAS, INSTALACIONES DE CÁMARAS DE VIDEOVIGILANCIA, INTERCOM, PORTONES ELÉCTRICOS.	AMADEO BENJAMIN PEÑA PEÑA	599841
E/2020-38394	15/10/20	AMPI MEDICAL	IMPORTACIÓN, DISTRIBUCIÓN, COMERCIALIZACION AL POR MAYOR Y DETALLE DE EQUIPOS MÉDICOS EN GENERAL, EQUIPOS DE QUIROFANO.	MICHAEL ANDRES POLANCO DE LOS SANTOS	600348
E/2020-40895	15/10/20	ANAMCO	SERVICIOS DE IMPORTACIÓN Y VENTAS DE NEUMÁTICOS, PRODUCTOS, AGROQUIMICOS Y EQUIPOS PARA LA AGRICULTURA.	CIA. ANGLO AMERICANA, S.A.	600601
E/2020-39405	9/10/20	ANDES METAL RECYCLING-AMER	A LA COMPRA, VENTA Y EXPORTACIÓN DE: METALES EN GENERAL, FERROSOS Y NO FERROSOS, QUE INCLUYEN: HIERRO, CHATARRA.	EDWARD VINICIO MÉNDEZ ROSA	599521
E/2020-38249	14/10/20	ANDINOSAN PRODUCTS	COMPRA, VENTA Y DISTRIBUCIÓN DE PRODUCTOS COMESTIBLES, PRODUCTOS AGRICOLAS, PLATOS Y VASOS HIGIÉNICO.	ANDINO DE JESUS GRULLON SILVERIO	600341
E/2020-36134	9/10/20	ANDPACK COURIER	SERVICIOS DE ENVIO Y RECEPCION DE PAQUETES Y DOCUMENTOS	ANDY JOSE SANTANA DIAZ	599554
E/2020-39787	12/10/20	ANDRAF SHOP	VENTA DE ROPA MASCULINA Y FEMENINA, ADEMÁS DE LOS ACCESORIOS Y FRAGANCIAS PARA AMBOS SEXOS.	ANDERSON RAFAEL VALERIO PEÑA	599740
E/2020-39348	8/10/20	ANDUMART	COMPRA, VENTA, E INSTALACIÓN DE AIRES ACONDICIONADOS, REPARACIÓN Y VENTAS DE PIEZAS DE REFRIGERACIÓN.	JOCABEL MARTINEZ CARABALLO	599461
E/2020-39834	12/10/20	ÁNGEL GABRIEL RENT CAR - CLACK	RENTA DE VEHÍCULOS NUEVOS Y USADO, ADEMÁS LA EXPORTACIONES DE VEHÍCULO NUEVOS Y USADOS TANTO NACIONAL COMO INTERNACIONAL.	ANGEL GABRIEL TORREZ RIVAS	599797
E/2020-35569	13/10/20	ANGELBEK AGROPECUARIA AVANZADA	CONSULTORIAS Y CAPACITACIÓN EN MATERIA AGROPECUARIA, SERVICIOS DE REPRODUCCIÓN ASISTIDA A TODO TIPO DE ANIMALES.	LISBEK CRUZ LUGO	600004
E/2020-33932	16/10/20	ANTOGAMA	SERVICIOS DE LIMPIEZA Y MANTENIMIENTO EN GENERAL DE CASAS, DEPARTAMENTOS, OFICINAS, ALMACENES, INDUSTRIAS.	GENESIS ANTONELLA MONTERO ALEJO DE LOPEZ	600614
E/2020-37053	28/9/20	ANTOJITOS EL CHOCO	VENTA Y PRODUCCIÓN DE COMIDA.	ELIZABETH ABREU DE MONDESTIN, MARC RICARDO MONDESTIN	599974
E/2020-41775	21/10/20	ANUEL MULTIPHARM	COMPRA Y VENTAS DE MEDICAMENTOS EN GENERAL MATERIALES GASTABLES MEDICOS Y HOSPITALARIOS Y VENTA DE EQUIPOS HOSPITALARIOS.	JOSÉ ODALIS ESCOLÁSTICO RODRÍGUEZ	601258
E/2020-33973	7/10/20	AOD	COMPRA, VENTA Y DISTRIBUCIÓN DE AGROINSUMOS AGRÍCOLAS, SERVICIOS DE INGENIERÍA, SERVICIOS DE ARQUITECTURA.	WELINSTON RAFAEL CANDELARIO BRITO	599858
E/2020-41265	19/10/20	APIARIO DON MIGUEL	PRODUCCIÓN, COMERCIALIZACIÓN Y VENTA DE PRODUCTOS APICOLAS.	ANA LUISA CASTRO SANTIAGO	600818
E/2020-41742	21/10/20	APSEE ASOCIACIÓN DE PROTECCIÓN SOCIAL Y EDUCATIVA PARA EMPRENDEDORES	ORGANIZACIÓN SIN FINES DE LUCRO DEDICADA A LA PROTECCIÓN SOCIAL Y EDUCATIVA PARA EMPRENDEDORES.	AIDA ELIZA FELIZ DE LA CRUZ	601237
E/2020-39542	9/10/20	AR SAFE CLEAN	SERVICIOS DE LIMPIEZA EN GENERAL, INSTITUCIONAL, EMPRESARIAL, INDUSTRIAL Y DE RESIDENCIALES; LIMPIEZA DE PARQUEOS.	AR SAFE CLEAN, S. R. L.	599609
E/2020-35289	20/10/20	ARAALI ELECTROMUEBLES	VENTA DE MUEBLES Y ELECTRODOMESTICOS.	ALIDO ANTONIO ARACENA COLON	601117
E/2020-39688	9/10/20	ARAGON INVESTMENTS	ELABORACIÓN, PRODUCCIÓN, VENTA Y COMERCIALIZACIÓN DE MEDICAMENTOS, PRODUCTOS Y MATERIALES MÉDICOS.	DENISSE NATALIA JAVIER RAMIREZ	599688
E/2020-41770	21/10/20	ARAMIS CELL	VENTAS AL POR MAYOR Y DETALLES DE TELEFONO CELULARES, ACCESORIOS Y REPARACIONES DE TODOS TIPOS.	ARAMI DE LA CRUZ JIMENEZ	601252
E/2020-14493	15/10/20	ARCELLA CONSTRUCTION COMPANY	DISEÑO, EJECUCIÓN Y ADMINISTRACIÓN DE PROYECTOS CIVILES, ELABORACIÓN DE PRESUPUESTOS, ANÁLISIS DE COSTOS.	RAQUEL MERCEDES CERDA ULLOA	600515
E/2020-23682	8/10/20	ARCO	VENTA DE EMPAQUES, BOTELLAS, ENVASES PLASTICOS Y DE CRISTAL, ASI COMO ARTICULOS PARA LA ELABORACION DE PRODUCTOS COSMETICOS Y COMESTIBLES.	VALERIM DISMELKY ARIAS VARGAS	599368
E/2020-39804	12/10/20	ARCORES DOMINICANA	ENTIDAD SIN FINES DE LUCRO, DEDICADA A LA PROMOCIÓN DE LOS DERECHOS HUMANOS, JUSTICIA SOCIAL, SOLIDARIDAD.	CRUZ MARIA CHEVERRIA MARTINEZ	599752
E/2020-39802	12/10/20	ARFRA GRAPHICS	SERVICIOS DE PUBLICIDAD Y DISEÑO GRÁFICO.	FRANMY ARQUIMEDES PEREZ DE LEON	599751
E/2020-36910	19/10/20	ARIAS & GERMOSEN ABOGADOS	PRESTACIÓN DE SERVICIOS JURÍDICOS Y LEGALES, EN GENERAL; ASESORIA Y CONSULTORÍA A PARTICULARES.	ANYA ELIZABETH ARIAS PERALTA, GISSETTE LENISSA GERMOSEN TORRES	600944
E/2020-36556	19/10/20	ARISANAGRO	COMPRA Y VENTA DE PRODUCTOS AGRICOLAS EN GENERAL	MAIKOL ARIAS DIAZ	600847
E/2020-39825	12/10/20	ARLIS WEBSITE SHOP	COMPRA Y VENTA DE ARTÍCULOS Y ELECTRODOMESTICOS PARA EL HOGAR, PRENDAS, ROPAS Y CALZADOS PARA TODA LA FAMILIA.	ABEL LORA MORALES, ANDRELIZ ARAGONES FORNERIN	599785
E/2020-41727	21/10/20	AROMAS MARINA	ELABORACIÓN, COMPRA Y VENTA DE PERFUMES, MAQUILLAJES, COSMÉTICOS, ROPAS, PRENDAS, ACCESORIOS Y PRODUCTOS DE BELLEZA.	MARINA DE JESUS ULLOA DE FERNANDEZ	601196
E/2020-40662	15/10/20	ARRECAL ENTERPRISES	IMPORTACIÓN, DISTRIBUCIÓN, ALQUILER, Y VENTAS (MAYORISTAS Y AL DETALLE) DE ARTÍCULOS DEL HOGAR, OFICINAS.	BEATRIZ HERRERA DE CALDERON	600427

[210] EXP.	[220] SOL. FECHA	[561] NOMBRE COMERCIAL	[510] ACTIVIDAD	[730] SOLICITANTE	[111] REGISTRO
E/2020-28184	18/9/20	ARTOBRAS, ARQUITECTURA E INGENIERIA	SERVICIOS DE DISEÑOS Y CONSTRUCCIONES DE OBRAS CIVILES; COMPRAS Y VENTAS DE INMUEBLES; TENEDORAS DE BIENES.	LAURA LIDIA GUZMAN PAULINO	599991
E/2020-36581	25/9/20	ARTZA TRANSPRESERVES	SERVICIOS DE TRANSPORTE DE PERSONAL, ALQUILER DE MAQUINARIAS PESADAS, TALES COMO: RETRO PALAS, CAMIONES.	CASTULO ANDRES ESPINOSA FIGARI	599613
E/2020-29745	20/8/20	ASAMBLEA ESPIRITUAL NACIONAL DE LOS BAHAI'S DE LA REPUBLICA DOMINICANA	COMPARTIR IDEAS Y AYUDAR A LOS ESFUERZOS DE NUESTROS FIELES EN LA FE BAHAI'S PARA ESTABLECER, SOSTENER Y PROMOVER LA ENSEÑANZA ESPIRITUA.	ASAMBLEA ESPIRITUAL NACIONAL DE LOS BAHAI'S DE REPUBLICA DOMINICANA	599903
E/2020-35236	15/10/20	ASERFIN	SERVICIOS DE PRÉSTAMOS PERSONALES Y FINANCIAMIENTOS Y GARANTÍAS PRENDARIAS.	GINA VANESSA ACOSTA VARGAS	600495
E/2020-34178	13/10/20	ASESORES LEGALES PFM	SE DEDICARÁ A BRINDAR SERVICIOS PROFESIONALES DE DERECHO, ASESORIA JURIDICA, NOTARIA, CONSULTORIA, COBROS COMPULSIVOS.	CESAR ALEJANDRO PERALTA MOREL	600000
E/2020-39700	12/10/20	ASESORIA PARA EL DESARROLLO Y ASISTENCIA LEGAL ADALE & ASOCIADOS	SERVICIOS JURIDICOS EN GENERAL, ASESORIA EN DERECHO CORPORATIVO, CIVIL, COMERCIAL, ADMINISTRATIVOS.	CORNELIO CIPRIAN OGANDO PEREZ	599700
E/2020-34510	12/10/20	ASESORIAS LEGALES Y CORPORATIVAS URF	SERVICIOS PROFESIONALES DE DERECHO, ASESORIA JURIDICA, NOTARIA, CONSULTORIA Y COBROS COMPULSIVOS.	CESAR ALEJANDRO PERALTA MOREL	599794
E/2020-40337	14/10/20	ASICALAO SPORT	VENTA DE ROPA.	YARISSA LUISANA BRITO DIAZ	600196
E/2020-39161	21/10/20	ASIMEDCA ASISTENCIA MEDICA DEL CARIBE	SERVICIOS DE ATENCIÓN AMBULATORIA; SERVICIOS DE PERSONAL MÉDICO Y PARAMÉDICO.	TALIHUMA PEREZ LABORI	601221
E/2020-34495	14/9/20	ASOCIACION AGROPECUARIA SOCIAL COMUNITARIA VILLA ALTAGRACIA EN MARCHA-ASOVILLA	ENTIDAD SIN FINES DE LUCRO, DEDICADA A DEFENDER Y FOMENTAR EL DESARROLLO DEL SECTOR AGROPECUARIO DEL MUNICIPIO.	FRANCISCO SUARDI	601020
E/2020-41100	16/10/20	ASOCIACION ALTAGRACIANA LA VOZ DE LOS CANINOS AVCA	ENTIDAD SIN FINES DE LUCRO DEDICADA A LA PROTECCION DE LOS CANINOS DE LA PROVINCIA LA ALTAGRACIA.	YAHAIRA RAMIREZ ACONA	600733
E/2020-41548	20/10/20	ASOCIACION DE AGRICULTORES DE LA COLONIA DE JUANCHO UNIDOS PARA VENCER ASACOUVE	SIN FINES DE LUGRO, SU OBJETIVO PRINCIPAL ES LOGRAR QUE CADA SOCIO PUEDA TENER UNA PARCELA EN PRODUCCION AGRICOLA.	JOSE PERES MONTERO	601064
E/2020-40661	15/10/20	ASOCIACION DE AGRICULTORES Y CAFICULTORES LA FE ASOAGRICAFE	ASOCIACION SIN FINES DE LUCRO, PARA MEJORAR LAS CONDICIONES DE VIDA DE LOS AGRICULTORES Y CAFICULTORES.	FRANKLIN TORIBIO CUEVAS PEREZ	600426
E/2020-34802	14/10/20	ASOCIACIÓN DE AGUA POTABLE DE RINCÓN AAPP	ORGANIZACION SIN FINES DE LUCRO, QUE SE DEDICA A ABASTECER DE AGUA POTABLE A LAS COMUNIDADES O PARAJES DE LA SECCION DE RINCÓN CALIENTE.	JULIO LUNA	600232
E/2020-32040	15/10/20	ASOCIACIÓN DE APOYO AL DISTRIBUIDOR DOMINICANO -ASADID-	ASOCIACIÓN SIN FINES DE LUCRO PARA LA PROMOCIÓN, ORIENTACIÓN Y APOYO AL DISTRIBUIDOR DOMINICANO.	JOSUE LOPEZ RAMIREZ	600365
E/2020-41811	21/10/20	ASOCIACIÓN DE ARTESANO MANICATO	ENTIDAD SIN FINES DE LUCROS. CAPACITACIONES A LA COMUNIDAD. CHARLAS ARTESANALES, PROYECTOS ARTESANALES.	LINCOLN NELSON REYES ALCANTARA	601298
E/2020-40787	15/10/20	ASOCIACION DE ARTESANOS DE LA ROMANA ASOARO	ORGANIZACIÓN SIN FINES DE LUCRO. ORGANIZAR Y UNIR A TODAS LAS PERSONAS DE LA ROMANA, ESTIMULANDO EL ESPÍRITU DE SOLIDARIDAD Y FRATERNIDAD ENTRE SUS MIEMBROS.	JOVITA MARIA ECHAVARRIA LEONARDO	600461
E/2020-32199	2/9/20	ASOCIACIÓN DE ARTESANOS ECOTURISTICOS DE MONSEÑOR NOUEL ASOARTEMON	AGRUPACIÓN DE ARTESANOS PARA DESARROLLAR PROYECTOS EDUCATIVOS QUE MEJOREN LA CALIDAD ARTÍSTICA Y DE SERVICIO SIN FINES DE LUCRO.	MANUEL ALEJANDRO NUÑEZ SURIEL, PATRICIA BEATRIZ GARCIA YNOA	599652
E/2020-37218	13/10/20	ASOCIACION DE CAMPESINOS DE EL VALLE CARMELO CASTILLO GARCIA	ACTIVIDAD SERA SIN FINES DE LUCRO. DEDICADA A PROMOVER EL DESARROLLO AGRÍCOLA, EL TRABAJO PRODUCTIVO EN LOS CAMPOS.	JUAN CASTILLO VENTURA	600078
E/2020-39949	12/10/20	ASOCIACION DE COLEGIOS PRIVADOS AVANZANDO HACIA EL DESARROLLO COLECTIVO ASOCOPRADECO	INSTITUCIÓN SIN FINES DE LUCRO DEDICADA A REPRESENTAR DE LOS COLEGIOS ACREDITADOS Y NO ACREDITADOS ANTE LAS INSTITUCIONES PUBLICAS Y PRIVADAS NACIONALES E INTERNACIONALES .	ANA LELI HERASME, GUILLERMO RAMOS MARQUEZ, JOSE MIGUEL ASENCIO MONTERO, JOFINA NUÑEZ SALAS, LISANDRA VENECIA GABRIEL MENDEZ, MIRTHA SANTANA, YORLIN HUMBERTO CUEVAS CUEVAS	599499
E/2020-40717	15/10/20	ASOCIACIÓN DE CRIANZA DE PECES DE SABANETA, ACRIPES	PRODUCCIÓN, CRIANZA, VENTA Y EXPORTACIÓN DE PECES.	LUIS ALBERTO MOSQUEA SANCHEZ	600444
E/2020-38791	6/10/20	ASOCIACION DE DISTRITOS MUNICIPALES CIBAO NORTE ASODIMC-NORTE	SIN FINES DE LUCRO. PROPICIAR ASESORIA, ACOMPAÑAMIENTO Y CAPACITACIÓN EN TORNO A LA ADMINISTRACIÓN DE LOS DISTRITOS MUNICIPALES DE LA PROVINCIA DE SANTIAGO, ESPAILLAT Y PUERTO PLATA.	FERMIN ROJAS NOESI	600960
E/2020-41080	16/10/20	ASOCIACIÓN DE ESTUDIANTES UNIVERSITARIOS MATA SAN JUAN	SIN FINES DE LUCRO, ENRIQUECER LAS EXPERIENCIAS DE LA VIDA UNIVERSITARIA, APORTAR DE FORMA SUSTANCIAL AL DESARROLLO INTEGRAL.	RUBI DEL POZO MARTINEZ	600768
E/2020-39840	12/10/20	ASOCIACION DE KICKBOXING AFICIONADO DEL DISTRITO NACIONAL (ASKADN)	ASOCIACIÓN DE ARTES MARCIALES ESPECÍFICAMENTE KICKBOXING, DE ACTIVIDAD DEPORTIVA SIN FINES DE LUCRO.	RAPHAEL LLOWADEL MEDINA ALCANTARA, OSCAR ANTONIO ACEVEDO SANTOS	599805
E/2020-41404	19/10/20	ASOCIACION DE MORADORES SIN TECHO DE BOTIJUELA ASOMOTEBO	ASOCIACIÓN SIN FINES DE LUCRO QUE SE DEDICARA A CUBRIR CON VIVIENDA, SIEMBRE Y CULTIVOS A LAS PERSONAS MÁS NECESITADAS.	MANOLO ANTONIO CORONA DIAZ	600882
E/2020-41601	20/10/20	ASOCIACION DE MOTOCONCHISTA DE LOS GIRASOLES ASOMOGI	ENTIDAD SIN FINES DE LUCRO DEDICADA A AGRUPAR, ORGANIZAR A LOS MOTOCONCHISTA Y VELAR POR SUS INTERESES.	CRISTIAN CALDERON VASQUEZ, JUAN FRANCISCO SORIANO DE LA ROSA	601108
E/2020-41483	20/10/20	ASOCIACION DE MUJERES VIRTUOSAS DEL DISTRITO MUNICIPAL DE LOS TOROS AMVDT	ASOCIACION SIN FINES LUCRO, DESARROLLAR PROGRAMAS DE PREVENCIÓN DE EMBARAZO EN LA ADOLESCENCIA ATREVES DE TALLERES.	ALEIDA SEGURA MÉNDEZ	601005
E/2020-40413	14/10/20	ASOCIACION DE PRESTAMISTAS DEL NORTE ASOPREDENORT	FINES DE LUCRO DEDICADA A PROMOVER LA INTEGRACION, PARTICIPACION Y DESARROLLO DE LOS PRESTAMISTAS DE LA ZONA NORTE DE LA REPUBLICA DOMINICANA.	ANGEL FRANCISCO FERMIN ABREU, RAMON LEONARDO CHEVALIER BONILLA	600245
E/2020-37943	1/10/20	ASOCIACION DE PRODUCTORES DE HUEVOS DE LA REPUBLICA DOMINICANA, APROHUEVO R.D.	ASOCIACION SIN FINES DE LUCRO DESTINADA PARA AGRUPAR Y FOMENTAR EL DESARROLLO DE LOS PRODUCTORES DE HUEVOS DE LA REPUBLICA DOMINICANA.	WILFREDO DE JESUS CABRERA LOPEZ, ASOCIACION DE PRODUCTORES DE HUEVOS DE LA REPUBLICA DOMINICANA, INC. APROHUEVOS R.D.	600726
E/2020-39826	12/10/20	ASOCIACIÓN DE PRODUCTORES DE TABACO DEL NORTE APROTAN	ENTIDAD SIN FINES DE LUCRO DEDICADA AL APOYO A COSECHEROS LOCALES Y DE ZONAS ALEDAÑAS PARA LA SIEMBRA DE TABACO.	ODALIS DE JESUS PÉREZ ROJAS , DOROTEO ROLANDO ANTONIO PÉREZ JIMÉNEZ	599783
E/2020-40274	14/10/20	ASOCIACIÓN DE PRODUCTOS CÍTRICOS DE YAQUE, APCY	SIN FINES DE LUCRO, CANALIZAR DE FORMA EFECTIVA, ENÉRGICA, CONTINUA E INNOVADORA MEJORES CONDICIONES PARA LOS PRODUCTORES DE CÍTRICOS DE YAQUE.	LORENZO GALVA DE LA ROSA	599610
E/2020-41755	21/10/20	ASOCIACION DE PROPIETARIOS DEL RESIDENCIAL BAMBU BY INGENIERIA FILOYEN	ASOCIACIÓN SIN FINES DE LUCRO, QUE SE DEDICARA AL FUNCIONAMIENTO ÓPTIMO, A LA ADMIRACIÓN Y EL DESARROLLO DEL RESIDENCIAL.	MICHAEL ANTONIO DE LA CRUZ PEGUERO	601245
E/2020-39626	9/10/20	ASOCIACION DE TAEKWON-DO ITF PUERTO PLATA ASOTAEIP	SIN FINES DE LUCRO DESTINADA A AGRUPAR, FOMENTAR Y FISCALIZAR EL DESARROLLO Y LAS ACTIVIDADES DEL TAEKWON-DO COMO DISCIPLINA EN LA PROVINCIA DE PUERTO PLATA.	EVELYN YOHAIRO GOMEZ ACEVEDO	599660
E/2020-41337	19/10/20	ASOCIACION DE TRADUCTORES E INTERPRETES JUDICIALES Y PROFESIONALES DE LA REPUBLICA DOMINICANA - ATIJP-RD	ASOCIACIÓN SIN FINES DE LUCRO PARA FOMENTAR LA INTERPRETACIÓN JUDICIAL Y LAS TRADUCCIONES EN GENERAL.	OLGA MARGARITA VIÑAS MARTINEZ	600850
E/2020-37487	30/9/20	ASOCIACION DOMINICANA DE CIGARROS Y TABACO ADCT	ASOCIACIÓN SIN FINES DE LUCRO PARA LA ASISTENCIA Y DESARROLLO DE PRODUCTORES Y FABRICANTES DEL ÁREA DE TABACO.	REMBERTO ANDRES ESTRELLA GOMEZ	600324
E/2020-40339	14/10/20	ASOCIACIÓN DOMINICANA DE CINE DE ANIMACIÓN ANIDOM	ASOCIACIÓN SIN FINES DE LUCRO, FOMENTAR, DESARROLLAR, PROMOCIONAR, CREAR OPORTUNIDADES PARA EL SECTOR DEL CINE DE ANIMACIÓN.	LUIS ALONSO HERNANDEZ CASADO, NICOLE MARIE HERNANDEZ PERDOMO	600197
E/2020-40449	14/10/20	ASOCIACION DOMINICANA DE LUCHA OLIMPICA AMATEUR DE LA PROVINCIA SANTO DOMINGO-ALOPSA	SIN FINES DE LUCRO. PROCURAR, FOMENTAR E INCENTIVAR EL DEPORTE DE LA LUCHA OLIMPICA AMATEUR EN LA PROVINCIA SANTO DOMINGO.	FEDERACION DOMINICANA DE LUCHA -FEDOLA	600280
E/2020-38924	19/10/20	ASOCIACION DOMINICANA DE MUJERES EMPRESARIAS MARITIMAS Y DE COMERCIO ADMEMCO	ORGANIZACIÓN DE MUJERES EMPRESARIAS Y A NIVEL GERENCIAL, QUE SE DESARROLLAN EN EL NEGOCIO E TRANSPORTE MARÍTIMO.	LLUDELIS ESPINAL DE OECKEL	600952
E/2020-41746	21/10/20	ASOCIACION IMBERTENA DE CAMPESINOS SIN TIERRA,ASICAMTI	ENTIDAD SIN FINES DE LUCRO DEDICADA A ORGANIZAR A LOS CAMPESINOS SIN TERRENOS A LUCHAR Y TRABAJAR POR LA AGRICULTURA EN EL CAMPO.	REYES CRUZ FLORENCIO	601242
E/2020-40945	16/10/20	ASOCIACIÓN NACIONAL DE ACUICULTORES ASONACUI	ENTIDAD SIN FINES DE LUCRO DEDICADA A ORGANIZAR A LOS ACUICULTORES DE LA ZONA.	ELADIA MERCEDES LORA TOLENTINO DE PANIAGUA, EUGENIO FIGUEROA ROSADO	600637
E/2020-37055	21/10/20	ASOCIACION NACIONAL DE EMPRENDEDORES ARTIFICES ASONAEMA	ENTIDAD SIN FINES DE LUCRO DEDICADA AL FOMENTO DEL EMPRENDEDURISMO.	GLADYS MERCEDES FERNÁNDEZ MENDOZA	601203
E/2020-38640	5/10/20	ASOCIACION NACIONAL DE RADIO DIFUSORES UNIDOS, ANARADIU	A LA RADIODIFUSIÓN DE ACTIVIDADES, DEPORTIVAS, CULTURALES, SOCIALES Y RELIGIOSAS DEL PAÍS SIN FINES DE LUCROS.	SILVESTRE GONZÁLEZ DE LEÓN	600883
E/2020-39791	12/10/20	ASOCIACION PARA EL DESARROLLO DE PEDRO BRAND, ASDEPEBRAND	ENTIDAD SIN FINES DE LUCRO, BAJO EL AMPARO DE LA LEY 122-05, PROMOVER EL DESARROLLO DEL MUNICIPIO DE PEDRO BRAND.	IGRIS DELFIS BONNELLY RAMIREZ	599743
E/2020-38094	14/10/20	ASOCIACION PRODUCTIVA LA SABINA ASOPROLABINA	IMPLEMENTAR Y PROMOVER LA PRODUCCIÓN Y COMERCIALIZACIÓN DE LOS AGRICULTORES EN EL DISTRITO LA SABINA CONSTANZA. SIN FINES DE LUCROS.	VICTORIANO FERNANDEZ ORTIZ	600228
E/2020-41736	21/10/20	ASOCIACION VIDA Y FAMILIA ASOVIFA	ENTIDAD SIN FINES DE LUCRO DEDICADA A BRINDAR TODO TIPO DE SERVICIOS DE ASISTENCIA SOCIAL EN LAS DIFERENTES COMUNIDADES QUE COMPONEN LA PROVINCIA INDEPENDENCIA, REPÚBLICA DOMINICANA	CEILA ISABEL BAEZ SANTANA	601207
E/2020-40002	13/10/20	ATABEY BEACHWEAR	VENTA, IMPORTACIÓN Y DISTRIBUCIÓN DE ROPA Y ACCESORIOS DE PLAYA.	INVERSIONES CASTILLO & ROMERO, S. R. L.	599933
E/2020-40391	14/10/20	ATCA	ACTIVIDADES DE SERVICIOS AGRÍCOLAS.	VITALINA ANGOMAS MONTERO , YANNICK GUY CLAUDE ENET PASQUIERS	600235
E/2020-39540	9/10/20	ATEGEN GROUP	ASESORAR, DESARROLLAR Y EFECTUAR INVERSIONES EN PROYECTOS INMOBILIARIOS, TURÍSTICOS E INDUSTRIALES.	THE COMPANY DEPOT, S.R.L.	599603
E/2020-40952	16/10/20	ATENEA BEAUTY CENTER	SERVICIOS DE SALÓN DE BELLEZA, PELUQUERÍA, SERVICIO DE ESTÉTICA FACIAL Y CORPORAL, MANICURA, PEDICURA Y DEPILACIÓN.	WARQUIRIA LISBETH DE LA ROSA JOSE	600653
E/2020-40091	13/10/20	ATICAL GROUP	ASESORAR, DESARROLLAR Y EFECTUAR INVERSIONES EN PROYECTOS INMOBILIARIOS, TURÍSTICOS E INDUSTRIALES.	THE COMPANY DEPOT, S.R.L.	599995
E/2020-41712	21/10/20	AUTEN LOGIC	EL DISEÑO, EJECUCIÓN Y COMERCIALIZACIÓN DE PROYECTOS DE; ARQUITECTURA, LOGISTICA DE TRANSPORTE.	JAIRO ENRIQUE TORRES AZPURUA, KRISTAL NOHELIZ MACIAS CAYCEDO	601191
E/2020-40276	14/10/20	AUTO BROS	IMPORTACION, EXPORTACION, COMPRA, VENTA Y FINANCIAMIENTO DE VEHICULOS DE MOTOR, NUEVOS Y USADOS.	RAFAEL ESMALIN VELAZQUEZ ARIAS	600143
E/2020-36501	9/10/20	AUTO REPUESTO ADONAI	VENTA DE REPUESTOS, PIEZAS Y LUBRICANTES PARA CARROS Y MOTORES.	NEURIS ADONIS MENDEZ LOPEZ	599515
E/2020-33359	1/10/20	AUTO REPUESTO OCRADO	VENTA DE PIEZAS DE TODO TIPO DE VEHICULO DE MOTOR.	TOMASITO RAMOS DOMINGUEZ	600098
E/2020-39228	8/10/20	AUTO REPUESTO Y SERVICIOS MULTIPLES EL CONUCO	VENTA DE REPUESTOS NUEVOS Y USADOS, SERVICIO DE MECÁNICA EN GENERAL	LLOQUI BIENVENIDO LEONARDO CEBALLOS LLUBERES	599365
E/2020-41021	16/10/20	AUTO REPUESTOS JUDAJOB	VENTA DE REPUESTOS PARA VEHICULOS.	JOSUE BIENVENIDO BAEZ CORPORAN, DANIEL RUIZ ARIAS	600681
E/2020-37203	16/10/20	AUTO REPUESTOS Y TALLER FELIX MANUEL SOSA (QUEMAO)	SERVICIOS DE MECANICA GENERAL, ELECTROMECANICA, DESABOLLADURA Y PINTURA, VENTA DE REPUESTOS DE VEHICULOS.	FELIX MANUEL SOSA	600605

[210] EXP.	[220] SOL. FECHA	[561] NOMBRE COMERCIAL	[510] ACTIVIDAD	[730] SOLICITANTE	[111] REGISTRO
E/2020-36914	21/10/20	AVENUAR MEDIA	OFRECER SERVICIOS DE AGENCIA PUBLICITARIA.	JOSE ALBERTO CAPELLAN FLORES	601234
E/2020-36603	14/10/20	AVICASARD INMOBILIARIA	VENTAS, COMPRAS, ADMINISTRACIÓN DE TODOS TIPOS DE INMUEBLES, ALQUILER, TRASFERENCIAS DE INMUEBLES.	WILLIAMS RODRIGUEZ REYES, MARISOL ENCARNACION TAPIA	600283
E/2020-37783	15/10/20	AVIROSS CLEAN	FABRICACIÓN, COMERCIALIZACIÓN Y DISTRIBUCIÓN DE PRODUCTOS DE LIMPIEZA Y CUIDADO PERSONAL: GEL ANTIBACTERIAL.	ROSA IRIS DE LEÓN DE PEREYRA	600500
E/2020-32770	15/10/20	AVIVAMIENTO DE GLORIA PARA LOS NIÑOS HUERFANOS	HACER ACTIVIDADES PARA LLEVAR REYES A LOS NIÑOS DE LOS SECTORES MAS EMPOBRECIDOS; SUMINISTRAR UNIFORMES Y ÚTILES ESCOLARES. ENTIDAD SIN FINES DE LUCRO.	KEMY PORTE ARIAS	600505
E/2020-41114	19/10/20	AX CONSTRUCTIONS	SERVICIO DE PLANIFICACIÓN, EJECUCIÓN, DISEÑO, PRESUPUESTO, DIRECCIÓN, CONSTRUCCIÓN EN GENERAL	LUIS MANUEL DIAZ JIMÉNEZ	600754
E/2020-37742	30/9/20	B2D SOLUTIONS	SERVICIOS PROFESIONALES DE CONSULTORÍA LEGAL Y EMPRESARIAL, VENTA Y DISTRIBUCIÓN DE ARTÍCULOS PROMOCIONALES Y PUBLICITARIOS.	ROSMERY VENTURA SCROGGINS	599878
E/2020-38968	7/10/20	BAB INTERNATIONAL	PRODUCCIÓN DE PRODUCTOS DE ORIGEN AGRICOLAS Y DE ORIGEN ANIMAL PARA FINES DE VENTAS INTERNACIONALES.	AMINADAB DE JESUS TERRERO	600959
E/2020-39691	9/10/20	BAE BAE TOURS	OFRECER SERVICIOS DE TRANSPORTE A SECTORES TURÍSTICOS, EMPRESARIAL, ESCOLAR, CULTURAL, ENTRE OTROS A NIVEL NACIONAL.	REYE ELIESEL BAEZ SOLANO	599690
E/2020-40422	14/10/20	BALB	CAMBIO Y CAPTACIÓN DE DIVISAS, ENVÍOS DE REMESAS DE FORMA RÁPIDA DESDE Y HACIA REPÚBLICA DOMINICANA, DE CUALQUIER LUGAR DEL MUNDO.	EUCLIDÉS BATISTA BRACHE	600248
E/2020-32738	20/10/20	BANCA LOREGAR	VENTA DE NÚMEROS DE JUEGO AL ALZAR DE TODAS LAS LOTERÍAS DOMINICANAS.	LORETO GARCIA CANDELARIO	601125
E/2020-39414	9/10/20	BANCA N.CASTILLO	VENTA DE NÚMEROS DE LOTERÍAS Y JUEGOS DE AZAR.	WIMCA, S.R.L.	599524
E/2020-41253	19/10/20	BANCAS DE LOTERIA SAMMY	BANCAS DE LOTERIA, JUEGOS DE LOTERIA Y AZAR.	JOSE VARGAS	600812
E/2020-33154	12/10/20	BANDA INTERNACIONAL SOLER - BANDITS	CREAR LIGAS DE DEPORTE ELECTRÓNICO EN EL PAÍS, PARA CAPTAR Y DESARROLLAR JUGADORES QUE COMPTIAN BAJO SU NOMBRE.	GHIDORA, S.R.L.	599837
E/2020-41667	20/10/20	BANKA KOLEKTOR	OFICINA RECAUDADORA, COBROS COMPULSIVOS, SERVICIOS DE OUTSORSING Y SERVICIOS LEGALES DIVERSOS.	RAILINY DIAZ FABRE	601163
E/2020-29535	15/10/20	BANQUE SURTIDOS	VENTA DE COMIDA GOURMET, APERITIVOS, ORGANIZACIÓN DE EVENTOS, INSUMOS PARA CAFETERÍA, MANEJO DE ALIMENTOS Y BEBIDAS.	MIRIAM DEL SOCORRO VILLANUEVA CAMPS	600489
E/2020-38973	21/10/20	BAR LIQUORE STORE ALBMENDOZ	VENTA DE TODO TIPO DE BEBIDAS NACIONALES E INTERNACIONALES, ASI COMO COMIDA RÁPIDA, PLATOS NACIONALES.	ALBERTO MENDOZA SANTO	601235
E/2020-35584	18/9/20	BARAJA TOURS	TURISMO INTERNO Y EXTERNO, SENDERISMO, CAMPING, EXCURSIONES, CONCIERTOS, FERIAS Y EVENTOS, ALIMENTOS.	HEVINIA BELLA DEL SOCORRO CARACAS BERRIOS	600687
E/2020-38052	15/10/20	BARATO MOBILEKARS	PRODUCCIÓN DE PROGRAMAS INTERACTIVOS PARA RADIO Y TELEVISIÓN.	ERNESTO ALCANTARA ABREU	600362
E/2020-37151	15/10/20	BARIAK GROUP	SERVICIOS DE FUMIGACION, ELIMINACIÓN, DESINFECCIÓN DE ESPACIOS CONTRA HONGOS, BACTERIAS Y VIRUS. LIMPIEZA EN GENERAL.	JOAN ANTONIO MATEO CABRERA	600476
E/2020-35698	18/9/20	BARREL BREW COMPANY	ELABORACION, FABRICACION, DISTRIBUCION, COMERCIALIZACION Y VENTA DE CERVEZAS ARTESANALES A NIVEL NACIONAL E INTERNACIONAL.	MATTHEW LIMBERG PRESS	600638
E/2020-24108	12/10/20	BATISTA PERALTA AUTO IMPORT	IMPORTACIÓN DE VEHICULOS NUEVOS Y USADOS, PIEZAS Y ACCESORIOS EN GENERAL, RENTA DE VEHÍCULOS.	JUAN FRANCISCO PERALTA MEDINA	599888
E/2020-30219	14/10/20	BAZIL SANTANA ENGLISH	IMPARTIR CLASES Y TUTORIAS DE IDIOMAS	ROCIO SANTANA JORGE, ALEXANDER BAZIL PEREZ	600327
E/2020-39674	9/10/20	BCORD GROUP	SERVICIOS DE CONSULTORÍAS QUE BUSQUEN ACELERAR EL DESARROLLO HUMANO EN REPÚBLICA DOMINICANA.	SARA IVELISSE CRUZ CID	599684
E/2020-36055	22/9/20	BE ALTA	SERVICIOS DE MERCADEO.	ELIANA LUNA PEÑA	599472
E/2020-39822	12/10/20	BEECYCLE	TRABAJOS DE INGENIERIA Y CONSTRUCCION. CONSULTORIA SANITARIA. PROTECCION DEL MEDIO AMBIENTE. PROCESOS DE RECICLAJE.	ROMMEL RAFAEL MOLINA NUÑEZ	599781
E/2020-40851	15/10/20	BELIEVE COMMUNICATIONS	VENTA DE LÍNEAS TELEFÓNICA, TELE CABLE, CELULARES Y SERVICIOS DE COMUNICACIÓN EN GENERAL	CAROLAY MARTINEZ TENA	600534
E/2020-13224	19/10/20	BELIMSA GROUP	BIENES RAÍCES, ADMINISTRACIÓN DE PROPIEDADES, VENTAS Y ALQUILER DE INMUEBLES.	LIDIA CLARIBEL ABREU BEATO	600874
E/2020-41723	21/10/20	BELLATOR	VENTA AL POR MAYOR DE MERCADERIA PARA EL HOGAR PRODUCTOS DE COCINA, COMO SARTENES, OLLAS Y AFINES.	ROMY JOSEFINA INMACULADA DEL ORBE MUÑOZ	601199
E/2020-39612	9/10/20	BELLO HENRIQUEZ & ASOCIADOS	SERVICIOS DE CONTABILIDAD GENERAL, AUDITORIA, CONTABILIDAD FISCAL, ADIESTRAMIENTO Y CAPACITACIÓN DE PERSONAL.	BELLO HENRIQUEZ & ASOCIADOS, S.R.L.	599635
E/2020-39531	9/10/20	BELY'S GLOBS & MAS	VENTA Y COMERCIALIZACIÓN DE ARTÍCULOS PARA CUMPLEAÑOS, MERCERÍA Y TEXTIL.	ELIANNE DE LOS ANGELES CABRERA DIAZ	599601
E/2020-34989	14/10/20	BELVU	VENTA, DISTRIBUCIÓN Y TRANSPORTE DE BEBIDAS ALCOHOLICAS NACIONALES E IMPORTADAS.	BELVU, S.R.L.	600272
E/2020-41665	20/10/20	BENCO	SERVICIOS INMOBILIARIOS, ADMINISTRACIÓN, VENTA, COMPRA, ALQUILER, HIPOTECAS Y TODO DE NEGOCIOS INMOBILIARIOS.	BEN Y COMPAÑIA BENCO, S.R.L.	601162
E/2020-41247	19/10/20	BENGALA HAIR SUPPLIER	IMPORTACIÓN, EXPORTACIÓN Y DISTRIBUCIÓN DE PELO HUMANO.	IRIANNY ZOGEIDY MENDEZ BAUTISTA	600809
E/2020-41190	19/10/20	BIA MAR & TIERRA	SERVICIO DE RESTAURANTE, DISTRIBUIDOR DE CARNES, PESCADOS, MARISCOS Y DERIVADOS.	BIANET ENCARNACION GUZMAN	600776
E/2020-36902	29/10/20	BIBLIOTECA BANILEJA BASMALA	SERVICIOS EDUCATIVOS A TRAVÉS DE UNA PAGINA WEB EDUCATIVA, EDUCACIÓN EN LINEA, CLASES VIRTUALES, CURSOS.	JHEIRON HUMBERTO MEDRANO PEÑA	600745
E/2020-41015	16/10/20	BILL BLOCK ECO INDUSTRIAL	FABRICACION Y COMERCIALIZACION DE BLOCKS.	JULIO ERNESTO MARTINEZ SOTO, BILL EMILIO MARTINEZ FELIZ	600676
E/2020-41272	19/10/20	BILLAR LA RUBIA	SERVICIOS DE JUEGO DE BILLAR Y RECREACIÓN.	YDALIA GONZALEZ REYES	600822
E/2020-40131	13/10/20	BILL-ART CORPORATION	CONSTRUCTORA DE OBRA CIVIL E INGENIERIA, COMPRA, VENTA Y ALQUILER DE INMUEBLES.	BRICELY BILY BROWN	600031
E/2020-38082	19/10/20	BILLYSOLUTIONS	TRANSPORTE AUTOMOTOR DE CARGAS, SERVICIO DE TRANSPORTE DE CARGA REFRIGERADA, AUTOMOTORES.	BILLY ANDERSON CLETO PAYANO	600902
E/2020-39379	9/10/20	BIOJARDINES PUNTACANA	CENTRO DEDICADO A LA COMERCIALIZACIÓN DE PLANTAS Y SEMILLAS, ASÍ COMO LA PRESTACIÓN DE SERVICIOS DE JARDINERÍA.	GRUPO PUNTACANA, S.A.	599477
E/2020-41654	20/10/20	BISONO-CAMBIASO BICASA	CONSTRUCCION, COMPRA Y VENTA, ALQUILER DE BIENES INMUEBLES, ASI COMO REFORMA Y REPARACION DE RESIDENCIALES.	BISONO-CAMBIASO (BICASA), S.R.L.	601147
E/2020-37141	12/10/20	BISOPORT AUTO IMPORT	COMPRA Y VENTA DE VEHICULOS NUEVOS Y USADOS, VENTA DE ACCESORIOS DE VEHÍCULOS, VENTA DE SEGUROS DE VEHÍCULOS.	JEAN CARLOS BISONO ESTEVEZ, ANTONIA POLANCO SANCHEZ	599910
E/2020-41753	21/10/20	BISTREA CAFE	ESTABLECIMIENTO DEDICADO AL EXPENDIO DE BEBIDAS DERIVADAS DEL CAFÉ, ASI COMO TAMBIÉN POSTRES Y PICADERAS.	MARIO GUILLERMO DUJARRIC DIAZ, MANUEL JOSE ESPINAL HERNANDEZ	601246
E/2020-39320	8/10/20	BLOODYMARYRD	VENTA ONLINE DE TRAJES DE BAÑOS, ROPA, ACCESORIOS.	CHRISTINE ANNA GOMEZ ESPINAL	599441
E/2020-38079	14/10/20	BLOOMBOX	FLORISTERIA, VENTAS DE FLORES, ARREGLOS FLORALES Y TODO LO RELACIONADO, ORGANIZACIÓN DE EVENTOS.	PEDRO ARQUIMEDES PADILLA ALMONTE	600270
E/2020-40609	15/10/20	BLOQUE DE ASOCIACIONES DE PESCADORES DOMINICANOS BLOASOPEDO	FOMENTAR LA SOCIATIVIDAD Y EDUCACIÓN DE LAS ASOCIACIONES PESQUERAS.	FERMIN ANTONIO DEVERS MALDONADO, JESUS PERALTA	600388
E/2020-43816	30/10/20	BLUERIVER INVESTMENTS	COMPRA, VENTA Y FINANCIAMIENTO DE BIENES RAÍCES.	JOSE ALBERTO DUARTE JUNQUERA	601263
E/2020-39093	7/10/20	BMJ MOTORS	FABRICACIÓN, RESTAURACIÓN, IMPORTACIÓN E EXPORTACION DE VEHICULOS DE MOTOR, MAQUINARIASB PARA FABRICACION DE PIEZAS.	JHOAN MANUEL BUENO	600555
E/2020-40607	15/10/20	BO Y BO	FABRICACION DE POLOSHIRTS, GORRAS, CAMISAS, PANTALONES, ROPA INTERIOR DE MUJER Y HOMBRE PAÑUELOS, MEDIAS.	JUAN ANTONIO NUÑEZ DE LOS SANTOS	600386
E/2020-41623	20/10/20	BOBOLO BEAUTY SUPPLY YMAS	SERVICIOS DE COMPRA Y VENTA DE ARTÍCULOS TALES COMO: BISUTERIA, PRODUCTOS DE HIGIENE PERSONAL, DE BELLEZA.	DIANA CAROLINA SANTANA CORTORREAL	601128
E/2020-41148	19/10/20	BOCA CHICA STRAYS	ORGANIZACIÓN SIN FINES DE LUCRO CON LA FINALIDAD DE EDUCAR A LA COMUNIDAD DE BOCA CHICA.	EMILY PATRICIA ESPINOSA RONDON	600766
E/2020-37979	14/10/20	BOCAO PEPPERONI	VENTA Y ELABORACION DE PIZZAS, SANDWICH, BATIDAS, Y JUGOS NATURALES.	RAFAEL DE JESUS ALVAREZ BALBUENA	600287
E/2020-28811	4/9/20	BOEVE	VENTA DE ARTÍCULOS PARA REGALOS PERSONALIZADOS TALES COMO: BANDEJAS, TAZAS, CAJAS EN MADERA, ARTÍCULOS Y UTENSILIOS PARA EL HOGAR.	EVELINA BOSI ORTIZ	599971
E/2020-35184	16/9/20	BOHIO CLUB	COMPRA, VENTA Y ADMINISTRACIÓN DE INMUEBLES CON VOCACIÓN TURÍSTICA.	MARIBEL EVANGELISTA GIRARDO MARTINEZ DE PEREZ	600273
E/2020-34421	14/9/20	BOHIO RESOURCES DR	INVESTIGAR, EXPLORAR, EXPLOTAR Y OBTENER TODOS LOS BENEFICIOS DE MATERIALES METÁLICOS Y NO METÁLICOS EN LA REPÚBLICA DOMINICANA.	PELLERANO NADAL LAW & CONSULTING, S.R.L.	599956
E/2019-31702	1/8/19	BOMBON 20 AUTOSERVICIOS	SERVICIOS DE MECÁNICA AUTOMOTRIZ EN GENERAL, PINTURA AUTOMOTRIZ, IMPORTACIÓN, COMPRA Y VENTA DE VEHÍCULOS	ROBERT ANEUDY LUIS FERMIN	600893
E/2020-33604	12/10/20	BONEXPSS	CENTRO DE BELLEZA QUE SE ENCARGARA DE OFRECER A SUS CLIENTES TRATAMIENTOS DE EMBELLECIMIENTO, CUIDADO INTENSIVO CAPILAR.	LEANDRO ARTURO ALCANTARA DIAZ	599839
E/2020-29770	8/10/20	BONICONTS	CONSTRUCCIÓN DE OBRAS INGENIERILES, DISEÑOS ESTRUCTURALES, ARQUITECTÓNICOS, MANTENIMIENTO DE INFRAESTRUCTURAS.	FRANCI BONILLA GIL	599394
E/2020-37235	14/10/20	BONJIL DOMINICANA	IMPORTACIÓN, EXPORTACIÓN, VENTA, DISTRIBUCIÓN, FABRICACIÓN DE PRODUCTOS PARA LA HIGIENE PERSONAL.	SARK, SRL	600192
E/2020-40171	13/10/20	BOOKIDS BY EUNICE CUSTODIO	ELABORACIÓN Y VENTA DE LIBROS DIDÁCTICOS Y SENSORIALES PARA NIÑOS EN EDAD PREESCOLAR.	LERCIA EUNICE CUSTODIO VANDERPOOL	600057
E/2020-35949	6/10/20	BOOTIS	VENTAS DE ARTÍCULOS ELECTRÓNICOS Y ARTÍCULOS AFINES, SERVICIOS DE COBRO.	JOELFRI ACEVEDO JESUS	600933
E/2020-28970	12/10/20	BORJAKEC SERVICES	VENTA DE MATERIAL GASTABLE DE OFICINA Y ÚTILES ESCOLARES.	ROSANNA ALTAGRACIA ORTIZ CRUZ	599771
E/2020-37655	30/9/20	BORQUEZ ZORRILLA BUFETE DE ABOGADOS	SERVICIOS DE ASESORIA Y CONSULTORIA LEGAL Y DE NEGOCIOS.	WALNESY ENRIQUE BORQUEZ ZORRILLA	600580
E/2020-41306	19/10/20	BORTERO BANK	EL OBJETIVO DE LA EMPRESA ES DEDICARSE A TODAS LAS TRANSACCIONES, OPERACIONES, NEGOCIOS Y ACTIVIDADES LEGALES.	VIKTOR SVOBODA	600834
E/2020-39676	9/10/20	BOXSTYLES	VENTAS DE ROPAS, CALZADOS, ACCESORIOS Y ARTÍCULOS DEPORTIVOS.	YISSEL VANESSA RUFFEN SANTOS	599685
E/2020-36977	12/10/20	BRAIN & BUSINESS ACCOUNTING AND CONSULTING BY AMALIA SAMUEL HUMPHREYS	CONSULTORIA, ASESORÍA TRIBUTARIA, CONTABLE Y LEGAL.	AMALIA CRISTINA SAMUEL HUMPHREYS	599833
E/2020-41042	16/10/20	BRAMART BROKER SERVICES	COMPRA, VENTA Y ARRENDAMIENTO DE BIENES INMUEBLES EN GENERAL.CONSTRUCCIÓN DE OBRAS CIVILES EN GENERAL.	BRAULIO DE JESUS MARTINEZ FELIZ	600689
E/2020-40417	14/10/20	BRICKS TERRACE	VENTA DE COMIDA Y DE BEBIDAS ALCOHOLICAS Y NO ALCOHOLICAS AL POR MAYOR Y DETALLE. COORDINACION DE TODO TIPO DE EVENTOS.	CARLOS ALFREDO TEJADA DIAZ, EDWARD TEJADA DIAZ, WILFREDO TEJADA DIAZ	600274
E/2020-34543	14/9/20	BROKMA	DECORACIÓN Y MANTENIMIENTO DE JARDINES	MASSIEL INMACULADA PÉREZ PAVÓN	601218
E/2020-40834	15/10/20	BRUMARMA CONSULTING GRUOP	CONSULTORIA EMPRESARIAL E IMPOSITIVA, SUPLIDORES DE MATERIALES GASTABLES Y SUMINISTROS DE OFICINAS E INSUMOS DE LIMPIEZA, CORREDORES DE SEGUROS	MARIA MARCELINA CARRASCO FLORIAN	600493

[210] EXP.	[220] SOL. FECHA	[561] NOMBRE COMERCIAL	[510] ACTIVIDAD	[730] SOLICITANTE	[111] REGISTRO
E/2020-26214	12/10/20	BRUNCH AND BREAKFAST BOX BBBOX	SERVICIOS DE CATERING, SUMINISTRO DE ALIMENTOS, ORGANIZACIÓN DE EVENTOS.	MILAGROS CAROLINA HERRERA HERRERA, ANA ELIZABETH BELLO MARTINEZ	599761
E/2020-40191	13/10/20	BSV CONSULTORES	SERVICIOS DE CONSULTORIA, ASESORIA EMPRESARIAL Y LEGAL.	BETTY SOTO VIÑAS	600074
E/2020-39065	20/10/20	BUCÉFALO CLUB EQUINO	VENTAS DE TODO LO RELACIONADO AL CUIDADO E HIGIENE DEL GANADO EQUINO (SHAMPOO, JABONES, SPRAY, ACONDICIONADOR).	FRANK ADALBERTO YNOA ACOSTA	601171
E/2020-41428	19/10/20	BUCEO PEDERNALES	ESCUELA DE BUCEO, BUCEO GUIADO Y ALQUILER DE EQUIPOS.	VALENTINA MANCINI	599821
E/2020-33050	12/10/20	BUGRAAS BUILDING GROUP AND ASSOCIATES	DISEÑOS Y EJECUCIÓN DE TENDIDO ELÉCTRICO DE ALTA, MEDIA, Y BAJA TENCION, PAVIMENTOS, MOVIMIENTOS DE TIERRA.	EUGENIO ALBERTO PEREYRA DE LOS SANTOS	599775
E/2020-11764	16/10/20	BURGERFEXT DRIVE-THRU	IMPORTACIÓN, VENTA Y DISTRIBUCIÓN DE PRODUCTOS ALIMENTICIOS, TALES COMO: PESCADOS, MARISCOS, CARNES.	IMEX B&T, S.A.S	600612
E/2020-40992	16/10/20	BUURMA HOLDING DOMINICANA	GESTION DE COMPRA VENTA Y ALQUILERES DE INMUEBLES.	OKKO HARM BUURMA	600664
E/2020-35688	15/10/20	BV TICKET	VENTA DE BOLETAS VIRTUALES Y SERVICIOS DE STREAMING.	ROSA AMBAR VASQUEZ AGUSTIN DE MARTINEZ	600519
E/2020-39118	7/10/20	C Y E SISTEMAS DE SEGURIDAD	INSTALACIÓN Y SOPORTE DE EQUIPOS DE SEGURIDAD; VENTA DE EQUIPOS DE SEGURIDAD Y EQUIPOS TECNOLÓGICOS.	COSME IVAN DEL ROSARIO FERREIRA	599424
E/2020-40451	14/10/20	C. MELLA & CIA	VENTA DE MATERIALES ELÉCTRICOS Y DE CONSTRUCCIÓN.	C. MELLA & CIA. SRL, CARLOS MANUEL MELLA FEBLES	600278
E/2020-40728	15/10/20	C.J.Y. DRYWALL 3D	FABRICACIÓN DE PANELES DE YESO CON DISEÑOS TRIDIMENSIONALES, A LA VENTA E INSTALACIÓN DE LOS MISMOS.	ERIBERTO MEJIA HERNANDEZ	599546
E/2020-34960	21/10/20	C11 ESTUDIO ARQUITECTURA	DISEÑOS Y CONSTRUCCION ARQUITECTONICOS DE PROYECTOS INTEGRALES, RESIDENCIALES, COMERCIALES.	CYNTHIA CRISTINA TEJADA ENCARNACION	600048
E/2020-29408	19/8/20	CAFE NACAS	SIEMBRA, COSECHA, COMPRA, FABRICACIÓN, EMPAQUE, DISTRIBUCIÓN Y VENTA DE CAFÉ.	FRANCISCO LUCIANO ALCANTARA, NÚCLEO DE ASOCIACIONES DE CAFICULTORES Y AGRICULTORES DE SAN CRISTOBAL INC. (NACAS)	600174
E/2020-41765	21/10/20	CAISTE EN LA ZONA TV	PROGRAMA DE REDES SOCIALES DESTINADO A CÁMARA OCULTA, BROMAS, FARÁNDULA, ENTREVISTAS, PROMOCIONES, Y VARIEDADES.	WASTER FELIX REINOSO DE LA CRUZ	601251
E/2020-39679	9/10/20	CAJA SALUDABLE GONZALEZ ESPINOSA	PRODUCCIÓN Y COMERCIALIZACIÓN DE TODO PRODUCTO RELACIONADO A LA ALIMENTACIÓN Y SALUD DE LAS PERSONAS.	JENSY SHILAY GONZALEZ ESPINOSA	600335
E/2020-40856	15/10/20	CALL BURNER	BRINDAR SERVICIOS DE VENTAS DE PRODUCTOS Y SERVICIOS AL CLIENTE POR TELÉFONO, GESTIÓN DE BASE DE DATOS.	JAVIER HERNANDEZ	600332
E/2020-41680	20/10/20	CALL CENTER CHERY CENTRO DE LLAMADA	CENTRO DE LLAMADAS NACIONALES E INTERNACIONALES.	ENOLD CHERY	601173
E/2020-38680	19/10/20	CALZADOR JL	VENTAS DE ZAPATOS	JOSE LUIS TINEO VARGAS	600999
E/2020-34360	22/9/20	CAMBERTY	LA COMERCIALIZACIÓN, COMPRA, VENTA, CONSTRUCCIÓN, FINANCIAMIENTO DE INVERSIONES INMOBILIARIAS.	KAROLA SERRA MICHELL	600510
E/2020-41108	16/10/20	CAMDA SALUD	PRODUCCIÓN, IMPORTACIÓN, EXPORTACIÓN, PROMOCIÓN, DISTRIBUCIÓN Y COMERCIALIZACIÓN DE INSUMOS Y PRODUCTOS PARA LA SALUD.	ALEXANDER BATISTA BATISTA	600136
E/2020-40805	15/10/20	CAMEL MODELA	VENTA DE ROPA, ZAPATOS, ACCESORIOS, MUEBLES Y DECORACIÓN.	MAGALY TAVAREZ DE DE LEÓN	600477
E/2020-39655	9/10/20	CAMPAMENTO BAHIA LINDA	CREAR UN ESPACIO MAS AMPLIO DONDE SE PUEDAN TRABAJAR TEMAS SOCIALES Y CRISTIANOS CON FACILIDAD.	MARIANO GREEN DE LOS SANTOS	599676
E/2020-41807	21/10/20	CANA Y CANELA	SERVICIOS DE REPOSTERÍA.	EVA NOELIA VALDEBENITO BONIFACIO, ANA MARIA BONIFACIO POLANCO	601291
E/2020-39976	13/10/20	CANDELA BY TP	VENTA DE VELAS PRIMORDIALMENTE Y DETALLES PERSONALIZADOS.	TRIANA RAFAELA DOMINGUEZ POLANCO	599923
E/2020-36509	9/10/20	CANEL LOGISTICS GROUP	TRANSPORTE DE CARGA DE ALIMENTOS, COMBUSTIBLE Y TODO TIPO DE INSUMOS. LOGÍSTICA Y DISTRIBUCIÓN DE PAQUETES.	NELSON FRANCISCO PEREZ HULTADO, CARLOS JOSE SALCEDO COLON	599563
E/2020-32166	8/10/20	CAPELLANIA INTERNACIONAL HALCONES DE PAZ, CAPEHALCON	INSTITUCIÓN SIN FINES DE LUCRO, SERVICIOS COMUNITARIOS, PREVENCIÓN, MITIGACIÓN Y RESPUESTA A DESASTRES NATURALES.	MIGUEL TORIBIO ROSADO, HENRRY RAFAEL PARRA	599386
E/2020-32293	8/10/20	CAPITAL AUTO DELUXE CAPILUX	COMERCIALIZACIÓN, IMPORTACIÓN, DISTRIBUCIÓN, FINANCIAMIENTO, REPRESENTACIÓN, MANTENIMIENTO Y REPARACIÓN DE VEHÍCULOS.	CAPITAL AUTO IMPORT, S.R.L.	599372
E/2020-21583	8/7/20	CAPPUCCINO RACERS RD	SIN FINES DE LUCRO. SOMOS UN GRUPO DE AMIGOS QUE MONTAN MOTOS DE FORMA ORGANIZADA PARA RECORRER EL PAÍS Y COMPARTIR EXPERIENCIAS.	EMMANUEL FERNANDEZ HIDALGO, RAUL GRISANTY PEÑA, GUILLERMO MANUEL MARRANZINI PUMAROL	599542
E/2020-31142	27/8/20	CARDIOPHARM LABORATORIOS	ELABORACIÓN, DISTRIBUCIÓN Y VENTA DE PRODUCTOS QUÍMICOS, FARMACÉUTICOS, COSMÉTICOS Y COSMECÉUTICOS.	CARDIOPHARM LABORATORIOS, S.R.L.	599694
E/2020-37455	14/10/20	CARIBBEAN BRAND SUPPLIER CBS	IMPORTACIÓN Y DISTRIBUCIÓN DE PRODUCTOS PROCESADOS, BEBIDAS, BEBIDAS ALCOHÓLICA CARNES, MARISCOS.	CHRISTOPHER AJTARLY MORETA BELTRE	600315
E/2020-37459	12/10/20	CARIBBEAN DUMIT EXPORT	EXPORTACIÓN E IMPORTACIÓN DE FRUTAS, VEGETALES Y OTROS.	EVA BERTHA DUMIT DUMIT	599770
E/2020-36718	20/10/20	CARMEN FRANCO ENTERPRISES	BRINDAR SERVICIOS PROFESIONALES EN: ASESORÍAS FINANCIERAS, ORGANIZACIÓN DE EMPRESAS, AUDITORÍAS.	CARMEN BEATRIZ FRANCO	601182
E/2020-41110	16/10/20	CARNES DEL RANCHO	COMPRA Y VENTA DE PRODUCTOS CARNICOS, EMBUTIDOS Y COMESTIBLES EN GENERAL.	BELMA MIGUELINA HOVALL DE ALVAREZ, ANEUDYS CARLOS ALVAREZ RIVERA	600558
E/2020-40620	15/10/20	CASA DE DIOS VILLA NUEVA	INSTITUCIÓN SIN FINES DE LUCRO, QUE TIENE COMO OBJETIVO PRINCIPAL REALIZAR ACTIVIDADES CULTURALES, RECREATIVAS.	JUAN GERARDO MENA GRATEREUX	600401
E/2020-38314	19/10/20	CASA DE PRESTAMOS ANIRIANNI	COMPRA Y VENTA DE VEHÍCULOS NUEVOS Y USADOS, REPUESTOS DE MOTOCICLETAS, BIENES RAICES Y PRESTAMOS CON GARANTÍAS.	RAMON ANTONIO CORTES BONIFACIO	600974
E/2020-39471	9/10/20	CASA LA HERMANITA YU	SERVICIOS DE VENTA DE PROVISIONES ALIMENTICIAS.	YILDA ALFONSINA UREÑA HERNANDEZ	599555
E/2020-37363	14/10/20	CASA MARCIAL J L	VENTA AL POR MAYOR Y AL DETALLE, EXPORTACIÓN E IMPORTACIÓN DE PRENDAS DE VESTIR, CALZADOS.	JIONGMING LI	600211
E/2020-39782	12/10/20	CASA SOLIS	TIENDA BOTANICA, VENTA DE ARTICULOS RELIGIOSOS, COMPRA Y VENTA DE PRODUCTOS AGRICOLAS, VETERINARIOS.	WILLIAN GALICE LORENZO	599736
E/2020-40474	14/10/20	CASANOUE	PELUQUERÍA Y BARBERÍA EN GENERAL, ESTÉTICA, VENTA DE PRODUCTOS DE BELLEZA, VENTA DE ROPA MIXTA Y ACCESORIOS.	MARIE JOHANA OLIVIER	600304
E/2020-39801	12/10/20	CASTILLO & VELÁSQUEZ ARQUITECTURA Y CONSTRUCCIÓN	DISEÑO Y CONSTRUCCION DE OBRAS ARQUITECTONICAS.	YANILSSA VELASQUEZ PAYANO, RENDY JOSÉ CASTILLO JORGE	599750
E/2020-36579	20/10/20	CAYENA TRINITARIA INMOBILIARIA	INMOBILIARIA DEDICADA A LA PROMOCIÓN, VENTAS Y ALQUILERES.	EDGAR JACKSGUARD SANTANA	601143
E/2020-37696	15/10/20	CECILIO FÉLIX CALDERÓN & ASOCIADOS	DAR CONSULTORIA DE CONTABILIDAD: ADMINISTRATIVA FINANCIERA IMPOSITIVA Y ASUNTOS LEGALES EN GENERAL.	CECILIO FELIX CALDERON GOMEZ	600581
E/2020-41827	21/10/20	CELIEM CENTRO LATINOAMERICANO DE INNOVACION Y EMPRENDIMIENTO	SERVICIOS DE PRESTACIÓN DE DESARROLLO, INVESTIGACIÓN, ASESORÍA Y ACOMPAÑAMIENTO EN TEMAS DE POLÍTICAS PÚBLICAS.	IGNACIO ANTONIO MENDEZ FERNANDEZ	601307
E/2020-41768	21/10/20	CENEIROP GROUP	CONSTRUCCIÓN EN GENERAL.	LUIS ANTONIO PEGUERO CABRERA	601248
E/2020-37488	30/9/20	CENSOTECH	SERVICIOS DE ESTUDIO, CONSULTORIA, ASESORIA, DISEÑO, ENTRENAMIENTO DE TODO TIPO DE PROGRAMAS DE COMPUTACIÓN (SOFTWARES).	PORFIRIO INOCENCIO LEONARDO CESPEDES	600056
E/2020-39575	9/10/20	CENTERCOPTERS GROUP	OPERACIONES Y HELISERVICIOS AERONÁUTICOS, HELIPORTUARIOS Y HELITECNICOS.	VICTOR REQUENA NUÑEZ	599465
E/2020-36871	15/10/20	CENTRO AUTOMOTRIZ RAVAL	REPARACIÓN MECÁNICA PARA TODO TIPO DE VEHÍCULOS, VENTA DE PIEZAS Y REPUESTOS DE LOS MISMOS.	RAFAEL AUGUSTO VALDEZ	600404
E/2020-40514	14/10/20	CENTRO CLINICO E IMAGENES MEDICAS DRA. MASSIEL DE LA CRUZ & ASOC.	SERVICIOS DE CONSULTAS MEDICAS Y ESTUDIOS DE IMÁGENES DIAGNOSTICAS.	MASSIEL YINET DE LA CRUZ ELIZZIG	600314
E/2020-31800	11/9/20	CENTRO COMUNITARIO DE APOYO Y DESARROLLO MANOS EXTENDIDAS CCADEME	FUNDACION SIN FINES DE LUCRO DESTINADA A PLANEAR Y COORDINAR PROGRAMAS PARA EL DESARROLLO INTEGRAL INDIVIDUAL.	MARIA DEL CARMEN BETANCOURT C. DE SANTANA	599503
E/2020-34675	14/10/20	CENTRO COMUNITARIO DE FORMACION PROFESIONAL CECOFOP	CREAR UNA ASOCIACIÓN SIN FINES DE LUCRO DEL ÁREA EDUCATIVA Y DE DESARROLLO SOCIAL.	HOLMER ALTIDOR	600217
E/2020-40643	15/10/20	CENTRO CRISTIANO RESTAURACIÓN DE VIDAS RESVI	ENTIDAD SIN FINES DE LUCRO DEDICADO A BRINDAR ORIENTACIÓN FAMILIAR, EDUCACIÓN, CONSEJERÍA, AYUDA PSICOLÓGICA.	ROSA ANGELINA LARA CRUZ	600411
E/2020-31123	9/10/20	CENTRO DE ATENCION Y SERVICIO DE SALUD INTEGRAL SANACION Y VIDA. CASESIS	INSTITUCIÓN SIN FINES DE LUCRO DEDICADA A BRINDAR EDUCACIÓN EN SALUD COMUNITARIA Y SERVICIOS DE ATENCIÓN A NIÑOS/AS.	FEDERBE JEAN PIERRE	599565
E/2020-40875	15/10/20	CENTRO DE ENTRENAMIENTO INVESTIGACIONES Y SEGURIDAD CEIS	SERVICIO DE ENTRENAMIENTOS EN MATERIA DE SEGURIDAD, INVESTIGACIONES Y SERVICIO DE SEGURIDAD FÍSICA.	ANTONIO HICIANO MARTINEZ	600587
E/2020-39305	8/10/20	CENTRO DE ESTÉTICA Y TERAPIA FÍSICA ANDREA	SERVICIOS DE TERAPIA FÍSICA, ESTÉTICA FACIAL Y CORPORAL.	ANDREA MERCEDES RODRIGUEZ RODRIGUEZ	599434
E/2020-40385	14/10/20	CENTRO DE FORMACION DE POLITICA Y LIDERAZGO LIFEM	CAPACITACION Y EDUCACION DEL LIDERAZGO FEMENINO EN EL AMBITO POLITICO SOCIAL Y ECONOMICO	DORY GRECIA HERRERA CUEVAS, ANA VIRGINIA DE LA CRUZ DURAN	600234
E/2020-40828	15/10/20	CENTRO DE FORMACIÓN TEOLÓGICA CRECE CFTC	ESCUELA DE ENSEÑANZA DE TEOLOGIA.	AWILDA ELIZABETH GARCIA DE MOTA	600487
E/2020-40956	16/10/20	CENTRO DE IMAGENES Y DIAGNOSTICO DR. JOSE AVILA	SERVICIOS DE DIAGNÓSTICOS MÉDICOS (IMAGENOLOGIA).REALIZACIÓN DE ESTUDIOS ESPECIALIZADOS DE SONOGRAFIA.	JOSE ANTONIO AVILA SANTANA	600665
E/2020-40254	14/10/20	CENTRO DE NUTRICION ANIMAL CNA	FABRICACION Y COMERCIALIZACION DE ALIMENTOS PARA ANIMALES; LA IMPORTACION, Y EXPORTACION DE TODO TIPO DE ALIMENTOS PARA ANIMALES.	NEIL JOSE RODRIGUEZ ALONZO, JOSE ALFREDO ALFARO RODRIGUEZ	600127
E/2020-41569	20/10/20	CENTRO DE PELOS LA FAMOSA	IMPORTACIÓN Y VENTAS AL POR MAYOR DE PELO.	MILAGROS LENDER DE LEON	601081
E/2020-40908	16/10/20	CENTRO DE PINTURAS OASIS	VENTA DE PINTURAS Y ARTÍCULOS PARA PINTAR.	JUAN CARLOS JIMÉNEZ VALDEZ	600606
E/2020-40209	13/10/20	CENTRO DE PREVENCIÓN Y TRATAMIENTO DE ENFERMEDADES CARDIOVASCULARES Y RESPIRATORIAS (RESPIRARM CENTER)	FABRICACIÓN, COMPRA, VENTA, IMPORTACIÓN, EXPORTACIÓN, DISTRIBUCIÓN, ELABORACIÓN DE PRODUCTOS FARMACÉUTICOS.	ESTHER PLISETSKAYA PEREZ DE RUIZ	599545
E/2020-39372	9/10/20	CENTRO DE PSICOLOGIA, REHABILITACION, APRENDIZAJE Y SEXOLOGIA, CEPRAS	SERVICIOS DE TERAPIA SEXUAL Y DE PAREJA, EVALUACIONES PSICOPEDAGOGICAS, DISEÑO Y ASESORIA DE ESTUDIOS.	SANTA GONZÁLEZ LUCIANO, RICHARD ANDRES MORA JIMENEZ	599469
E/2020-28577	13/10/20	CENTRO DE SERVICIOS Y MANTENIMIENTO EN GENERAL WENDERLY	SERVICIOS DE MECÁNICA Y MANTENIMIENTO DE VEHÍCULOS EN GENERAL.	JUAN ROMERO RODRIGUEZ, WENDY FERNANDEZ DE ROMERO	599943
E/2020-31359	9/9/20	CENTRO DE VACUNACIÓN Y FABRICACIÓN DE MEDICAMENTOS Y EQUIPOS CENVAMEDEQ	CENTRO DE VACUNACIÓN, EL CUAL SE DEDICA A LA FABRICACION Y DISTRIBUCIÓN DE MEDICAMENTOS Y EQUIPOS TECNOLÓGICOS DE SALUD.	MARINO FRANCISCO RAMIREZ RUIZ	600294
E/2020-37061	28/9/20	CENTRO EDUCATIVO BRISA ORIENTAL	ENSEÑANZA DE EDUCACIÓN INICIAL, PRIMARIA Y SECUNDARIA.	CENTRO EDUCATIVO BRISA ORIENTAL, SRL CEBRISA	599760

[210] EXP.	[220] SOL. FECHA	[561] NOMBRE COMERCIAL	[510] ACTIVIDAD	[730] SOLICITANTE	[111] REGISTRO
E/2020-36326	23/9/20	CENTRO FERRETERO JOJHOCAL	COMPRA, VENTA Y DISTRIBUCIÓN DE TODOS TIPOS DE MATERIALES PARA LA CONSTRUCCIÓN, ARTÍCULOS FERRETEROS.	JOSE JHONSON CALCAÑO	599087
E/2020-38051	16/10/20	CENTRO FERRETERO YOHALY	VENTA DE MATERIALES DE CONSTRUCCIÓN EN GENERAL.	ANA RITA DE LA ROSA MEDRANO	600746
E/2020-41757	21/10/20	CENTRO INTEGRAL DE MEDICINA MATERNO FETAL (PROGESTAR)	REALIZAR ESTUDIOS DIAGNÓSTICO, MANEJO Y ASISTENCIA DEL CONTROL INTEGRAL DE LA SALUD DE LA MUJER EN ESTADO Y NO DE GESTACIÓN.	ORLANDO MOGENA SANCHEZ	601247
E/2020-33336	19/10/20	CENTRO INTERNACIONAL DE ENTRENAMIENTO DE CIRUGIA ORAL E IMPLANTES DENTALES CIECID	ENTRENAMIENTO A ESTUDIANTES Y PROFESIONALES EN CIRUGIA ORAL Y PROCEDIMIENTOS DE IMPLANTES DENTALES.	CHISTIAN FELIPE ALBERTO SANTANA ROA	600892
E/2020-25554	30/7/20	CENTRO MEDICO SALUD INTEGRAL CEMESIN	PRESTACIÓN DE SERVICIOS DE SALUD AMBULATORIA EN MEDICINA GENERAL, MEDICINA ESPECIALIZADA, ODONTOLOGIA.	CENTRO MEDICO SALUD INTEGRAL CEMESIN	600530
E/2020-33882	10/9/20	CENTRO ODONTOLOGICO DR. CASTELLANOS	BRINDAR SERVICIOS ODONTOLOGICOS EN GENERAL.	RAFAEL ARTURO CASTELLANOS CAIMARES, CENTRO ODONTOLOGICO DR CASTELLANOS, S.R.L.	599870
E/2020-33472	9/10/20	CENTRO PSICOLÓGICO Y EDUCATIVO DR. ELIO PÉREZ	ATENCIÓN PSICOLÓGICA OPORTUNA Y EFICAZ A LOS USUARIOS, POR MEDIO DE PROCESOS DE ASISTENCIA INMEDIATA.	ELIO MANUEL PEREZ INFANTE	599641
E/2020-38528	16/10/20	CERDOMOO	COMPRA Y VENTA DE GANADOS E INSUMO PARA GANADO.	KEVIN FERNANDEZ	600750
E/2020-34416	25/9/20	CERTUM COMERCIAL	IMPORTACIÓN, EXPORTACIÓN, VENTA, DISTRIBUCIÓN Y COMERCIALIZACIÓN DE BIENES COMESTIBLES, BEBIDAS, HIGIENE.	ERIC GERARLIN MEDINA CASTILLO	599875
E/2020-38061	1/10/20	CHARITY MUTUAL FUND	IMPORTACIÓN Y DISTRIBUCIÓN DE MEDICAMENTOS	JEAN ELIE CHARLES	600514
E/2020-41348	19/10/20	CHARLEMONT TRADING CO.	COMPRA DE INMUEBLES, CONSTRUCCIONES CIVILES, IMPORTACIÓN DE EQUIPOS PARA LA CONSTRUCCIÓN.	VIANNY DEYANIRA DE LOS SANTOS MATEO	600857
E/2020-40469	14/10/20	CHATTO GROUP	EXPORTACIÓN DE VEGETALES.	FRANK CARLOS RODRIGUEZ ALMANZAR	600297
E/2020-41694	20/10/20	CHEAPER DEPOT	VENTA DE ARTÍCULOS ELECTRÓNICOS Y SUS ACCESORIOS.	EDGARD ANIBAL MONTERO FERNANDEZ	600894
E/2020-40955	16/10/20	CHILEA PIZZERIA	ELABORACIÓN Y VENTA DE PIZZAS, DISTRIBUIDOR DE PIZZAS, IMPORTACIÓN Y VENTA DE EQUIPOS INDUSTRIALES PARA PIZZERIA.	EMANUEL AMAURY SEVERINO MENDEZ, RANDY RAFAEL REYES DOMINGUEZ	600662
E/2020-40920	16/10/20	CHILLBOX	COMPRA Y VENTA DE ARTÍCULOS COMO JUGUETES, CRISTALERÍA, HOGAR, FERRETERÍA.	MONDAY SQUARE GROUP S.R.L	600613
E/2020-38443	20/10/20	CHIMIPIZZA WAHIZZA	VENDER UN ESTILO DE PIZZA ORIGINAL Y UNICO INSPIRADO EN EL CHIMI DOMINICANO.	JUNIOR ROLANDO LANTIGUA TAVAREZ	601078
E/2020-40894	15/10/20	CIA. ANGLO AMERICANA	SERVICIOS DE IMPORTACIÓN Y VENTA DE NEUMÁTICOS, PRODUCTOS AGROQUÍMICOS, FERTILIZANTES Y EQUIPOS PARA LA AGRICULTURA.	CIA. ANGLO AMERICANA, S. A.	600600
E/2020-41542	20/10/20	CIAPRES INGENIERIA	CONSTRUCCIÓN, COMPRA, VENTA, PRESTAMOS Y FINANCIAMIENTOS DE INMUEBLES.	JORGE LUIS GARCÍA COMPRE	601057
E/2020-22518	13/7/20	CINAGA NETWORK	VENTA E INSTALACIÓN DE SERVICIOS DE INTERNET.	EMMANUEL DE JESUS MORAN AYALA	599347
E/2020-41196	19/10/20	CIGARS CAKMAK	VENTA Y COMPRA DE CIGARROS DOMINICANOS Y EXTRANJEROS, ADEMÁS DE IMPORTACIÓN E EXPORTACIÓN DE CIGARROS.	OSMAN CAKMAK	600107
E/2020-39430	9/10/20	CIGEX: CONGRESO INTERNACIONAL DE GESTIÓN DE CALIDAD Y EXCELENCIA	CREAR ACTIVIDADES PARA EDUCAR A LÍDERES DE ASPECTOS RELACIONADOS CON CALIDAD, INNOVACIÓN Y EXCELENCIA.	GLADYS JOSEFINA ALMONTE ALMONTE DE GERMAN	599538
E/2020-40206	13/10/20	CINCOEME	INVERSIONES EN GENERAL	MANUEL JOSÉ CABRAL TAVAREZ	600099
E/2020-36861	19/10/20	CÍRCULO DE CULTURA DEMOCRÁTICA RD -CCD	ENTIDAD SIN FINES DE LUCRO, QUE TENDRÁ COMO OBJETIVO EL ESTUDIO DEL DESARROLLO ACTIVO DE POLÍTICAS PÚBLICAS Y GOBERNANZA.	LAIXA MARINE LIZARDO MONTOLIO	600961
E/2020-38112	19/10/20	CIUDADANOS VOLUNTARIOS	ORGANIZACIÓN SIN FINES DE LUCRO QUE TIENE COMO OBJETIVO EL APOYO Y CANALIZACIÓN DE ACCIONES SOCIALES EN GENERAL.	SILVIA MARIA MOLINA ESPAILLAT	600908
E/2020-36820	9/10/20	CIZARCLOTHES	VENTA DE ROPA NUEVA Y USADA EN CASA.	CESAR ANDRES MERCEDES GERMOSEN	599550
E/2020-38466	16/10/20	CLEAR SERVICE REVOLUTION	SERVICIOS DE LIMPIEZA, MANTENIMIENTO VIAL, LIMPIEZA DE CONDOMINIOS, MANTENIMIENTO DE EDIFICIOS.	MARTIN MARMOLEJOS VASQUEZ	600744
E/2020-33056	7/9/20	CLEODONT	SERVICIOS ODONTOLÓGICOS EN GENERAL, ASÍ COMO VENTAS DE EQUIPOS Y MATERIALES DENTALES.	JOSE MANUEL CLETO BAEZ	600473
E/2020-33416	19/10/20	CLIMATIZACIÓN & REFRIGERACIÓN ANDURA	VENTAS, INSTALACIÓN Y REPARACIÓN DE AIRES ACONDICIONADOS.	AGRIPINA RAMIREZ BRETON	600835
E/2020-41478	20/10/20	CLÍNICA DENTAL DR. WELLINGTON MUÑOZ GUZMAN	SERVICIOS ODONTOLÓGICOS INTEGRAL Y ESPECIALIZADO EN LAS DIFERENTES RAMAS DE LA ODONTOLOGÍA.	WELLINGTON MUÑOZ GUZMAN	600993
E/2020-39741	12/10/20	CLINICA DENTAL DRA. RAMIREZ UBRI	BRINDAR SERVICIOS DENTALES Y ODONTOLOGICOS PARA LA PROTECCIÓN DE LA SALUD BUCAL DE LAS PERSONAS.	LORENA DE JESUS RAMIREZ UBRI	599716
E/2020-41210	19/10/20	CLINICA DENTAL DRA. YAMIRIS TORIBIO M.	SERVICIOS DE ODONTOLOGIA EN GENERAL.	YAMIRIS TORIBIO MERCEDES	600782
E/2020-34846	19/10/20	CLÍNICA DENTAL DRA. YARISA MEJÍA	BRINDAR SERVICIOS ODONTOLÓGICOS.	YARISA ANDREA MEJIA LIRIANO	600795
E/2020-36138	22/9/20	CLINICA VETERINARIA CACHORRO	CENTRO DE SALUD ANIMAL Y SE BRINDARA TODOS LOS SERVICIOS VETERINARIOS EN GENERAL.	INDHIRA MARLENE URIBE VELAZQUEZ	600494
E/2020-41447	19/10/20	CLUB DEPORTIVO INTERCALLE DE MANOGUAYABO CLUDIMA	PRACTICA Y ENSEÑANZA DE FÚTBOL, BÉISBOL Y RECREACIÓN, PARA NIÑOS, NIÑAS Y ADULTOS.	HARBIN ENRIQUE RAMOS SORIANO	600979
E/2020-35695	18/9/20	CLUB DEPORTIVO Y CULTURAL DR. RAFAEL BARIAS	ENTIDAD SIN FINES DE LUCRO DEDICADA A LA ENSEÑANZA, DESARROLLO, PRACTICAS Y ORIENTACIÓN DEPORTIVAS EN TODAS SU DISCIPLINAS.	CLUB DEPORTIVO Y CULTURAL DR. RAFAEL BARIAS, INC	600240
E/2020-37159	14/10/20	CLUB DEPORTIVO Y CULTURAL PUNTA DE TORRECILLA	NUESTROS SERVICIOS COMO ORGANIZACIÓN DE FINES DE LUCROS ES, FOMENTAR LOS DEPORTES, ESPECIALMENTE EL BEISBOL.	FERNANDO OZUNA FELICIANO	600293
E/2020-36875	12/10/20	CLUB DOMINICANO DE PILOTOS DE CIRCUITOS CDPC	ASOCIACIÓN SIN FINES DE LUCRO QUE TENDRÁ EL OBJETO DE AGRUPAR EN UNA ASOCIACIÓN A LOS PILOTOS DE CIRCUITOS DE MOTOVELOCIDAD.	PAVEL ALEXIS PELAEZ BONILLA	599864
E/2020-39110	7/10/20	CLUB PUEBLO ARRIBA FC	GARANTIZAR UNA CALIDAD EN EL ÁREA DEPORTIVA A LOS JÓVENES DE ESCASOS RECURSOS. EN PRACTICAS, ENTRENAMIENTOS Y EJERCICIOS.	JOSE BIENVENIDO RODRIGUEZ SALCEDO	599353
E/2020-40167	13/10/20	CLUB RECREATIVO CENTRAL LEBRON CLUBRECELES	SERVICIO DE ORGANIZACION DE EVENTOS DE ESTADIA TEMPORAL (PASADIAS, FESTEJOS, REUNIONES Y RECREACION).	PORFIRIO LEBRON SOLER	600053
E/2020-40107	13/10/20	CMAX SOLUTIONS	CENTRO DE CONTACTO, PROPORCIONAR SERVICIOS DE LLAMADAS ENTRANTES Y SALIENTES EN ÁREAS CLAVES TALES COMO APOYO FINANCIERO.	OPES, S.R.L.	600011
E/2020-41583	20/10/20	COALICION PATRIOTICA POR LA RESTAURACION	AGRUPACIÓN DE PERSONAS DE LA SOCIEDAD CIVIL CON MIRAS A EFECTUAR LAS SIGUIENTES ACCIONES: VELAR POR LA PRESERVACIÓN DE LOS SIMBOLOS PATRIOS.	ANTONIO AQUINO MARINEZ	601321
E/2020-41310	19/10/20	COARCA	DISEÑO Y CONSTRUCCIÓN DE OBRAS CIVILES. SERVICIOS DE INSTALACIÓN ELÉCTRICA EN GENERAL.	FERNANDO JOSE ALCALA RODRIGUEZ	600838
E/2020-39308	8/10/20	COBRATIS	MANEJO DE COBROS COMPULSIVOS Y LA GESTIÓN DE COBRO POR INCUMPLIMIENTO DE PAGO. RECUPERACIÓN DE CRÉDITOS.	FERNANDO ARCADIO ALMANZAR HENRIQUEZ, AMADO AMERIC MOQUETE TENA	599436
E/2020-36660	20/10/20	COCINA RESTAURANT DONA HERMINIA FERMIN	VENTA DE TODO TIPO DE COMIDA.	NIDIA FERMIN MERCEDES	601113
E/2020-41345	19/10/20	COCIROSA	COMPRA Y VENTA DE TODO TIPO DE COMIDAS Y BEBIDAS.	RAFAELA ROSA DE GARCIA	600848
E/2020-39643	9/10/20	CODIME	COMPRA, VENTA, ALQUILER DE EQUIPOS PESADOS, PREPARACIONES DE TERRENOS, MOVIMIENTO DE TIERRA Y ACTIVIDADES A FINES.	FREDDY ANTONIO DIAZ MEDINA	599671
E/2020-41205	19/10/20	COLEGIO DOMINICANO DE LA PROPIEDAD INTELECTUAL CDPI	ES UNA ORGANIZACIÓN DE LA SOCIEDAD CIVIL SIN FINES DE LUCRO, ESPECIALIZADA EN PROPIEDAD INTELECTUAL, ES DECIR, LA PROPIEDAD INDUSTRIAL.	TRAJANO SANTANA SANTANA	600784
E/2020-40694	15/10/20	COLFAX CARIBE	IMPORTACIÓN, EXPORTACIÓN Y COMERCIALIZACIÓN DE PRODUCTOS DE IMPERMEABILIZACIÓN, MAMPARAS DE BAÑO.	COLFAX CENTRAL, S.L	600299
E/2020-41534	20/10/20	COLMADO EL ENERO 2DO.	COMPRA Y VENTA DE PRODUCTOS COMESTIBLES.	LUIS ALBERTO TORRES SILFA	601019
E/2020-39687	9/10/20	COLMADO JALUMI	VENTA AL POR MENOR EN ALMACENES CON PREDOMINIO DE PRODUCTOS ALIMENTARIOS Y BEBIDAS.	LUZ MERY DIAZ MARIANO	599687
E/2020-40535	14/10/20	COLMADO MARIACHIRD	COMPRA Y VENTA DE LOS PRODUCTOS BASICOS DE LA CANASTA FAMILIAR, TALES COMO: PRODUCTOS COMESTIBLES.	PABLO GABRIEL DE JESUS RIVAS REYNOSO	600322
E/2020-36595	7/10/20	COLMADO YARED	VENTA AL POR MENOR DE ALIMENTOS, VENTA DE EMBUTIDOS, CARNES FRESCAS, VIVERES Y HUEVOS.	YIRBER JOSE MEJIA PEREZ	601021
E/2020-39053	7/10/20	COLORFUL CASAS	AGENTES DE BIENES RAÍCES, DEDICADOS A LA COMPRA, VENTA Y ALQUILER DE INMUEBLES.	ODILE ADNAH DAGMAR HORJUS	599241
E/2020-41626	20/10/20	COLORLIGH GRUP	SERVICIOS DE PUBLICIDAD, PROMOCIÓN DE PRODUCTOS REPRESENTACIÓN DE MEDIOS Y VENTA DE TIEMPO Y ESPACIO.	JERIALFRYS ESPINAL ROMERO	601132
E/2020-41396	19/10/20	COMEDOR CORNIELL FOOD	VENTAS DE COMIDAS, REFRESCOS Y JUGOS NATURALES.	ROQUE GABRIEL ULERIO	600876
E/2020-39690	9/10/20	COMERCIAL BREVIXIA	COMERCIALIZACIÓN, DISTRIBUCIÓN E IMPORTACIÓN DE ALIMENTOS Y BEBIDAS DE TODO TIPO DE MARCAS VARIADAS NACIONALES E INTERNACIONALES.	ANA CELESTE CASTILLO DE CALDERON	599689
E/2020-40891	15/10/20	COMERCIAL DIOS PROVEERA	REPARACIÓN, COMPRA, VENTA COMERCIALIZACIÓN DE TODO EQUIPOS, PIEZAS Y PRODUCTOS DE BELLEZA.	HUMBERTO SANDOVAL SOSA	600597
E/2020-40864	15/10/20	COMERCIAL HNOS RAMÍREZ	FABRICACIÓN Y VENTA DE MUEBLES, VENTA DE ELECTRODOMESTICOS EN GENERAL.	GUILLERMO ANTONIO RAMIREZ RAMIREZ	600576
E/2020-33473	1/10/20	COMERCIAL MARTINEZ FERNANDEZ	VENTA DE ALIMENTOS, COMESTIBLES Y VENTA DE PROVISIONES AL POR MAYOR Y AL DETALLE COMO: ARROCES, CEREALES.	LUIS OSIRIS MARTINEZ CUELLO	599215
E/2020-33490	16/10/20	COMERCIAL SUANNY YULY	DEDICADA A LA VENTA DE BISUTERIA, COSMÉTICOS, CRISTALERÍA Y ESPEJOS, PERFUMERÍA.	SUANNY YULY TEJEDA MELO	600607
E/2020-39666	9/10/20	COMERCIAL ULI	SERVICIOS DE TRANSPORTE TERRESTRE DE MERCANCIAS A TODAS PARTES DEL PAIS. COMPRA Y VENTA DE PRODUCTOS AGRÍCOLAS EN GENERAL.	ANGEL ULISES ENCARNACION RIVAS	599681
E/2020-40064	13/10/20	COMERCIAL VIZCAINO DE LA CRUZ	VENTAS AL POR MAYOR Y DETALLE DE TODO TIPO DE CARNES FRESCAS.	NICOLAS CONFESOR VIZCAINO DE LA CRUZ	599980
E/2020-39891	12/10/20	COMPANIA DE TRANSPORTE PUBLICO DEL DISTRITO SAN JOSE DEL PUERTO SECTORES ALEDAÑOS Y AFINES, COTRAPUDISPUSAA	SERVICIO DE TRANSPORTE PUBLICO.	MANUEL TEJADA ALCANTARA	599845
E/2020-39550	9/10/20	COMPANIA DE COMPRA PESCADORES Y EXPORTACIONES-COSAMIMAR	SERVICIO DE COMPRA Y EXPORTACIÓN DE PESCA: PECES Y MARICOS EN GENERAL.	ARACELIS DE LA ROSA DE DE LA CRUZ, BARTOLOME SILVERIO MARTINEZ, BRAMDIS BAEZ DE LA CRUZ, JACQUELINE DE LA ROSA MERCEDES, NEFTALI DE JESUS DE LA CRUZ, SANTIAGO VALENTIN DE LA CRUZ, JASMERLIN BAEZ DE LA ROSA	599606
E/2020-41232	19/10/20	COMPANIA DE TRANSPORTE ADUCHOTORO	SERVICIO DE TRANSPORTE DE PASAJEROS.	FERNANDO ALFONSECA MEJIA	600796
E/2020-39812	12/10/20	COMPANIA DE TRASPORTE TURISTICO LA CALETA COTRATURCAL	SERVICIOS DE TAXIS ESTACIONARIOS Y RUTA URBANA	UMBERTO RICCI	599768
E/2020-32761	7/10/20	COMPRA VENTA SANDRO	CASA DE EMPENO, PRÉSTAMOS A TERCEROS FUERA DEL SISTEMA FINANCIERO, COMPRA Y VENTA DE ELECTRODOMÉSTICOS.	SANDRO TITO REYES LERBOURS	599182
E/2020-29650	15/10/20	COMPRA VENTA Y NEGOCIOS DIVERSOS MARTZY	COMPRA Y VENTA DE ELECTRODOMÉSTICOS PARA EL HOGAR, FERRETEROS, CALZADOS, INSTRUMENTOS MUSICALES.	YASMIN ANTONIA BAEZ MARIA, FELIX ANTONIO BAEZ MARIA	600550

[210] EXP.	[220] SOL. FECHA	[561] NOMBRE COMERCIAL	[510] ACTIVIDAD	[730] SOLICITANTE	[111] REGISTRO
E/2020-40726	15/10/20	COMPRAVENTA ESCURDA ECM	COMPRAVENTA Y VENTA DE BIENES MUEBLES, CASA DE EMPÉÑO PRÉSTAMOS PRENDARIOS, PRESTAMOS EN GENERAL.	ETIENNE CURBANOT	599853
E/2020-39733	12/10/20	COMPRAVENTA Y FINANCIAMIENTO DE ARROZ PITO	COMPRA Y VENTA DE ARROZ, FINANCIAMIENTO A PRODUCTORES DE ARROZ. VENTA DE INSUMOS AGRÍCOLAS.	LUIS MOREL RUFINO	599711
E/2020-39443	9/10/20	COMTRANE	SERVICIOS DE TRANSPORTE PÚBLICO.	FAUSTO ENCARNACION MIESES, JUAN FRANCISCO HERNANDEZ	599553
E/2020-41370	19/10/20	COMUNICACIONES SAN PEDRO RD	COMUNICACIONES RADIALES Y TELEVISION, COMERCIALES, DOCUMENTALES Y TODO TIPO DE PUBLICIDAD EN GENERAL.	RAFAEL PORFIRIO DERIS APONTES	600871
E/2020-37476	30/9/20	CONBRASE	REALIZACIÓN DE COBROS DE CUALQUIER NATURALEZA, ASÍ COMO LA CONTABILIDAD DE LOS MISMOS DE ACUERDO AL SISTEMA CONTABLE.	CONBRASE, EIRL	601024
E/2020-41311	19/10/20	CONCIENCIA AZUL ORG	ORGANIZACIÓN SIN FINES DE LUCRO, DESTINADA A CONCIENCIAR, SENSIBILIZAR Y EDUCAR.	SCARLET ALTAGRACIA GILBERT SILVERIO	600839
E/2020-39672	9/10/20	CONCILIO DE IGLESIAS CRISTIANAS PODER Y UNIÓN-CONICRISPU	ENTIDAD SIN FINES DE LUCRO DEDICADA A PREDICAR EL EVANGELIO Y CONTRIBUIR CON EL DESARROLLO ESPIRITUAL, SOCIAL.	JESUS MARIA CEPIN RODRIGUEZ	599683
E/2020-33307	7/9/20	CONCLAVIA INMOBILIARIA	SERVICIOS DE BIENES RAÍCES, VENTA Y ALQUILER DE APARTAMENTOS, ADMINISTRACIÓN DE CONDOMINIOS.	ANGEL EDUARDO ROZAS JORGE	599400
E/2020-40926	16/10/20	CONCRETERA CFG	PRODUCCIÓN DE CONCRETO, COMERCIALIZACIÓN DE CONCRETO, IMPORTACIÓN DE MÁQUINAS Y EQUIPOS INDUSTRIALES.	RAFAELA GONZALEZ MATOS DE FLORIAN	600618
E/2020-41261	19/10/20	CONCRETPI	VENTA DE HORMIGÓN, ALQUILER DE EQUIPOS PESADOS Y VENTA DE MATERIALES Y AGREGADOS PARA LA CONSTRUCCIÓN.	FRANCISCO ALEXIS PICHARDO GRULLON	600815
E/2020-36864	14/10/20	CONDOMINIO DE PROPIETARIOS URBANIZADORA DOÑA RAMONA	ADMINISTRACION DE LA URBANIZADORA DOÑA RAMONA.	CARLOS ARTURO CANEPA VALDEZ	599543
E/2020-39428	9/10/20	CONFECCIONES FAC	CONFECCION DE TODO TIPO DE UNIFORMES, BORDADOS, SERIGRAFIA, CONFECCION DE PRENDAS DE VESTIR PARA DAMAS, CABALLEROS Y NIÑOS.	ESAU ABEL MEDINA	599533
E/2020-43519	29/10/20	CONFERENCIA DE LA FUERZAS ARMADAS CENTROAMERICANAS CFAC	SIN FINES DE LUCRO PARA OFRECER CONFERENCIAS, TALLERES, CURSOS, CHARLAS SOBRE DEFENSA, ESTRATEGIAS CONTRA AMENAZAS A NIVEL GLOBAL, REGIONAL Y NACIONAL.	MINISTERIO DE DEFENSA	601210
E/2020-29293	9/10/20	CONFLUENCIA TROPICAL BAR RESTAURANT	VENTA DE TODO TIPOS DE JUGOS Y BEBIDAS, BEBIDAS ALCOHÓLICAS NACIONALES Y EXTRANJERAS.	JACINTO MORAN MOREL	599491
E/2020-37043	28/9/20	CONFORT IN SITE BY REGATTA	SERVICIOS DE HOSPEDAJE, HOTELERIA, ALQUILERES A CORTO, LARGO Y MEDIANO PLAZO, RESTAURANTES Y BARES.	MONT NOIR INVESTMENTS, S.R.L.	600006
E/2020-36352	12/10/20	CONFRATERNIDAD EVANGÉLICA DEL ESTE CONFRAESTE	ENTIDAD SIN FINES DE LUCRO, ORGANIZACIÓN PASTORAL, EVANGÉLICA Y COMUNITARIA DE BENEFICIO PÚBLICO.	RAFAEL GUERRERO RAMÍREZ	599816
E/2020-34001	7/10/20	CONGREGACIÓN CRISTIANA EL CAMINO ETERNO	IGLESIA SIN FINES DE LUCRO, EXTENDER EL REINO DE DIOS A TRAVÉS DE PREDICAS, CHARLAS, TALLERES Y CONFERENCIA.	RAMON ANTONIO GARCIA GOMEZ	601282
E/2020-40857	15/10/20	CONSEJO DE DESARROLLO DE YAQUE CODEYA	ENTIDAD SIN FINES DE LUCRO, DEDICADA A COORDINAR CON INSTITUCIONES PÚBLICAS Y PRIVADAS, PROYECTOS Y ACCIONES QUE PROMUEVAN EL DESARROLLO INTEGRAL Y SOSTENIBLE DEL DISTRITO MUNICIPAL DE YAQUE.	FERNANDO PIÑA VALDEZ	600548
E/2020-40766	15/10/20	CONSEJO NACIONAL DE PROVEEDORES DEL ESTADO CONAPROE	ENTIDAD SIN FINES DE LUCRO DEDICADA A LA ASESORIA, ORIENTACION, GESTION, REPRESENTACION Y CAPACITACION DE PERSONAS FISICAS.	JUAN JACOBO PAYERO VIERA	600455
E/2020-36846	9/10/20	CONSERVIS	CONSULTORIA LEGAL Y COMERCIAL, COBROS COMPULSIVOS, GESTIÓN INMOBILIARIA, SERVICIOS LEGALES Y ADMINISTRATIVOS.	FRANCISCO EDUARDO POLONIA TRINIDAD, SHISEL INDIRA GONELL OVALLES	599551
E/2020-37691	20/10/20	CONSMT	CONSTRUCCIÓN DE EDIFICACIONES, CASA, RESIDENCIALES, CONDOMINIO, ESTRUCTURA METÁLICAS, PUENTES.	JOSE ANTONIO ALTAGRACIA MEJIA TEJEDA	601101
E/2020-41420	19/10/20	CONSORCIO DE BANCAS CARMEN	VENTA DE LOTERIAS.	CARMEN NUÑEZ LOPEZ	600924
E/2020-37568	13/10/20	CONSORCIO DE BANCAS FRANK GONZALEZ DURAN	CONSORCIO DE BANCAS, BANCAS DE LOTERIA Y JUEGOS DE AZAR.	FRANK CARLYS GONZALEZ DURAN	600008
E/2020-39433	9/10/20	CONSORCIO VENAVERDE	ASESORÍAS TÉCNICAS EN ASUNTOS AMBIENTALES, PRODUCCIÓN SOSTENIBLE Y ELABORACIÓN DE PROYECTOS.	JOSE RAMON BOLIVAR MERCEDES UREÑA	599537
E/2020-36929	28/9/20	CONSTANZA VIEW O LA VUE O THE VIEW	SERVICIOS HOTELEROS, APART HOTEL, CABAÑAS, RISOR, COMPLEJO TURÍSTICO, VILLA, RESTAURANTES, BARES.	RAMON ALEYSI ABREU GRULLON	599582
E/2020-41881	21/10/20	CONSTEC	VENTA DE MATERIAL PARA LA CONSTRUCCIÓN, CONSTRUCCIÓN Y EDIFICACIÓN, VENTA DE HERRAMIENTAS PARA LA CONSTRUCCIÓN.	JESUS BIENVENIDO MEDRANO RECIO	601333
E/2020-37762	19/10/20	CONSTRUCCIONES AFERO	ESPECIALISTA EN FABRICAR E INSTALAR PUERTAS Y VENTANAS, DE ALUMINIOS, CRISTAL, POLI-METÁLICO, MADERA.	ALEXANDER FELIZ ROSARIO	600912
E/2020-38575	19/10/20	CONSTRUCCIONES DE CASAS Y VÍAS CASAVIAS CONSTRUCTION	CONSTRUCCIÓN DE OBRAS CIVILES Y COMERCIALES, VIVIENDAS, ARADO Y REMOCIÓN DE TERRENO.	BRUNO ORTIZ REYES	600901
E/2020-40147	13/10/20	CONSTRUCCIONES IBRICE	ASESORAR, DESARROLLAR Y EFECTUAR INVERSIONES EN PROYECTOS INMOBILIARIOS, TURÍSTICOS E INDUSTRIALES.	THE COMPANY DEPOT, S.R.L.	600037
E/2020-41091	16/10/20	CONSTRUCCIONES VALTRIX	ASESORAR, DESARROLLAR Y EFECTUAR INVERSIONES EN PROYECTOS INMOBILIARIOS	THE COMPANY DEPOT, S.R.L.	600711
E/2020-18958	23/6/20	CONSTRUCTIONS ATMOSPHERE AND TECHNOLOGY	INNOVACION E INSTALACIÓN DE PARQUES EÓLICO DE ENERGÍA RENOVABLE DE ALTA TENSIÓN Y BAJA TENSIÓN, ELÉCTRICOS.	GENESIS ENERGY GROUP GEG, S.R.L. (GEG)	601098
E/2020-40154	13/10/20	CONSTRUCTORA ABREU CONABREU	CONSTRUCCIONES DE OBRAS CIVILES, BIENES RAICES, CÁLCULOS ESTRUCTURALES, PRESUPUESTO, DISEÑO DE PROYECTOS.	ALCIDES MANUEL ABREU ESCAÑO	600051
E/2020-33180	13/10/20	CONSTRUCTORA BETONEIRA	SERVICIOS DE SUPERVISIÓN, DISEÑO, REMODELACIÓN Y CONSTRUCCIÓN DE OBRAS CIVILES.	ANTONIO MARTINEZ PEÑA, HIPOLITO LANTIGUA VASQUEZ	599950
E/2020-34182	13/10/20	CONSTRUCTORA CIRGRAM	DEDICADA A EL DISEÑO CONSTRUCCIÓN DE CUALQUIER TIPO DE EDIFICACIÓN Y OBRAS DE INFRAESTRUCTURA EN GENERAL EN ÁREAS RURALES.	CESAR ALEJANDRO PERALTA MOREL	599960
E/2020-40284	14/10/20	CONSTRUCTORA CONFUTURO	CONSTRUCCIÓN Y REPARACIÓN DE EDIFICIOS, DE CALLES, ACERAS, VENTA DE MATERIALES PARA CONSTRUCCIÓN, TRABAJOS DE INGENIERÍA.	CAMPEN YOMAIRA ORTIZ MEDRANO	600146
E/2020-38893	20/10/20	CONSTRUCTORA COSARMA	CONSTRUCCIÓN DE OBRAS CIVILES, SUPERVISION, ASESORIA Y DISEÑOS DE EDIFICACIONES.	JOSE MARIA CORNIELL DE LA CRUZ	601157
E/2020-39698	9/10/20	CONSTRUCTORA CUMEX	CONSTRUCCION DE EDIFICACIONES URBANAS, REHABILITACION, PLANEACIÓN, PROGRAMACIÓN, PROYECCIÓN.	LUIS HUMBERTO VELAZQUEZ MEDINA	599698
E/2020-38258	19/10/20	CONSTRUCTORA DE VIAS Y ARADOS FERTRUD ARAVIAS	CONSTRUCCIONES DE OBRAS CIVILES, ARQUITECTURA, PLANOS, DISEÑOS Y SERVICIOS DE CONSTRUCCION EN GENERAL.	OCTAVIO VALENTIN FERNANDEZ TEJADA	600899
E/2020-35239	13/10/20	CONSTRUCTORA DIEMAX	CONSTRUCCION DE TODA CLASE DE INMUEBLES, COMPRA, VENTA Y DISTRIBUCION DE AGREGADOS Y ASFALTO.	FRANCISCO ABEL JIMENEZ DURAN	599935
E/2020-25277	30/9/20	CONSTRUCTORA DILUGA	EJECUCION Y SUPERVISION DE TODO TIPO DE OBRAS CIVILES Y VIALES TALES COMO DISEÑO ARQUITECTONICO Y GRAFICO DE OBRAS CIVILES Y COMERCIALES.	GEOVANNI RENE AMADOR MOLINA	599877
E/2020-38710	19/10/20	CONSTRUCTORA DMZ	SERVICIOS DE INGENIERIA Y CONSTRUCCIÓN DE OBRAS Y ESTRUCTURAS, PUENTES, VENTAS Y ALQUILER DE EQUIPOS PESADOS.	MARTIN FERMIN HIDALGO	600820
E/2020-41050	16/10/20	CONSTRUCTORA DUME CONSTRUCCION	TODO TIPO DE CONSTRUCCIÓN, EDIFICIOS, VIVIENDAS, PROMOCIÓN Y VENTA DE INMUEBLES.	JHONNY ANTONELLY DUME BATISTA	600698
E/2020-33937	6/10/20	CONSTRUCTORA E INMOBILIARIA CARLOS CONICAR	SERVICIOS DE ARQUITECTURA E INGENIERIA EN GENERAL.	CARLOS MANUEL FERNANDEZ	600962
E/2020-40210	13/10/20	CONSTRUCTORA E INMOBILIARIA JUAN PADUA	DISEÑO, CONSTRUCCIÓN Y COMERCIALIZACIÓN DE PROYECTOS INMOBILIARIOS E INDUSTRIALES.	MIGUEL ALEJANDRO JUAN, AYDEE JUAN BENITEZ	600094
E/2020-36580	19/10/20	CONSTRUCTORA E INMOBILIARIA MABARES	BIENES RAÍCES EN GENERAL Y DESARROLLO DE PROYECTOS INMOBILIARIOS.	JAIRO MARCEL BOUTISTA REYES	600797
E/2020-41290	19/10/20	CONSTRUCTORA EL SOÑADOR	PROMOCIÓN, DESARROLLO Y FOMENTO DE INVERSIONES INMOBILIARIAS, ADQUISICIÓN, CONSTRUCCIÓN, DISEÑO, SUPERVISION.	VICTOR GREGORIO RAMIREZ JORGE	600826
E/2020-31521	19/10/20	CONSTRUCTORA ESPERANZA DEL MAÑANA	CONSTRUCCIÓN Y VENTA DE BLOCK, SERVICIO DE MANTENIMIENTO EN GENERAL.	NILFA MASSIELLE PEÑA PEREZ	600849
E/2020-32291	15/10/20	CONSTRUCTORA ESTE Y ROS	DISEÑO DE PLANOS, CONSTRUCCIÓN DE CASAS Y SERVICIOS DE PLOMERÍA.	ALFONSO ESTEBAN RODRIGUEZ RODRIGUEZ	600578
E/2020-40430	14/10/20	CONSTRUCTORA KISSIMMEE	LA CONSTRUCCIÓN, SUPERVISIÓN Y DISEÑO DE OBRAS, TALES COMO VIVIENDAS APARTAMENTOS Y ALQUILERES DE VEHÍCULOS PESADOS.	CONSTRUCTORA KISSIMMEE, S.R.L.	600256
E/2020-32463	13/10/20	CONSTRUCTORA LEOMARIS	PLANIFICACIÓN, DISEÑO, CONSTRUCCIÓN, VENTA Y COMPRA VENTA DE BIENES INMUEBLES Y BIENES RAÍCES EN GENERAL.	LEOMARIS DE JESUS DIAZ GUZMÁN	599966
E/2020-36247	20/10/20	CONSTRUCTORA MON-VR	CONSTRUCCIÓN DE OBRAS CIVILES, COMPRA Y VENTA DE MATERIALES PARA LA CONSTRUCCIÓN.	OSVALDO MAURICIO VARGAS ESTRELLA	601085
E/2020-35169	20/10/20	CONSTRUCTORA PEVCOAL	DESARROLLO DE PROYECTOS DE CONSTRUCCIÓN, REPARACIÓN, REMODELACIÓN DE INFRAESTRUCTURAS Y EDIFICACIONES.	ELVIS DAVID PEREZ VERAS	601076
E/2020-34711	13/10/20	CONSTRUCTORA PLANETA ESTRUCTURAL COPLAES	CONSTRUCCIÓN Y MANTENIMIENTO DE OBRAS CIVILES, HIDRAULICAS, ELÉCTRICAS Y COMUNICACIÓN VIAL.	STEFANO GRASSETTI DE IULIS	600012
E/2020-41584	20/10/20	CONSTRUCTORA RETOS	CONSTRUCCIONES EN GENERAL, OBRAS DE INGENIERÍA CIVIL, SERVICIOS INMOBILIARIOS REALIZADOS A CAMBIO DE UNA RETRIBUCIÓN O POR CONTRATA.	KELVIS MEJIA DEL ROSARIO	601100
E/2020-39928	12/10/20	CONSTRUCTORA SANTBARB MC	COMERCIALIZACIÓN DE SERVICIOS DE CONSTRUCCIÓN, SUPERVISIÓN, CONSULTORÍA, CÁLCULOS, DISEÑOS, REPARACIÓN.	OJILVE RAFAEL MEDRANO PEREZ	599895
E/2020-39044	7/10/20	CONSTRUCTORA SARMIENTO	SERVICIOS DE CONSTRUCCIÓN, SUPERVISOR, PERITAJE Y ASESORÍA DE OBRAS CIVILES Y PUBLICAS.	CONSTRUCTORA SARMIENTO, S.R.L.	600755
E/2020-40127	13/10/20	CONSTRUCTORA SUAREZ MATOS	CONSTRUCCIÓN Y REMODELACIONES MENORES, SERVICIOS DE DISEÑO ARQUITECTURA E INGENIERA, SERVICIOS DE AGRIMENSURAS	JOSE MANUEL SUAREZ MATOS	600027
E/2020-39344	8/10/20	CONSTRUCTORA SVALBARD	CONSTRUCCIÓN, ALQUILER Y VENTAS DE MAQUINARIAS DE CONSTRUCCION, DISEÑO, REFORMA Y REPARACIÓN DE EDIFICIOS RESIDENCIALES.	JOSE RAFAEL SOLER CUEVAS	599449
E/2020-32168	9/10/20	CONSTRUCTORA VALLDOREIX	SERVICIOS DE CONSTRUCCIÓN DE EDIFICACIONES, INGENIERA CIVIL Y/O ARQUITECTURA TEN GENERAL	RAFAEL NORBERTO OZUNA CEDENO	599462
E/2020-40530	14/10/20	CONSTRUCTORA XHANCE	CONSTRUCCIÓN, COMPRA Y VENTA DE PROPIEDADES.	FREDDY MEDINA DE LOS SANTOS	600320
E/2020-38981	19/10/20	CONSTRUELECTRICA DIPAR	CONSTRUCCIÓN DE OBRAS CIVILES, DESARROLLO DE PROYECTOS ELÉCTRICOS, VENTA Y DISTRIBUCION DE EQUIPOS Y MATERIALES ELÉCTRICOS.	SANTO MIGUEL MOTA	600970
E/2020-39639	9/10/20	CONSULTORIO MEDICO DRA. LIBORIA CRUZ	CONSULTORIO MEDICO PARA LA SALUD FAMILIAR.	LIBORIA CRUZ	599669
E/2020-37275	29/9/20	CONSULTORIO ODONTOLOGICO DRA. KIARA GUERRERO	SERVICIOS DE ODONTOLOGIA.	KIARA FRANCESCA GUERRERO SANTANA	600900
E/2020-37853	1/10/20	CONTRATISTA CABRAL Y PARRA	NOS DEDICAREMOS A BRINDAR SERVICIOS DE OBRAS CIVILES EN GENERAL, ARQUITECTURA Y MEDICIÓN DE TERRENOS.	HECTOR MANUEL CABRAL OVALLES, CARLOS JESUS CABRAL CARRERA	600919

[210] EXP.	[220] SOL. FECHA	[561] NOMBRE COMERCIAL	[510] ACTIVIDAD	[730] SOLICITANTE	[111] REGISTRO
E/2020-39315	8/10/20	COOPERATIVA AGROPECUARIA Y SERVICIOS MULTIPLES DE FRUTAS TROPICALES, COOPFRUTAL	ES UNA EMPRESA COOPERATIVA, CUYA ACTIVIDAD COMERCIAL PRINCIPAL ES LA PRODUCCION Y COMERCIALIZACION DE FRUTAS TROPICALES.	WELINTON ARIEL PAYANO SANTANA	601324
E/2020-35408	17/9/20	COOPERATIVA DE AHORROS CREDITOS Y SERVICIOS MULTIPLES UNIVERSAL DE EMPRESAS MOREL COOP UNIVERSAL	SERVICIOS FINANCIEROS PARA LOS EMPLEADOS DE EMPRESAS MOREL Y COMPAÑIAS AFILIADAS.	LEONARDO AQUILES MOREL PEÑA	600172
E/2020-36653	13/10/20	COPAI AUTO REPUESTOS	COMPRA, VENTA E IMPORTACIÓN DE REPUESTOS NUEVOS Y USADOS PARA VEHÍCULOS.	ARIHEL AQUILES SANTANA DUARTE	600058
E/2020-39423	9/10/20	CORAS HOME STORE	MICROEMPRESA DEDICADA A LA VENTA PARA EL CONSUMIDOR FINAL DE AMENIDADES PARA EL HOGAR, ESPECÍFICAMENTE ROPA DE CAMA.	CAROLINE SCARLETTE SANCHEZ CEPEDA	599532
E/2020-33544	1/10/20	CORPORACION ASTUGAL INTERNACIONAL	DESARROLLO DE ACTIVIDADES TURÍSTICAS, HOTELERAS, HOSTALES, MOTELES, CABAÑAS.	ROBERT BLANCO ARIAS	600522
E/2020-40958	16/10/20	CORPORACION MEDICA DOMINICANA	DAR Y RECIBIR EQUIPOS MÉDICOS COMPUTARIZADOS, LOCALES PARA CONSULTORIO MÉDICO; ADMINISTRACIÓN DE CLÍNICAS.	CORPORACION MEDICA DOMINICANA, S.R.L.	600652
E/2020-41813	21/10/20	CORTORREAL EL BUEN FRUTO & ASOCIADOS	EXPORTACIÓN, COMPRA Y VENTA DE VEGETALES Y FRUTAS.	GENESIS CORTORREAL DIAZ	601297
E/2020-41612	20/10/20	COSCA INGENIERIA	DISEÑO, PRESUPUESTO, CONSTRUCCIONES, REMODELACIÓN, SUPERVISIÓN, CONSULTORÍA, ALQUILER DE EQUIPOS DE CONSTRUCCIÓN.	YOLANDA DEL CARMEN COSME COSME, WILNA NINOSKA CASADO FAMILIA	601116
E/2020-36833	15/10/20	COSMOSF	FABRICACIÓN, DISTRIBUCIÓN Y VENTAS AL POR MAYOR Y AL DETALLE DE PRODUCTOS DE LIMPIEZA PARA EL HOGAR, LA OFICINA Y LA INDUSTRIA.	FRANCISCO ALBERTO HICIANO HERRERA	600471
E/2020-32790	14/10/20	COSTA DE PLATA PRODUCTOS QUÍMICOS	ELABORACIÓN DE DETERGENTES EN GENERAL, ASÍ COMO PRODUCTOS RELACIONADOS CON LA LIMPIEZA Y LA COSMÉTICA.	ALEXANDER MENDEZ LANTIGUA, NIURKA TEFIGENIA GONZALEZ TAVERAS	600226
E/2020-39849	12/10/20	COT CONSULTING GROUP	SERVICIOS DE EJERCICIO DEL DERECHO CIVIL, DERECHO PENAL, ASESORIAS JURIDICAS EN GENERAL, LITIGIOS, LEYES DE INMIGRACIÓN.	JOAR EMIL ORTIZ HERNANDEZ	599808
E/2020-40648	15/10/20	COTOY MOTOSIERRAS DEL CARIBE, COMCARIBE	SERVICIOS DE ACLAREO DE BOSQUES.	PEDRO JULIO DE LA CRUZ LEDESMA	600419
E/2020-39361	8/10/20	CR7 GROUP	ORGANIZACIÓN DE EVENTOS, DECORACIÓN, CATERING, FLORISTERÍA, IMPORTADORES DE FLORES Y UTENSILIOS DE DECORACIÓN.	ENILDA GUADALUPE DE LA CARIDAD GONZALEZ UREÑA	599454
E/2020-28835	15/10/20	CREDITO EXPRESO JAVAL.	OTORGAR TODA CLASE DE CRÉDITOS PERSONALES Y A EMPRESAS, PAGADEROS EN CUOTAS.	FRANCISCO ARTURO VALDEZ PELLERANO	600526
E/2020-30114	19/10/20	CREDITOS PEGASO	PRESTAMOS DE MENOR CUANTÍA, PERSONALES Y CON GARANTÍAS.	YEUDYS ANTONIO MEDINA MONTERO	600929
E/2020-39429	9/10/20	CRISFER AT CAP CANA	DESARROLLO INMOBILIARIO, CONSTRUCCIÓN PROYECTOS.	CRISFER INMOBILIARIA, S.A	599534
E/2020-41157	19/10/20	CRISTAL DREAMSTORE RODME	IMPORTACION, VENTA, COMPRA Y DISTRIBUCION DE ROPA Y ACCESORIOS PARA DAMAS, NIÑOS Y CABALLEROS.	GREGORIO DE JESUS BRITO, CRISTAL ALFONSINA RODRIGUEZ MENA	600771
E/2020-34412	28/9/20	CROXAMBAR	PRESTACIÓN DE ASESORAMIENTO, ORIENTACIÓN Y ASISTENCIA OPERACIONAL A EMPRESAS Y OTRAS ORGANIZACIONES SOBRE CUESTIONES DE GESTIÓN.	ERIC GERARLIN MEDINA CASTILLO	599874
E/2020-36502	9/10/20	CRYPTOSOFT DR	VENTA Y DISTRIBUCIÓN DE EQUIPOS DE COMUNICACIÓN: TELÉFONOS ENCRIPADOS, CENTRALES TELEFÓNICAS IP ENCRIPADAS.	REAGAN GABRIEL HERNANDEZ ULLOA	599511
E/2020-40294	14/10/20	CUINAR	ELABORACIÓN Y COMERCIALIZACIÓN DE ALIMENTOS PRECOCIDOS Y COCIDOS, ABARROTOS, CATERING Y RESTAURANTE.	FRANNY AURELINA DE JESUS, CARLOS MAXIMILIANO MARTE PLA	600152
E/2020-38683	19/10/20	CURIEL & GUZMAN SUMINISTRO MATERIALES DE LIMPIEZA	VENTA Y SUMINISTRO DE PRODUCTOS DE LIMPIEZA PARA EMPRESAS GUBERNAMENTALES Y PUBLICO EN GENERAL	JOSE ALBERTO GUZMAN	600943
E/2020-34166	11/9/20	D & J DE LEON CONSTRUCTORA	SERVICIOS DE CONSTRUCCIÓN Y EDIFICACIÓN DE VIVIENDAS, BIENES RAÍCES EN GENERAL.	DAISIS DE LEON HERNANDEZ	600905
E/2020-37942	13/10/20	D' DIVAN CELL GALLERY	VENTAS Y REPARACIONES DE EQUIPOS DE CELULARES Y EQUIPOS ELECTRONICOS.	DARYS ANTONIO VEGA CASTILLO	600086
E/2020-40437	14/10/20	D' MERCEDES PEREZ AGROPECUARIA	COMPRA Y VENTA DE GANADERIA Y A LA PRODUCCIÓN Y VENTAS AGROPECUARIAS.	DAWIS MIGUEL MERCEDES PEREZ	600258
E/2020-38620	19/10/20	D NINA EXOTIC PLANTS RD	DONDE ESTAREMOS VENDIENDO PLANTAS AL POR MAYOR Y DETALLE DE PLANTAS FRUTALES Y ORNAMENTALES , PRODUCTOS PARA JARDINES.	FRANCIS MIGUEL NINA	600807
E/2020-35633	20/9/20	D' P. A. PROSP. PHARMACEUTICAL	FABRICACIÓN, PREPARACIÓN Y COMERCIALIZACIÓN DE PRODUCTOS QUÍMICOS MEDICINALES PARA TRATAMIENTO Y PREVENCIÓN DE LAS ENFERMEDADES.	PEDRO VIRGILIO ACOSTA ALCANTARA	601102
E/2020-33995	12/10/20	D' RAURIAS FARMASHOP	VENTA DE MEDICAMENTOS AL POR MAYOR.	RAUL AMADO ARIAS MARMOLEJOS	599901
E/2020-39324	8/10/20	D' TO PA' TO EL MUNDO AQP	PROGRAMA DE VARIEDADES PARA TRANSMITIR POR TELEVISIÓN, RADIO, REDES SOCIALES Y MEDIOS ALTERNATIVOS.	PEDRO JOAQUIN AGUIAR CARRION	599443
E/2020-36639	9/10/20	D COFEE BAR MARIANITA	VENTA DE TODAS CLASES DE PRODUCTOS ALIMENTICIOS Y DESPACHO DE BEBIDAS CON Y SIN ALCOHOL.	MARIANITA GUZMAN DE LA CRUZ	599571
E/2020-39570	9/10/20	D' YAGEL NATURAL	ELABORACIÓN DE LÍNEAS CAPILARES Y PRODUCTOS PARA EL CUIDADO DE LA PIEL.	YISEL YAGEL FRANCISCO ACEVEDO	599620
E/2020-39653	9/10/20	D' YAMAURY'S RESTAURANT BAR	VENTAS DE COMIDA Y BEBIDA.	AMAUROS FIDELIO RODRIGUEZ FERNANDEZ	599675
E/2020-40816	15/10/20	D' FRENTE CON ANEURY MARTÍNEZ	PRODUCCIÓN DE RADIO Y TELEVISIÓN.	MIGUEL ANEURY MARTINEZ PICHARDO	600482
E/2020-41450	19/10/20	D' DALY CLOTHES	VENTAS DE ROPAS Y JOYAS PARA IMPORTACIÓN Y EXPORTACIÓN.	DALIBERT RODRIGUEZ CRUZ	600981
E/2020-41798	21/10/20	D' NATURALKIM	ELABORACIÓN DE PRODUCTOS NATURALES PARA EL CUIDADO DE LA PIEL Y DEL CABELLO.	KIMBERLYN DOWNING BURDIER	601299
E/2020-34452	22/10/20	D' CLARAINES BEAUTY NAILS BAR	SERVICIOS DE CENTRO DE UÑAS: UÑAS ACRÍLICAS, MANICURA, PINTADO DE UÑAS, DEPILACIÓN Y TINTADO DE CEJAS Y POSTURAS DE PESTAÑAS.	CLARA INES MERCEDES	601209
E/2020-41325	19/10/20	D4 TRAINING	CENTRO DE ENTRENAMIENTOS FISICOS PERSONALIZADOS.	DAVID LEANDRO AGUSTIN PICHARDO CANDELARIO	600845
E/2020-41778	21/10/20	DACRUZ TRANSPORTE Y SEGURIDAD	LOGÍSTICA, TRANSPORTE Y MUDANZA.	STANLEY DA CRUZ	601286
E/2020-40195	13/10/20	DADE FUMIGACION	SERVICIO DE FUMIGACIÓN Y CONTROL DE TODO TIPOS DE PLAGAS	PEDRITA DE LA CRUZ MONTAÑO	600080
E/2020-40303	14/10/20	DAFRANJO	DISTRIBUCION Y VENTAS DE PRODUCTOS CARNICOS.	FRANCISCO ALBERTO ACOSTA SANTOS, JONLY CLEOFIL PEREZ BERNABEL	600164
E/2020-35813	13/10/20	DAFRAYA BEAUTY SUPPLY	FABRICACIÓN, VENTA Y DISTRIBUCIÓN DE PRODUCTOS CAPILARES, PRODUCTOS DE HIGIENE PERSONAL, COSMÉTICOS.	JANILL SUERO HERNANDEZ, FRANK RICARDO CARDOZA FELIZ	599945
E/2020-40777	15/10/20	DAISA BEAUTY CENTER	SERVICIOS DE UÑAS ACRÍLICAS EN GENERAL: PARAFINAS EN PIES Y MANOS, MANICURE Y PEDICURE, SPA, UÑAS 3D Y PORCELANATO.	MIGUELINA ALTAGRACIA EVANGELISTA ACOSTA	600456
E/2020-41464	20/10/20	DANDO CARPETA	DIFUSION DE TODO TIPO DE CONTENIDOS AUDIOVISUALES PROPIOS, DE CARÁCTER ENTRETENIDO, INTERACTIVO, INFORMATIVO, CULTURAL Y EDUCATIVO.	DENNY ABRAHAM PEÑA PEREZ, RAFFY ANTONIO CONCEPCION MARTINEZ	600986
E/2020-23585	20/7/20	D' ANGELA POLANCO'S CENTER	SERVICIOS DE MASAJE Y CUIDADO PERSONAL.	ANGELA POLANCO NUÑEZ	599902
E/2020-41831	21/10/20	DANO TECHNICS	SERVICIOS DE REPARACIÓN Y MANTENIMIENTO A EMBARCACIONES MARITIMAS	PETTER LEER	601310
E/2020-35076	12/10/20	DANSILPAS WATERSPORTS 24	COMPRA Y VENTA DE EQUIPOS ACUATICOS, DESARROLLO DE DEPORTES ACUATICOS Y OPERADOR DE SERVICIOS DE EXCURSIONES.	DAN DAVID SILVERIO PASCUAL	599767
E/2020-36792	14/10/20	DARCYN SERVICIOS INDUSTRIALES	VENTA, REPARACION Y MANTENIMIENTO DE SISTEMAS DE AIRE COMPRIMIDO, INSTALACIONES ELECTRICAS, REFRIGERACION INDUSTRIAL.	CINDY GARCIA PAULINO	600301
E/2020-41278	19/10/20	DARIO BAZIL S & ASOCIADOS	SERVICIOS DE CONTABILIDAD, AUDITORIA, ADMINISTRACION, CONSULTORÍA EMPRESARIAL.	DARIO RAFAEL BAZIL SANTANA	600856
E/2020-35778	14/10/20	DAROG SOLUTION	SERVICIOS DE INTERNET, TRANSPORTE DE DATOS, INTERCONECTIVIDAD, ALOJAMIENTO DE SERVIDORES, VIRTUALIZACIÓN.	LUIS FELIPE NUÑEZ RODRIGUEZ, DANIEL ROSARIO GONZALES	600333
E/2020-39567	9/10/20	DAROSS COLORS	FABRICACIÓN DE PRENDAS DE VESTIR, PERSONALIZACIÓN DE TODO TIPO DE MATERIALES EN SUBLIMACIÓN VINIL TEXTIL.	ROSANNA HERNANDEZ	599618
E/2020-40629	15/10/20	DATILERA DE PALAVÉ	CONFECCIÓN DE MANUALIDADES, ACCESORIOS Y DETALLES ARTESANALES.	ROSAURA MARIA ACOSTA MARTE DE GELABERT	600406
E/2020-8174	1/9/20	DAX- BY DENISE PEÑA	VENTA DE ROPA AL POR MAYOR Y DETALLE, CALZADOS, BISUTERÍA, PRODUCTOS DE BELLEZA Y PRODUCTOS DE LIMPIEZA.	ARGELYS DANIEL HUNGRIA BRITO, DENISE PEÑA HERRERA	599899
E/2020-35913	14/10/20	DAYHAD	SERVICIOS ELECTRONICOS	JOSUE UREÑA PEREZ	600236
E/2020-41501	20/10/20	DDC INNOVATION	VENTAS Y SERVICIOS TALES COMO; MATERIALES GASTABLES DE OFICINA, LIMPIEZA, CONSTRUCCIÓN, EQUIPOS TECNOLÓGICOS.	FRANCIS COLLADO PERALTA	601011
E/2020-24825	14/10/20	DE LA CRUZ SANCHEZ ASESORES LEGALES	ASESORIA Y CONSULTORIA DE TODO TIPO DE CASOS LEGALES, BIENES RAICES, INVERSIONES, CAPACITACIONES Y TALLERES.	MICAEL DE LA CRUZ SANCHEZ	600331
E/2020-35737	8/10/20	DE VENGOECHEA COMMUNICATIONS	SERVICIOS MANEJO DE COMUNICACIONES, PUBLICIDAD Y PROPAGANDA.	MARIA MARGARITA ALMONTE ALMONTE	599379
E/2020-37499	30/9/20	DEGO INVERSIONES	CONSTRUCCIÓN DE OBRAS CIVILES, COMERCIALES Y VIVIENDAS TANTO EN EL SECTOR PUBLICO COMO PRIVADO.	VICTOR ERIC DE LOS SANTOS GOMEZ	599921
E/2020-39144	7/10/20	DEHISPA-DP	SOLUCIONES Y SERVICIOS DE CONTENIDO TECNOLÓGICO EN LOS SECTORES DE LA CONSTRUCCIÓN, MINERIA, OBRAS PÚBLICAS.	XIOMARA VICTORIA USERO RDORIGUEZ	599302
E/2020-40125	13/10/20	DEKARO SWEET CAKES	ORGANIZACIONES DE EVENTOS, DECORACIONES EN GENERAL PARA BODAS, CUMPLEAÑOS, BAUTIZOS, REUNIONES.	KAROLAYND ALCANTARA MEJIA	600024
E/2020-40993	16/10/20	DEL HORNO PARA TI	FABRICACIÓN, VENTA Y DISTRIBUCIÓN DE TODOS TIPOS DE POSTRES, DISTRIBUCIÓN Y VENTAS DE FRUTAS CONGELADAS Y FRESCAS, COMIDAS.	ANA ERENIA PICHARDO DE ROMERO	600668
E/2020-40628	15/10/20	DEL REINO GLOBAL FINANCIAL TECHNOLOGY	SERVICIO, ASESORIA Y CONSULTARIA TECNOLÓGICA Y FINANCIERA. VENTA DE EQUIPOS DE COMPUTACIÓN.	JOHN ELI ALCANTARA LÓPEZ	600405
E/2020-38297	16/10/20	DELICIAS BYSROD	ELABORACIÓN DE GALLETAS POSTRES.	SYANN LAURINE RODRIGUEZ RODRIGUEZ	600725
E/2020-40309	14/10/20	DELMEDICAL	IMPORTACIÓN Y VENTA DE INSUMOS Y EQUIPOS MEDICOS.	AMNERYS CRISTINA MONEGRO DE LA CRUZ	600171
E/2020-39547	9/10/20	DENTAL BALANCE	SERVICIOS ODONTOLÓGICOS.	NELSON JOSE DE MOYA DOMINGUEZ	599629
E/2020-40292	14/10/20	DENTINA CLINICA DENTAL DRA. ROSLENY GARCIA	SERVICIOS PROFESIONALES ODONTOLÓGICOS EN GENERAL Y ESPECIALIDADES.	ROSLENY ALEJANDRINA GARCIA JIMENEZ DE PICHARDO	600151
E/2020-38315	15/10/20	DEPCEN DEPOTCENTERRD	COMERCIALIZACIÓN, DISTRIBUCIÓN, IMPORTACIÓN, EXPORTACIÓN Y VENTA AL POR MAYOR DE ARTÍCULOS DE LIMPIEZA PARA EL HOGAR.	MADDELIN SOTO ORTIZ	600536
E/2020-37701	30/9/20	DERMATOESTHETIC	LA ADMINISTRACIÓN DE CENTROS DE BELLEZA ESTÉTICA, DIRIGIDOS A PRACTICAR PROCEDIMIENTOS DE MÍNIMA INTERVENCIÓN QUIRÚRGICA.	DERMATOESTHETIC, S.R.L.	600806
E/2020-40657	15/10/20	DERUX EXPORTATIONS	EXPORTACIÓN E IMPORTACIÓN DE PRODUCTOS Y SERVICIOS AGRÍCOLAS, ENERGÉTICOS E INDUSTRIALES	QUIROZ ADVISORS - QA LEGAL, S.R.L.	600423
E/2020-40161	13/10/20	DERYCLAM	SERVICIOS DE COMERCIALIZACIÓN, GESTIÓN, PRODUCCIÓN, ELABORACIÓN, ALMACENAMIENTO, CONSIGNACIÓN.	FRANCISCO ALEJANDRO LEBREAU ACEVEDO	600052
E/2020-38675	16/10/20	DESDE EL MAR SEAFOOD	VENTA DE COMIDAS CASERAS CON ELEMENTOS DEL MAR.	MANDY AIMEE DEL PILAR MELENDEZ CALCAÑO	600747
E/2020-41403	19/10/20	DESIGN, PROJECTS & DEVELOPMENT, DEPRODE	EMPRESA DEDICADA A LA CONFECCIÓN Y EJECUCIÓN DE PLANOS, DIBUJOS Y DISEÑOS INGENIERILES.	NELSON DOMINGUEZ ACOSTA	600881
E/2020-41094	16/10/20	DESPACHOS TALLERRA	COMERCIO ELECTRONICO, VENTAS, IMPORTACIONES Y EXPORTACIONES DE EQUIPOS ELECTRONICOS, VENTAS, COMERCIALIZACION.	TOMAS ALBERTO FERNANDEZ RAMIREZ	600707
E/2020-40653	15/10/20	DEVENIO	SERVICIOS DE ASESORIA, CONSULTORÍA Y ESTRUCTURACIÓN DE NEGOCIOS.	QUIROZ ADVISORS-QA LEGAL, S.R.L.	600583

[210] EXP.	[220] SOL. FECHA	[561] NOMBRE COMERCIAL	[510] ACTIVIDAD	[730] SOLICITANTE	[111] REGISTRO
E/2020-41240	19/10/20	DICARIBE DISTRIBUIDORA DE MEDICAMENTOS DEL CARIBE	COMERCIALIZACIÓN, FABRICACIÓN, ALMACENAMIENTO, REPRESENTACIÓN, ELABORACIÓN, EMPAQUE, DISTRIBUCIÓN.	RAUDO ANTONIO BAUTISTA MONCLUS	600808
E/2020-40086	13/10/20	DIEDRO ARQUITECTURA	ELABORACIÓN DE DISEÑO ARQUITECTÓNICO, CONSTRUCCIÓN Y SUPERVISIÓN DE PROYECTOS DE ARQUITECTURA.	ROBERTO ANTONIO CAMPAÑA MEJIA	599993
E/2020-34011	10/9/20	DIEGO ANDRÉS PEÑA REYES IMPORT EXPORT GROUP	SERVICIOS DE PRODUCCIÓN DE PRODUCTOS AGRÍCOLAS POR MEDIO DE LA PLANTACIÓN O SIEMBRA DE CULTIVOS, TRATAMIENTO DE CULTIVOS.	VICTOR JOSE PEREZ GONZALEZ	601025
E/2020-39063	20/10/20	DIEGO ERNESTO	CONSTRUCCION DE EDIFICIO DE APARTAMENTOS / RESIDENCIALES	GRUPO PEGUERO CURIEL SRL , CONSTRUCTORA C & P. SRL.	600936
E/2020-36107	19/10/20	DIGA SOLUCIONES	COMERCIALIZACIÓN DE MATERIALES MÉDICOS, EQUIPOS PARA ASISTENCIA MÉDICA, Y EQUIPOS PARA SOPORTE.	CARLOS MIGUEL NOLASCO JIMENEZ	600913
E/2020-39199	21/10/20	DIGITAL X RAY CERATO	SERVICIOS DE TOMOGRAFÍAS DENTALES, MAXILOFACIALES, RADIOGRAFÍAS PANORÁMICAS, CEFALOMÉTRICAS, LATERALES DE CRÁNEO.	JORGE MIGUEL PEÑA MATEO	601222
E/2020-40557	15/10/20	DIME DISTRIBUIDORA Y ENVÍOS	DISTRIBUCION DE ALIMENTOS TALES COMO, QUESOS , SALAMI, COSTILLAS AHUMADA, LONGANIZA, SALCHICHAS, CHULETAS.	MABEL PAOLA ANTONIA ERO FACENDA	600346
E/2020-40244	14/10/20	DIOLUZ WOMAN	COMPRA, VENTA, CONFECCIÓN, DISTRIBUCIÓN, COMERCIALIZACIÓN, EXPORTACIÓN E IMPORTACIÓN, DE TODA CLASE DE PRENDAS DE VESTIR.	LUCIRETH DEL JESUS MARTINEZ MALAVER	600123
E/2020-40576	15/10/20	DISTRIBUIDORA ALMO	SERVICIOS DE DISTRIBUCIÓN, COMERCIALIZACIÓN Y VENTA DE MATERIALES DE LIMPIEZA E HIGIENE PARA EL HOGAR.	ALEJANDRO GARCIA PAPPATERRA	600361
E/2020-39723	12/10/20	DISTRIBUIDORA DE CARNES FMP	VENTA DE CARNES.	AMAURY ABEL DIAZ GUERRERO	599706
E/2020-40619	15/10/20	DISTRIBUIDORA E IMPORTADORA ANMARI	IMPORTACION, VENTA Y DISTRIBUCION DE MATERIALES Y EQUIPOS PARA OFICINAS, ALIMENTOS Y BEBIDAS PARA CONSUMO HUMANO.	ANA MATILDE DIAZ DE REYNOSO, MARIA MORALES DE LEON DE REYNOSO	600400
E/2020-40228	13/10/20	DISTRIBUIDORA FARMACIA COSSA	DISTRIBUCION, FABRICACION, COMPRA, VENTA, IMPORTACION Y EXPORTACION DE MEDICAMENTOS, ALIMENTOS Y COSMESTICO	DONATO ALESSANDRO COSSA, MARIA GLORIBEL JIMENEZ FLORENTINO	600113
E/2020-35018	8/10/20	DISTRIBUIDORA H.B.	COMPRA, VENTA, IMPORTACIÓN, DISTRIBUCIÓN DE VEHÍCULOS, PRINCIPALMENTE BICICLETAS, MOTOCICLETAS, TRICICLOS.	HENRY ANTONIO BAEZ GARCIA, JENNIFER MARIA CABRERA MIESES, DISTRIBUIDORA H. B., SRL	599375
E/2020-38890	21/10/20	DISTRIBUIDORA HD HOLLANDI	VENTAS Y DISTRIBUCIÓN DE MATERIALES DESECHABLES, BEBIDAS Y COMIDAS.	YERMI HOLLANDI DISLA REYNOSO	601285
E/2020-38729	6/10/20	DISTRIBUIDORA JOCABED	COMPRA, VENTA, DISTRIBUCIÓN ABASTECIMIENTO DE PRODUCTO COMESTIBLES Y COSMÉTICOS A MICRO, PEQUEÑA Y MEDIANAS EMPRESAS.	JOCABED EVENT PLANNER	600915
E/2020-38650	5/10/20	DISTRIBUIDORA LAS MARIAS LUNA	COMERCIALIZACION AL POR MAYOR Y AL DETALLE DE PROVISIONES ALIMENTICIAS EN GENERAL, ALIMENTOS COCIDOS.	MARIA ALTAGRACIA GARCIA PEÑA	600749
E/2020-36578	25/9/20	DISTRIBUIDORA TORIBIO & TEJADA	VENTA, DISTRIBUCIÓN Y FABRICACIÓN DE PRODUCTOS LÁCTEOS, AGROPECUARIOS, INDUSTRIALES Y ELECTRODOMÉSTICOS.	FRANCISCO RAMON TORIBIO TEJADA	600399
E/2020-39831	12/10/20	DISTRIBUIDORA WENCAM	COMERCIALIZACION Y VENTA DE ARTICULOS DESECHABLES TALES COMO PLÁSTICOS E HIGIENICOS. ASI COMO PRODUCTOS DE LIMPIEZA EN GENERAL.	WENCESLAO JOSE RAMIREZ DE LOS SANTOS	599793
E/2020-38638	20/10/20	DISTRIBUIDORA Y MINI MARKET KARYEM	COMPRA, VENTA Y DISTRIBUCIÓN DE PROVISIONES DE ALIMENTOS AL POR MAYOR Y DETALLE.	KARINA NIKAURY BAEZ FERMIN DE PICHARDO	601122
E/2020-20030	16/10/20	DISTRIBUIDORES ELSA AQUINO, DISELQUINO	PRODUCCIÓN, EXPORTACIÓN, IMPORTACIÓN, DISTRIBUCIÓN Y VENTA DE PRODUCTOS PARA EL USO Y CONSUMO HUMANO.	ELSA PRICILA AQUINO FERNANDEZ	600735
E/2020-34410	12/10/20	DIVALLEY COMERCIAL	PRESTACIÓN DE ASESORAMIENTO, ORIENTACIÓN Y ASISTENCIA OPERACIONAL A EMPRESAS Y OTRAS ORGANIZACIONES.	ERIC GERARLIN MEDINA CASTILLO	599871
E/2020-5739	10/2/20	DIVENTA BELLA	SALÓN DE BELLEZA, SPA, DEPILACIÓN LASER, COLOCACIÓN DE UÑAS ACRÍLICAS, COLOCACIÓN PESTAÑAS, YOGA, PILATES.	JORGE DAVID GONZALEZ ROSA, LUIS EMILIO CARPIO MALDONADO	601178
E/2020-37846	13/10/20	DIVER GROUP	PRESTAMOS.	LUIS ANTONIO PEGUERO CABRERA	599478
E/2020-39678	9/10/20	DIVERSIFICADORA AGRICOLA DOMINICANA, DIVERAGRO	EMPRESA COMERCIAL QUE SE DEDICARÁ A LA PRODUCCIÓN COMERCIALIZACIÓN Y EXPORTACIÓN DE PRODUCTOS AGROPECUARIOS	JORDI ALESSANDRO MENICUCCI MARMOLEJOS, JEAN ALBERTO MENICUCCI	599686
E/2020-28583	14/8/20	DIVERSOS SUPPLY RIJO-RUDEKE	VENTA Y DISTRIBUCION DE TODO TIPO DE MATERIALES Y MAQUINARIAS ELECTROMECHANICAS EN GENERAL.	CEFERINO RIJO	601124
E/2020-38019	21/10/20	DIVINA BEAUTY BY ARLOVIA	VENTAS, ELABORACIÓN Y COMERCIALIZACIÓN DE PRODUCTOS DE BELLEZA, CAPILARES, CORPORALES Y FACIALES.	ARLOVIA ANIBELKA SANCHEZ SANTANA	601219
E/2020-41188	19/10/20	DIVINO TOURS	AGENCIA DE VIAJES Y RESERVAS. VENTA DE SEGUROS.	INES MARIA ARIAS MEJIA DE BAEZ	600786
E/2020-34686	21/10/20	DJJ COMPANY	COMERCIALIZACIÓN DE PRENDAS DE VESTIR, CALZADOS, MATERIALES PARA LA HIGIENE DEL HOGAR, FERRETERÍA, COMERCIALIZACIÓN DE MUEBLES.	FRANCIS DANIEL RODRIGUEZ JAIME	601280
E/2020-34995	16/9/20	DLT AUTEQUIP SERVECES	SERVICIOS DE: RENTA DE EQUIPOS PESADOS, MANTENIMIENTO DE EQUIPOS PESADOS Y AUTOMOVILES, MECANICA DE EQUIPOS PESADOS.	DELVI ALEXANDER GERALDINO CASTILLO, LISA MARIE BERTRAND	600101
E/2020-41218	19/10/20	DMD LEGAL CONSULTING	SERVICIOS JURÍDICOS EN GENERAL, INMOBILIARIOS, AGRIMENSORES, TASACIONES, INGENIEROS.	JUAN RAMON ZAPATA PAULINO	600788
E/2020-38514	19/10/20	DOBLEV - PAPELERÍA CREATIVA	SERVICIOS DE PAPELERÍA CREATIVA, DISEÑO GRÁFICO, ESCRITURA CREATIVA, ARTÍCULOS PERSONALIZADOS.	WENSIS YOCASTA PANIAGUA MARTÍNEZ	600992
E/2020-40601	15/10/20	DOCEY34	SERVICIOS DE PUBLICIDAD, MERCADEO DIGITAL, ESTRATEGIAS DE COMUNICACIÓN, DESARROLLO PÁGINAS WEB Y APPS.	LAURA GISSELLE REYNOSO DE LA ROSA,, YAMILA VIRGINIA GONZALEZ CAPELLAN	600588
E/2020-40304	14/10/20	DOG KNOWS	ADiestramiento, CRIANZA, ENTRENAMIENTO Y CUIDADO DE PERROS, VENTA, IMPORTACIÓN Y EXPORTACIÓN DE PERROS COMERCIALES.	ALBERTO ANDRES BIAGGI DIMITRI	600165
E/2020-38194	2/10/20	DOGGIE'S RD	COMPRA Y VENTA DE ALIMENTOS Y BEBIDAS, ASI COMO LA REPRESENTACION MANEJO DE MARCAS NACIONAL E INTERNACIONAL EN CUANTO A LA VENTA DE HOTDOG.	FEDERICO EDUARDO ROJAS AYALA	600560
E/2020-33944	10/9/20	DOLORES PEÑA COLON AUTOR IMPORT	VENTA Y COMPRA DE IMPORTACION DE VEHICULO COMPRA Y VENTA DE VEHICULOS, IMPORTACION DE PIEZA NUEVAS Y USADAS.	DOLORES GEORGINA PEÑA COLON	600390
E/2020-35516	19/10/20	DOLUNAY'S BABY CLOTHING	COMERCIALIZACIÓN, COMPRA Y VENTA DE ROPAS Y ACCESORIOS PARA BEBÉS Y NIÑOS.	VIVIANA CLARIBEL PAULINO MARTE	600951
E/2020-24156	19/10/20	DOMENICA MEDIA	CREACIÓN DE CAMPAÑAS PUBLICITARIAS, PRODUCCIÓN DE RADIO, TELEVISIÓN, CINE, ESPECTÁCULOS Y REDES SOCIALES.	YUNI ANTONIO DOMINGUEZ DOMINGUEZ	600973
E/2020-38699	6/10/20	DOMESTICA809	SERVICIOS DE RECURSOS HUMANOS, CONTRATACIÓN DE PERSONAL, DEPURACIÓN DEL PERSONAL.	EMMANUEL GOMEZ OLIVERO	599220
E/2020-34794	9/10/20	DOMINGUEZ GONZALEZ IMPORT	IMPORTACIÓN Y COMERCIALIZACIÓN DE TODO TIPO ARTICULOS FERRETEROS EN GENERAL.	DEIVY DOMINGUEZ GONZALEZ	599567
E/2020-36035	9/10/20	DONCHIFU BY MANU	VENTAS DE PRODUCTOS AGRÍCOLAS.	MANUEL ALEJANDRO RIVERA MATEO	599507
E/2020-41043	16/10/20	DORALI STETIC BROWS	LIMPIEZA DEL ROSTRO, FACIAL PROFUNDA, PEELING ENZIMÁTICO, FACIAL ANTI-EDAD.	YASMELLY DORALI AMPARO UREÑA	600690
E/2020-9280	13/10/20	DORIFE AUTO SERVICIOS	BRINDAR SERVICIOS AUTOMOTRIZ EN GENERAL EN TODO EL TERRITORIO NACIONAL, MECÁNICA AUTOMOTRIZ, IMPORTACIÓN Y VENTA DE NEUMÁTICOS.	DOMINGO ARIAS FELIZ	599941
E/2020-41456	20/10/20	DOS RIOS ENTERPRISES	BRINDAR SERVICIOS DE DESARROLLO Y OPERACIONES DE ZONA FRANCAS.	DOS RIOS ENTERPRISES, INC.	600985
E/2020-38047	1/10/20	DOWNTOWN HIGUEY	EMPRESA DEDICADA A PROMOVER LA REUNIÓN DE PERSONAS EN DIFERENTES PUNTOS DE LA CIUDAD Y AL AIRE LIBRE CON FIN DE SOCIALIZAR.	KELVIS MANUEL MOTA CARABALLO	600363
E/2020-39614	9/10/20	DR ELEGANT CIGARS	IMPORTACION, EXPORTACION, COMPRA, VENTA Y COMERCIALIZACIÓN DE CIGARROS Y SUS ACCESORIOS.	JUAN JOSÉ MEJIA SÁNCHEZ	599637
E/2020-35421	13/10/20	DRACAENA FARMS SUPPLY	VENTAS DE TODO TIPO DE PRODUCTOS PERECEDEROS EN LOS CUALES ESTAN LAS PLANTAS ORNAMENTALES COMO PALMAS, HELECHOS.	JUAN ALBERTO GIL GUERRERO	599977
E/2020-40570	15/10/20	DREAMCAST	VENTA DE PRODUCTOS ALIMENTICIOS.	DREAMCAST, S.R.L.	600352
E/2020-33950	20/10/20	DUALIDARQ DISEÑO Y CONSTRUCCIÓN	RESPONDER A LAS NECESIDADES NUESTROS CLIENTES, EN TODOS LOS ASPECTOS RELACIONADOS A LA OPTIMIZACIÓN EN CUANTO A CALIDAD, DISEÑO Y COSTOS.	JOSELINE MERCEDES CALDERON TAVERAS	601079
E/2020-34170	19/10/20	DUARTPA COMERCIAL	COMERCIALIZACIÓN DE PROVISIONES SIEMPRE FRESCA, Y LA PREPARACIÓN ALIMENTACIÓN EMPRESARIAL Y TODO TIPO DE EVENTOS.	RICHARD ALBERTO DUARTE PAULA	601042
E/2020-41230	19/10/20	DUNLOP HOLDINGS	IMPORTACIÓN, COMERCIALIZACIÓN Y EXPORTACIÓN DE MAQUINARIAS INDUSTRIALES, PIEZAS Y EQUIPOS DE MAQUINARIAS INDUSTRIALES.	JOEL AUGUSTO SANTAMARIA VASQUEZ	600802
E/2020-41287	19/10/20	DURAGUIL COMERCIAL	COMPRA, VENTA, DISTRIBUCIÓN, IMPORTACIÓN, EXPORTACIÓN Y COMERCIALIZACIÓN DE EQUIPOS ELÉCTRICOS.	VIC MCAYCON DURAN MARIZAN	600823
E/2020-39777	12/10/20	DUSALTTI	SERVICIOS DE VENTAS DE COMIDA, ALMUERZO, DESAYUNOS, MERIENDAS, CENAS, BOCADILLOS, BEBIDAS, TRAGOS.	JOSE LANTIGUA ORTIZ	599737
E/2020-36469	23/9/20	DUSHI BY RADHA	REALIZACIÓN DE EVENTOS, ASESORÍA DE EVENTOS, ETIQUETA Y PROTOCOLO EMPRESARIAL Y GUBERNAMENTAL.	RADHA IRIS CASTILLO	599416
E/2020-39743	12/10/20	DVS DIVERSIDAD DE VENTAS Y SERVICIOS	VENTA DE CRISTALES EN GENERAL, VENTA DE ALUMINIO EN GENERAL PARA FABRICACION DE ESTRUCTURAS, VENTA DE MATERIALES ELECTRICOS.	DVS DIVERSIDAD DE VENTAS Y SERVICIOS, TS.R.L.	599717
E/2020-40184	13/10/20	DWYN LOBO	PRESENTACIONES Y REPRESENTACIONES ARTÍSTICA, ORGANIZACIÓN DE EVENTOS, INTERPRETACIÓN DE GÉNEROS MUSICALES.	PEDRO EDWIN MARIA SURIEL	600079
E/2020-35797	21/9/20	DXTR BEATZ	CREACIÓN DE CONTENIDO MULTIMEDIA, SELLO DISCOGRAFICO Y PRODUCCIÓN MUSICAL EN GENERAL.	ARTURO HENRIQUEZ SANTANA	599936
E/2020-38294	2/10/20	DYNAMIS CREATIVE	AGENCIA DIGITAL QUE BRINDA SERVICIO DE INFORMÁTICA (CREACIÓN DE PÁGINA WEB, SISTEMAS INFORMÁTICOS, APLICACIONES MÓVILES).	JORDY RAFAEL FRÍAS JIMENEZ	600339
E/2020-22813	20/10/20	DYNAWAYS INTERNATIONAL	IMPORTACION, VENTA Y DISTRIBUCION DE INSUMOS Y EQUIPOS MEDICOS, VENTA DE TODO TIPO DE MEDICAMENTOS.	JUAN MIGUEL LOPEZ APARICIO	601155
E/2020-40224	13/10/20	E&J SPORT VARIETADES	VENTA AL POR MAYOR Y AL DETALLE DE ROPA SPORT, CALZADOS Y DEMÁS.	JEANNETTE ALEXANDRA MOTA CORNIEL	600139
E/2020-39996	13/10/20	EBAMTAL HW	FABRICACIÓN DE TODO TIPO DE MUEBLES, PUERTAS, GABINETES, CLOSETS Y DEMÁS EN MADERA.	RICARDO ULLOA ULLOA, ENMANUEL GRULLÓN HERNÁNDEZ	599931
E/2020-33609	16/10/20	ECO COMUNIDAD MANOJUAN	ASOCIACIÓN SIN FINES DE LUCRO, DEDICADA AL DESARROLLO HUMANO Y AL CUIDADO Y PROTECCIÓN DEL MEDIO AMBIENTE DE LA COMUNIDAD DE BAYAHIBE	NAZER TEODULO DE LEON CRISPIN, ADONAY DE JESUS ENCARNACION GUILLANDEAUX	600636
E/2020-36169	22/9/20	ECO DELIVERS ALL	SERVICIOS DE DISTRIBUCIÓN MASIVA: CARTAS, REVISTAS, LIBROS, MEMORIAS, PAQUETES PEQUEÑOS, ROPA, CAJAS, FACTURAS.	EDISON MANUEL SANTOS SANCHEZ	599886
E/2020-40110	13/10/20	ECOAGRO HAB 317	IMPORTACIÓN, EXPORTACIÓN, PRODUCCIÓN Y COMERCIALIZACIÓN AGRÍCOLA Y DE AGRICULTURA.	DAHIANA MICHELLE REDONDO MORALES	600016
E/2020-40181	13/10/20	ECOLÓGICA AUTOS MENA	COMPRA DE VEHÍCULOS DE MOTOR, VENTA DE VEHÍCULOS DE MOTOR, IMPORTACIÓN DE VEHÍCULOS DE MOTOR.	GABRIEL FERNANDO MERCEDES MENA	600060
E/2020-39785	12/10/20	ECOMAGRO	PRODUCCIÓN, PROCESAMIENTO, COMERCIALIZACIÓN, EXPORTACIÓN E IMPORTACIÓN DE PRODUCTOS AGROPECUARIOS.	ALEXANDER BATISTA BATISTA	599733
E/2020-31490	20/10/20	EDEBAY CORPORATION	EQUIPOS DE PROTECCIÓN PERSONAL COMO LENTES, GORROS, GUANTES DESECHABLES, MASCARILLAS SINTÉTICAS.	ERICH DANIEL ESPINAL ARIZA	601181

[210] EXP.	[220] SOL. FECHA	[561] NOMBRE COMERCIAL	[510] ACTIVIDAD	[730] SOLICITANTE	[111] REGISTRO
E/2020-37977	1/10/20	EDER SUNGLASSES	VENTA DE LENTES Y ACCESORIOS	FERNANDO DE JESUS LUGO CASTILLO, MARIA FERNANDA LUGO CASTILLO	600642
E/2020-35876	9/10/20	EDGARYS NAILS ACADEMY	EDUCACIÓN EN EL ARTE DE LA UÑAS, VENTA DE PRODUCTOS DE BELLEZA Y SERVICIO DE UÑAS.	ANDREINA PEREZ, EDGAR SAMUEL RAMIREZ NUÑEZ	599593
E/2020-35664	18/9/20	EDSA CONSTRUCCIONES	CONSTRUCCION DE OBRAS CIVILES, REMODELACIONES, SERVICIOS DE INGENIERIA, CONSTRUCCION DE INMUEBLES.	EDWIN PEREZ DE JESUS, LISBETH NATHALIE ADAMES REYNOSO	600946
E/2020-40383	14/10/20	EDUFINSA ESCUELA DE NEGOCIOS & TECNOLOGIA	CAPACITACIÓN PROFESIONAL, EDUCACIÓN CONTINUA EN TODAS LAS ÁREAS DE NEGOCIOS Y TECNOLOGÍA EN MODALIDAD VIRTUAL.	LUIS GRABIEL SANTA GALVAN	600231
E/2020-37049	9/10/20	EDYSAMA AUTO CARS	COMERCIALIZACIÓN DE VEHÍCULOS AUTOMOTRIZ Y SUS AFINES.	EDINSON BRANDER DAVILA SAAVEDRA	599557
E/2020-37264	12/10/20	EEMV	GESTIONAR EL ALQUILER DE BIENES INMUEBLES: (APARTAMENTOS, CASAS, NAVES INDUSTRIALES, LOCALES COMERCIALES).	ANGELA ASUNCION NIETO BARON	599838
E/2020-38288	2/10/20	EGO BUSINESS CONSULTANT ABOGADOS	OFICINA DE ABOGADO, CONSULTORIA CORPORATIVA Y LEGAL, FORMACION Y ADIESTRAMIENTO LEGAL.	ENMANUEL GOMEZ OGANDO	600932
E/2020-41235	19/10/20	EL CHY 3	IMPORTACIÓN DE PIEZAS Y LUBRICANTES PARA EL SECTOR AUTOMOTRIZ.	MANUEL ALBERTO POLANCO GRULLON	600805
E/2020-41234	19/10/20	EL CLUB DE LA MODA	PROGRAMA DE TELEVISIÓN Y RADIO, ORGANIZACIÓN DE EVENTOS DE MODA Y BELLEZA, MANEJO DE REDES SOCIALES.	MARIELLE ARAUJO PUELLO	600804
E/2020-40311	14/10/20	EL CRIOLLO DE LAS AMERICAS BY MGI	TENENCIA Y EXPLOTACIÓN DE BARES Y RESTAURANTES.	CARLOS JIMENEZ PIETER	600177
E/2020-28028	13/10/20	EL ESPUELON BAR & LOUNGE	DISTRIBUCIÓN Y VENTA DE BEBIDAS ALCOHÓLICAS, RESTAURANTE Y BAR, LUGAR DE ESPARCIMIENTO Y DIVERSIÓN.	GERMAN EDDISON BAYON AMADOR	599975
E/2020-36541	8/10/20	EL FRIOLECTRICO	SERVICIOS DE ELECTROMECHANICA, VENTA DE EQUIPOS, HERRAMIENTAS Y ACCESORIOS ELECTROMECHANICOS E INDUSTRIALES.	RAFAEL ANTONIO CASTRO MARTINEZ	599370
E/2020-40331	14/10/20	EL HILVÁN DE MAR	ELABORACIÓN DE ARETES Y TEJIDOS A MANO, ARTESANÍA.	MARLENE IVANIA HERNÁNDEZ SANTOS	600194
E/2020-34929	21/10/20	EL MERO MERO HOTEL	SERVICIOS DE ALOJAMIENTO.	RAFAEL FERNANDO ACOSTA AMADOR	600982
E/2020-41662	20/10/20	EL REFUGIO JARABACOA	PROYECTO DE CABAÑAS MONTAÑOSAS QUE MEZCLA UN CRITERIO PROFESIONAL Y ESPACIO EN EL MEDIO AMBIENTE PARA DESCANSAR Y RELAJARSE.	CARLOS JOEL SORIANO QUEZADA	601160
E/2020-36970	15/10/20	EL REY SALADIN RIOJA PESCADOS Y MARISCOS	VENTAS DE PESCADOS Y MARISCOS CONVERTIDOS EN CEVICHES.	LUIS EMILIO SALADIN SENISE	600563
E/2020-40724	15/10/20	EL SABORCITO DE LA ABUELA	ELABORACIÓN Y COMERCIALIZACIÓN DE COMIDA CRIOLLA DOMINICANA, RESTAURANTE DE COMIDAS Y BEBIDAS CRIOLLAS.	NALLELY ROSALIT PAULINO RODRIGUEZ	600445
E/2020-24372	30/9/20	ELA EXPERIENCES	SERVICIOS DE CUIDADO PERSONAL Y BELLEZA; VENTA DE PRODUCTOS DE CUIDADO PERSONAL Y BELLEZA.	ESTEPHANY LOPEZ AMEZQUITA	599972
E/2020-39924	12/10/20	ELAM SUPLIDORES	VENTAS DE PRODUCTOS DE CONSUMO AL POR MAYOR Y DETALLES. LOS MISMOS SERIAN: PRODUCTOS QUIMICOS DE LIMPIEZA.	LUIS RAMON CARRASCO COLLADO	599894
E/2020-37864	1/10/20	ELECTRO SOLUCIONES CG	REPARACION Y VENTAS DE PLANTAS ELECTRICAS, EQUIPOS PESADOS. EXPORTACION E IMPORTACION DE EQUIPOS AMERICANOS Y EUROPEOS.	LUIS MANUEL CAMPUSANO MERCEDES	600356
E/2020-35487	9/10/20	ELECTROMECHANICA VIBAMAT	SERVICIOS DE REPARACIÓN Y MANTENIMIENTO DE EQUIPOS ELÉCTRICOS RESIDENCIALES E INDUSTRIALES.	VICTOR BATISTA MATOS	599509
E/2020-41725	21/10/20	ELECTROMUEBLES HERMANOS NUÑEZ	COMPRA Y VENTA DE ARTICULOS PARA EL HOGAR, TALES COMO: ELECTRODOMÉSTICOS, MUEBLES, ADORNOS DEL HOGAR, ENTRE OTROS SIMILARES.	OSCAR ANTONIO NUÑEZ SANTOS	601195
E/2020-37261	15/10/20	ELIANDLS & KEDELSAN	DISTRIBUCIÓN DE ALIMENTOS Y TODO TIPO DE MATERIALES DE FERRETERIA, PIEZAS DE VEHICULOS, VENTA DE MEDICAMENTOS.	CLAUDINA DELGADO SANCHEZ, ELIANY DE LOS SANTO PANIAGUA	600549
E/2020-40398	14/10/20	ELIATA INMOBILIARIA	SERVICIOS INMOBILIARIOS EN GENERAL, VENTAS Y ALQUILER DE APARTAMENTOS, CASAS, TERRENOS Y TODO TIPO DE INMUEBLES	ERMIS NERYS FELIX CARVAJAL	600237
E/2020-41422	19/10/20	ELORA COMPLEMENTOS	VENTAS AL POR MAYOR Y DETALLE DE PRODUCTOS DE MAQUILLAJE, ACCESORIOS TANTO DE MUJER COMO DE HOMBRE Y COLONIAS EN GENERAL.	ELGUIS LOMASY LORA PEREZ	600927
E/2020-35868	12/10/20	EM SECURITY SERVICES	SERVICIOS DE INSTALACIÓN DE SISTEMAS DE SEGURIDAD ELECTRONICA.	MELVIN ANTONIO CRUZ TEJADA	599796
E/2020-41572	20/10/20	EMBARQUE BISONO	IMPORTACIÓN, EXPORTACIÓN, TRANSPORTACIÓN, RECEPCIÓN Y CONSOLIDACIÓN DE CARGAS, MUDANZAS, MERCANCIAS.	JOSE BERNARDINO BISONO VASQUEZ	601088
E/2020-40861	15/10/20	EMMCA SERVICIOS SC	ASESORÍA CONSULTORIA EN GESTIÓN DE SERVICIOS Y COMUNICACIÓN ORIENTADOS A LA EXPERIENCIA DEL SERVICIO AL CLIENTE.	SANDRA CAROLINA CHECO RANCIER	600561
E/2020-39233	8/10/20	EMPIRE OF PAINT	COMPRA Y VENTA DE TODO TIPO DE PINTURAS Y ARTICULOS FERRETEROS Y DE PINTURA.	ANDREA NIOVE CRUZ PEÑA	599367
E/2020-40336	14/10/20	EMPRESA DAVIDGUZROD	COMPRA, VENTA E HIPOTECA DE TODO TIPOS DE BIENES INMUEBLES.	ANNOLIS RODRIGUEZ ESPINAL	600195
E/2020-41052	16/10/20	EMPRESA DE MANUFACTURA TEJADA PEREZ	CONFECCIONES DE UNIFORMES, TRAJES TÍPICOS, CERÁMICA ARTESANAL	MAYELIN PEREZ SEPULVEDA	600693
E/2020-39143	7/10/20	ENCARNACION ROJAS & ASOCIADOS	LA SOCIEDAD TIENE COMO OBJETIVO PRESTAR SERVICIOS DE ASESORÍAS Y CONSULTORÍAS EMPRESARIALES EN EL ÁREA DE CONTABILIDAD FISCAL.	MAXIMILIANO ENCARNACION MEJIA	599301
E/2020-40930	16/10/20	ENDODERMA INSTITUTO DE ENDOCRINOLOGIA Y DERMATOLOGIA, DIABETES Y TRASPLANTE CAPILAR	CONSULTORIO MEDICO DIAGNOSTICO Y TRATAMIENTO DE ADULTOS Y NIÑOS DE ENFERMEDADES DE ENDOCRINOLOGIA Y DERMATOLOGIA, DIABETES Y TRASPLANTE CAPILAR.	ROBERT MICHAEL BRITO PICHARDO	600619
E/2020-30810	9/10/20	ENFIESTA Y EVENTOS	ELABORACIÓN DE DESAYUNO Y REGALOS PERSONALIZADOS, BEBIDAS, VENTA Y ALQUILER MATERIALES DE DECORACIÓN.	ENOHELIA MARIAN MORENO ARIAS	599597
E/2020-40890	15/10/20	ENPIRES LAW FIRM & ASOCIADOS	OFICINA DE ABOGADOS QUE SE DEDICARÁ AL OFRECIMIENTO DE SERVICIOS JURÍDICOS, ASESORÍA LEGAL.	ENMANUEL EUGENIO PIMENTEL REYES	600596
E/2020-30807	26/8/20	ENTECH ENGINEERING GROUP	DISEÑO, INGENIERÍA, ARQUITECTURA, GERENCIA DE CONSTRUCCIÓN, COMPRA-EXPORTACIÓN E IMPORTACIÓN DE EQUIPOS.	MIGUEL IVAN PAYANO JOVINE	599395
E/2020-35683	18/9/20	ENTRE COMILLAS TV CON CLARA DIAZ	PROGRAMA DE COMUNICACIÓN DEDICADO AL ARTE Y ESPECTÁCULO, ENTREVISTA A PERSONALIDADES DE DIFERENTES ÁMBITOS.	CLARA INES DIAZ BELTRE	601105
E/2020-40967	16/10/20	ENTRE NOSOTRAS Y PUNTO	SERVICIO DE STREAMING (PODCAST), PROGRAMA DE TELEVISION Y RADIO, ORGANIZACION DE EVENTOS A TRAVES DE LA PLATAFORMA WEB Y FISICO.	KARLA KATHERINA SANTOS OSORIO	601131
E/2020-38241	2/10/20	ENVIVA COMERCIAL	FABRICACIÓN DE PERFILES DE ACERO.	MILVIO ARMANDO LINARES VILLEGAS	601007
E/2020-37045	28/9/20	ENVYISION IMPORTS	VENTA E IMPORTACIONES DE TODO TIPO DE VEHÍCULOS DE MOTOR, Y LAVADO (CAR WASH) DE VEHÍCULOS DE MOTOR.	ANDRES ANTONIO MENA TORRES	599407
E/2020-41418	19/10/20	ÉPICA BIOPHARMA	FABRICACIÓN, COMERCIALIZACIÓN, DISTRIBUCIÓN, IMPORTACIÓN, EXPORTACIÓN, REPRESENTACIÓN, PROMOCIÓN.	LUIS ALBERTO MARCANO CATEDRAL	599852
E/2020-35030	14/10/20	ERD AGRIMENSURA	SERVICIOS DE AGRIMENSURA: DESLINDE, TASACIÓN, SUBDIVISIÓN, REPLANTEO, REFUNDICIÓN, CURVAS DE NIVEL.	EDDY IGORIS JOSE RODRIGUEZ DURAN	600275
E/2020-37395	29/9/20	ESCUELA DE ALTO RENDIMIENTO ACADÉMICO DE HOTELERIA Y TURISMO REPUBLICA DOMINICANA EDARADHT	DAR CLASES TÉCNICAS Y ESPECIALIDAD EN MÁS DE 18 RAMAS DEL TURISMO. REALIZAR FESTIVALES DE GASTRONOMÍA EN LA ZONA FRONTERIZA DE REPÚBLICA DOMINICANA.	ERNESTO ALVAREZ ROSALES	600625
E/2020-40893	15/10/20	ESGO POWER, ENERGY & CONSULTING	SERVICIOS DE CONSULTORIA ENERGÉTICA Y REGULATORIA, DISEÑO SUPERVISIÓN Y CONSTRUCCIÓN DE TODO TIPO DE OBRAS ELÉCTRICAS.	GREGORIO DE JESUS ORTEGA GRULLON, ELISA CRISTINA TEJADA ESTRELLA DE ORTEGA	600599
E/2020-36318	14/10/20	ESPACIO DE BIENESTAR INTEGRAL WSB	PROGRAMA DE TELEVISIÓN.	WENDY ELIZABETH SANTOS BERROA	600161
E/2020-39281	8/10/20	ESPACIO DE REFLEXIÓN PARA EL EMPODERAMIENTO SOCIAL EN DERECHOS ERES-DERECHOS	INVESTIGACIÓN EN LOS TEMAS ASOCIADOS A LA EDUCACIÓN EN DERECHOS EN LA REPÚBLICA DOMINICANA.	ALBERTO EMILIO FIALLO-BILLINI SCANLON	599495
E/2020-39274	8/10/20	ESPACIO DE REFLEXIÓN PARA EL EMPODERAMIENTO SOCIAL EN EDUCACIÓN ERES-EDUCACIÓN	ENTIDAD SIN FINES DE LUCRO, QUE SE DEDICA A LA INVESTIGACIÓN EN LOS TEMAS ASOCIADOS A LA EDUCACIÓN.	ALBERTO EMILIO FIALLO-BILLINI SCANLON	599500
E/2020-39669	9/10/20	ESPINOSA PEÑA & ASOCIADOS	AUDITORIA, ASESORÍA CONTABLE E IMPOSITIVA, IGUALAS CONTABLE.	ESPINOSA PEÑA & ASOCIADOS, S.R.L.	599696
E/2020-41085	16/10/20	ESTACIÓN DE GASOLINA EL PUERTO	EXPENDIO DE COMBUSTIBLE AL POR MAYOR Y DETALLE, VENTAS DE ACEITE HIDRÁULICO Y DE MOTOR.	FRANCISCO DOMINGO RODRIGUEZ	600701
E/2020-36656	8/10/20	ESTACION DE SERVICIO CLIDIO	COMPRA Y VENTA DE COMBUSTIBLES.	CLIDIO VALENTIN GARCIA SANTOS	599412
E/2020-34020	10/9/20	ESTACION DE SERVICIOS LOS JARDINES, L.R.	DISTRIBUCIÓN DE GASOLINA, GASOIL Y DISTRIBUCIÓN DE GASOLINA.	ESTACION DE SERVICIOS LOS JARDINES, T.L.R., S.R.L.	600963
E/2020-35746	20/10/20	ESTEVEZ SANCHEZ CARIBBEAN MULTISERVICE	SERVICIOS DE SUMINISTRO, COMERCIALIZACIÓN, IMPORTACIÓN Y DISTRIBUCIÓN DE MATERIALES Y EQUIPOS DE OFICINA.	FELIX FAUSTINO SANCHEZ	601041
E/2020-37892	21/10/20	ESTUDIO JURIDICO LEGAL Y PSICOLOGICO, ESTRELLA PICHARDO Y ASOCIADOS	SERVICIOS LEGALES, JUDICIALES Y PSICOLÓGICOS.	JOSE AGUSTIN ESTRELLA CESPEDES	601278
E/2020-39528	9/10/20	ESTUDIO QV	SERVICIOS DE FOTOGRAFÍAS DE PUBLICIDAD, PRODUCCION DE VIDEOS Y CUALQUIER ACTIVIDAD DENTRO DEL AMBIENTE PUBLICITARIO.	TOMAS VESPACIANO VALENZUELA MORA	599598
E/2020-39052	21/10/20	ESTUDIOS AN2	PRODUCCION DE PROGRAMAS DE TELEVISION, SERIES DE TELEVISION, DOCUMENTALES, TRABAJOS AUDIOVISUALES EN GENERAL O TRABAJOS AFINES.	JOSE ALEJANDRO LOPEZ ROSARIO	601174
E/2020-40406	14/10/20	ETINT-ROF	VENTA AL MAYOR Y DETALLE DE PRENDAS DE VESTIR Y ACCESORIOS.	SALVATORE FIALLO COTO	600269
E/2020-36719	25/9/20	EUROCREACION	IMPORTACIÓN DE MOBILIARIOS.	EUROCREACION, S.R.L.	600268
E/2020-38111	2/10/20	EUZOI INMOBILIARIA	BIENES RAICES, COMPRA Y VENTAS DE INMUEBLES.	EUSEBIO CRISTINO TORIBO	600229
E/2020-40614	15/10/20	EVANGELICO PIMENTEL	EDUCACION INICIAL Y PRIMARIA	FANNY MILAGROS PIMENTEL DE JOSEPH	600393
E/2020-36944	12/10/20	EVS SOLUCIONES	FABICACIÓN Y COMERCIALIZACIÓN DE PUERTAS, VENTANAS Y CERRAJERÍA.	EMANUEL VALDEMAR SILVESTRE ROSARIO	599773
E/2020-41312	19/10/20	EXIMIA CIGARS	COMPRA Y VENTA DE CIGARROS.	HECTOR GEORGE JIMENEZ MARTINEZ	600840
E/2020-33812	9/9/20	EXTRAPACE-SELFSTORAGE	SERVICIOS DE ALQUILER, ARRENDAMIENTO DE ESPACIOS PRIVADO PARA EL ALMACENAMIENTO DE ELECTRODOMÉSTICOS.	OCTAVIO ANTONIO LUCIANO ACEVEDO MOTA	601086
E/2020-35017	16/9/20	EZY SKYE BEAUTY BAR	TODO LO RELACIONADO CON LA BELLEZA, MAQUILLAJE, DEPILACIÓN CORPORAL, MANICURA, PEDICURA, SERVICIOS DE SPA, MASAJES.	DAWSON DORMINIER, ALIZE MARTINE	599661
E/2020-32297	2/9/20	F.I.N.C.A.S.	EN LA REPÚBLICA DOMINICANA Y EN EL EXTRANJERO, PROMOCIÓN Y FOMENTO DE OPORTUNIDADES DE INVERSIÓN.	F.I.N.C.A.S., S.R.L	600935
E/2020-41060	16/10/20	FAALASH SHIERI	VENTA DE PRODUCTOS DE BELLEZA.	DAHIANA JORGELINA TABAR DE ESTRELLA	600695
E/2020-41503	20/10/20	FABREC	VENTA DE MATERIALES Y EQUIPO DE OFICINA, MATERIALES DE LIMPIEZA, SERVICIOS DE TRANSPORTE DE PASAJEROS.	BETSY ESTHER NIN	601010
E/2020-40198	13/10/20	FABRICA DE JUGOS VASQUEZ	ELABORACIÓN Y DISTRIBUCIÓN DE JUGOS, CONCENTRADOS Y MERMELADAS A BASE DE FRUTAS NATURALES.	FAUSTO VASQUEZ MARTINEZ	600083
E/2020-39545	9/10/20	FACEBRU	OPERACIÓN Y ADMINISTRACIÓN DE PROPIEDADES INMOBILIARIAS QUE FORMEN PARTE DE SU PATRIMONIO.	ANDRÉS EDUARDO CEARA BRUGAL	599608

[210] EXP.	[220] SOL. FECHA	[561] NOMBRE COMERCIAL	[510] ACTIVIDAD	[730] SOLICITANTE	[111] REGISTRO
E/2020-30751	14/10/20	FACHADAS & VENTANAS MONTSERRAT	SERVICIOS DE FABRICACIÓN DE VITRINAS, ESPEJOS, PUERTAS, VENTANAS, VIDRIOS ANGULARES, MAMPARAS DE BAÑO.	JUAN ALBERTO HENRIQUEZ ROSARIO	600163
E/2020-36506	15/10/20	FALBAPA COMERCIAL	VENTAS DE MATERIALES DE OFICINAS, VENTAS DE EQUIPOS ELECTRÓNICOS DE OFICINAS, VENTAS DE COMIDA AL POR MAYOR Y AL DETALLE.	MARCELO ESTEBAN FABIAN CALCAGNO	600391
E/2020-40481	14/10/20	FAM SUPPLY	SERVICIOS DE EXPENDIO DE HELADOS.	ANGEL JOSE GARCIA DIAZ	600309
E/2020-40158	13/10/20	FAMCT	INVERSIONES EN GENERAL	MANUEL JOSÉ CABRAL TAVAREZ	600054
E/2020-35533	12/10/20	FAMITHEN KOCINART CREATIVE CUISINE	COMIDA EMPRESARIAL SERVICIO DE CATERING Y EVENTOS.	PEDRO ALBERTO FAMILIA DIAZ	599920
E/2020-41792	21/10/20	FAN DEPOT	IMPORTACION, DISTRIBUCIÓN Y VENTA DE ELECTRODOMÉSTICOS Y EQUIPOS ELECTRÓNICOS.	RAVEL ARTURO RUBIO ESPAILLAT	601273
E/2020-33242	9/10/20	FANCIER	VENTA DE PRENDAS Y ACCESORIOS DE VESTIR PARA DAMAS Y CABALLEROS.	DIANA MARIOLIS BAUTISTA BATISTA DE DE OLEO	599664
E/2020-41361	19/10/20	FARAH GARCIA DENTAL STUDIO	SERVICIOS DE ODONTOLOGÍA EN GENERAL Y ESPECIALIZADA, ESTÉTICA DENTAL, PREVENCIÓN, ENDODONCIA.	ENMANUEL JOSE ACEVEDO PANTALEON, FARAH LETICIA GARCIA ROSA	600854
E/2020-39766	12/10/20	FARAI	LA ENTIDAD SE DEDICA AL DISEÑO DE ARTE Y CONFECCIÓN DE ARTÍCULOS DE TODO TIPO, YA SEA ARTÍCULOS DE PAPELERÍA.	FRANCHARY ALVAREZ RAMIREZ	599728
E/2020-37919	14/10/20	FARMACIA B35TAMA	VENTAS DE MEDICAMENTOS EN GENERAL.	RAFAEL LEONARDO PEREZ ABREU	600342
E/2020-36947	9/10/20	FARMACIA DAVJOEL TRAVELS MULTISERVICE	VENTA DE MEDICAMENTOS AMBULATORIOS, VENTA DE PAQUETES DE HOTELES Y CONTABILIDAD EN GENERAL.	DAVID JOEL CRUZ MARTÍNEZ	599458
E/2020-41367	19/10/20	FARMACIA ECOLÓGICA	VENTA DE PRODUCTOS FARMACÉUTICOS	ROBERTO ANTONIO MINAYA GARCIA	600864
E/2020-35852	6/10/20	FARMACIA IFRAMAR	VENTA DE MEDICAMENTOS, PAPELERÍA.	ADON CASTILLO SOSA	599867
E/2020-40594	15/10/20	FARMACIA JEAREL	SERVICIOS DE EXPORTACIÓN, IMPORTACIÓN, COMERCIALIZACIÓN, COMPRA Y VENTA DE PRODUCTOS FARMACÉUTICOS.	FARMACIA JEAREL, S.R.L.	600111
E/2020-41212	19/10/20	FARMACIA LOIDA	VENTAS DE MEDICAMENTOS.	LISANIA SANTANA NOBOA	600785
E/2020-28372	13/8/20	FARMACIA MI HOGAR	COMPRA VENTA Y DISTRIBUCIÓN DE PRODUCTOS FARMACÉUTICOS: (MEDICINAS, COSMÉTICOS, QUINCALLERÍA).	ROSA NELDA GARCIA CRUZ	600307
E/2020-31038	27/8/20	FARMACIA PATRI B	VENTA DE MEDICAMENTOS EN GENERAL, COSMÉTICOS, REGALOS, ACCESORIOS, VENTA DE PRODUCTOS FARMACÉUTICOS.	MARIA CRISTINA HEREDIA ROJAS, ARELIS HEREDIA ROJAS	599942
E/2020-39610	9/10/20	FARMACIA PAVITA	VENTA DE MEDICAMENTOS Y PRODUCTOS NO MEDICOS, COMO PRODUCTOS DE HIGIENE PERSONAL, ALIMENTOS PARA BEBES O COMESTICOS.	JUAN ISIDRO RODRIGUEZ UBIERA	599639
E/2020-39533	9/10/20	FARMACIA ROSSCARLY	VENTA DE PRODUCTOS FARMACÉUTICOS EN GENERAL.	ROSANNA GUZMAN VARGAS	599605
E/2020-36304	23/9/20	FARMACIA SAMARA RUBI	VENTAS DE MEDICAMENTOS	ADRIANA DE LOS ANGELES PINALES GOMEZ	600542
E/2020-41556	20/10/20	FARMACIA SANTO TOMAS	VENTA DE TODO TIPO DE MEDICAMENTOS.	HILDA YOLANDA DIAZ COLLADO DE UREÑA	601067
E/2020-32505	13/10/20	FARMACIA TAVITA	VENTAS DE INSUMOS MÉDICOS, PRODUCTOS Y MAQUINARIAS DEL ÁREA DE SALUD.	RUTH MALVINA SEGURA MILLER	599940
E/2020-34037	9/10/20	FARMACIA YOCAPE	VENTA DE MEDICAMENTOS - FARMACIA.	YOCARY MARIA ALMONTE ALMONTE	599587
E/2020-40504	14/10/20	FARMACIA ZHOEMY	VENTAS DE MEDICAMENTOS Y MISCELÁNEOS EN GENERAL.	FRANKLYN JIMENEZ ORTIZ	600311
E/2020-28003	20/10/20	FARMACIAS CVF	FARMACIAS, VENTAS DE MEDICAMENTOS, CONSULTAS MÉDICAS Y SERVICIOS EN ESTUDIOS CLÍNICOS DE IMÁGENES DIAGNÓSTICAS.	R & M SOLUTIONS, S.R.L.	601126
E/2020-18319	18/6/20	FARMAGE DOMINICANA	FABRICACIÓN, ELABORACIÓN Y DISTRIBUCIÓN DE PRODUCTOS FARMACÉUTICOS Y MEDICINAS EN GENERAL.	WIM ROBERT GROENEWOUDE, FARMAGE DOMINICANA, S.R.L.	599214
E/2020-24323	19/10/20	FARMASTI	MATERIAL GASTABLE E INSUMOS PARA CLÍNICAS Y HOSPITALES, VENTA DE MEDICAMENTOS Y EQUIPOS MÉDICOS.	JOSE EDUARDO DE LA CRUZ MENA	600790
E/2020-39600	9/10/20	FASG SERVICIOS	GESTIÓN Y CONSULTORIA DE COBRO.	FELIPE ADAN SORIANO GALAN	599636
E/2020-34805	12/9/20	FC LA ALTAGRACIA	CLUB DE FUTBOL.	MOISES RODRIGUEZ SANTANA	599913
E/2020-40169	13/10/20	FEDAN INVERSIONES	LA REALIZACIÓN DE PRÉSTAMOS DE TODA ÍNDOLE.	EDUVIGES MARGARITA BENITEZ HERRERA, ANA IRIS BENITEZ DE GUERRERO	600055
E/2020-22775	14/7/20	FEDERACIÓN PROVINCIAL DE PRODUCTORES Y CAMPESINOS AZUANOS FEPROCA	ENTIDAD SIN FINES DE LUCRO, DEDICADA A LA EJECUCIÓN DE PROYECTOS DE INVERSIÓN SOCIAL Y ECONÓMICA PARA EL DESARROLLO PROVINCIAL.	ASOCIACIÓN DE AGRICULTORES SAN ISIDRO ASOASI, ASOCIACIÓN DE AGRICULTORES Y CAFICULTORES CRISTO VIVE, ASOCIACIÓN DE AGRICULTORES UNIDOS ASOCAGRUN	601043
E/2020-39336	8/10/20	FELMAN GIFT & SOUVINERS	ELABORACIÓN Y EMPAQUES DE REGALOS (SOUVENIRS) PREMIUM, CONTENIENDO PRODUCTOS TÍPICOS Y ARTESANALES.	FELIX MARIA ANGOMAS VELOZ	599448
E/2020-32976	15/10/20	FERNÁNDEZ CONSTRUCTORA ACC, BIENES RAÍCES Y MULTISERVICIOS	CONSTRUCCIÓN Y ADMINISTRACIÓN DE PROPIEDADES INMOBILIARIAS; REMODELACIÓN, TASACIÓN, COMPRA, VENTA Y ALQUILER DE INMUEBLES.	BETTY ALEXANDRA FERNÁNDEZ DE LIZ	600502
E/2020-41651	20/10/20	FERNÁNDEZ MENDEZ & ASOCIADOS INGENIERIA CIVIL	DISEÑO, CÁLCULOS, CONSTRUCCIÓN, SUPERVISIÓN Y PLANIFICACIÓN DE PROYECTOS Y TODO LO RELACIONADO CON EL CAMPO DE LA INGENIERÍA.	EDUARDO FERNANDEZ MARTINEZ, MARIA ALEJANDRA FERNANDEZ MENDEZ	601146
E/2020-40919	16/10/20	FERNÁNDEZ PÉREZ CONSTRUCTORA FERPECON	CONSTRUCCIÓN DE BIENES INMUEBLES; MOVIMIENTOS DE TIERRA; VENTA Y ALQUILER DE EQUIPOS PESADOS Y/O DE CONSTRUCCIÓN	ANGEL TOMAS FERNANDEZ DE LEON, PABLO ALEXANDER PEREZ ABREU	601033
E/2020-37686	15/10/20	FERRECENTRO EL ALPINISTA	VENTA DE ARTICULOS FERRETEROS TALES COMO CEMENTO, BLOCK	MARIA YUDISA FERNANDEZ POLANCO	600387
E/2020-39779	12/10/20	FERRECENTRO Y MADERA RODRIGUEZ UREÑA	VENTA AL POR MAYOR DE ARTICULOS DE FERRETERIA EN GENERAL, MATERIALES DE CONSTRUCCION, ELECTRICOS, PLOMERIA Y TRANSPORTE	GUILLERMO HAENDERG RODRIGUEZ MEJIA	599739
E/2020-40871	15/10/20	FERRETERIA DON MELLE	VENTAS DE MATERIALES FERRETEROS	DANNY GOMEZ MARTINEZ	600586
E/2020-34756	15/10/20	FERRETERIA GARCIA POLANCO G	COMPRA Y VENTA DE ARTÍCULOS FERRETEROS Y DEL HOGAR EN GENERAL.	RAFAEL ANTONIO POLANCO GUABA	600567
E/2020-36385	23/9/20	FERRETERIA INGCO	VENTAS DE ARTICULOS FERRETEROS.	JEREMY JOSUE PEREZ URBAEZ	600729
E/2020-32973	12/10/20	FERRETERIA QUEBEC	VENTAS DE MATERIALES DE CONSTRUCCIÓN, ARTICULO FERRETEROS, ARTICULO DEL HOGAR.	JORGE LUIS DURAN PERALTA, JENNIFER ORTEGA ROSARIO	599744
E/2020-41871	21/10/20	FERRETERIA SAN PIO	VENTA DE HERRAMIENTAS Y OBJETOS DE CARPINTERIA, BRICOLAJE Y HERRERIA, COMO CLAVOS, TORNILLOS, ALAMBRE.	JOHAN MANUEL PIMENTEL ARLEQUIN	601329
E/2020-36808	25/9/20	FESPINAL ENTERPRISES	COMPRA, VENTA Y DISTRIBUCIÓN DE HELADOS. VENTA DE PRODUCTOS CONGELADOS.	JOSE FRANCISCO ESPINAL MENA	601099
E/2020-18617	14/10/20	FIBA-DESING	SERVICIOS DE INGENIERÍA Y ARQUITECTURA.	FRANCIS JANEL FIGUEROE MORETA	600300
E/2020-37110	28/9/20	FIDUCIA CENTRAL LAS CANAS FCC	NEGOCIOS DE FIDEICOMISOS E INVERSIONES INMOBILIARIAS	NATIVIDAD PEREZ MARTINEZ	599729
E/2020-40461	14/10/20	FIGUREVBM	VENTA DE ROPA, ARTÍCULOS, CALZADOS Y ACCESORIOS DEPORTIVOS.	VERNET VETEL MICHEL ALVAREZ	600288
E/2020-35559	12/10/20	FILPOINT AGRIMENSURA	SERVICIOS TOPOGRÁFICOS, INMOBILIARIOS Y MENSURAS: DESLINDE, SUBDIVISIÓN, SANEAMIENTO, COMPROBACIÓN DE ÁREA.	RAMÓN LEONARDO FILPO FILPO, NOHELYS FILPO SÁNCHEZ	599780
E/2020-40999	16/10/20	FILTROS Y SERVICIOS TÉCNICOS MONEGRO FILTEMO	VENTA Y SERVICIOS TÉCNICOS DE EQUIPOS DE TRATAMIENTO DE GUA, EQUIPOS DE SEGURIDAD.	PEDRO MONEGRO RAMIREZ	600670
E/2020-39080	7/10/20	FINANCIERA GARREY CAPITAL RD	PRESTAMOS Y FINANCIAMIENTO DE MENOR Y MAYOR CUANTIA.	PEDRO MANUEL GARCIA REYNOSO	599351
E/2020-42087	22/10/20	FISH EXPORT GGAAA	ASUNTOS MARÍTIMOS, CAPTURA Y EXPORTACIÓN DE ANGIULAS.	BERNARDO ALEMAN RODRIGUEZ	600105
E/2020-30921	21/10/20	FISIOESTHETIC AT HOME FISIOLI	SERVICIOS DE TERAPIA FISICA BASICA E INTEGRAL, TERAPIA OCUPACIONAL, DRENAJE LINFÁTICO, VENTA DE EQUIPOS.	LINET GARCIA RODRIGUEZ, DAVY FRANCISCO REINOSO MACEA	601276
E/2020-35804	20/10/20	FIT AND VEGAN BY ENCARNACIÓN GUERRERO	CATERING, RESTAURANTE, VENTA DE COMIDA Y BEBIDA DE TAKE OUT Y DELIVERY.	RAMON ANTONIO ENCARNACION	601151
E/2020-40610	15/10/20	FIVE STAR TIENDA COMERCIAL	SERVICIOS DE VENTAS DE DIFERENTES ARTICULOS TALES COMO: ROPA, PERFUME, ARTÍCULOS DEL HOGAR Y ACCESORIOS DE VESTIR.	REGISMA KERLANDE	599804
E/2020-36941	28/9/20	FLAMINGO BAR RD JOSMEN	SERVICIOS DE BAR, RESTAURANTE, ALIMENTACIÓN.	JOSE SANTIAGO MEDINA MILLARES	599468
E/2020-38026	13/10/20	FLASH LIGHT W.J.O	IMPORTACIÓN Y VENTA DE MATERIALES ELÉCTRICOS Y FERRETEROS, IMPORTACIÓN Y VENTA DE EQUIPOS E INSUMOS MÉDICOS.	WILKIN OMAR PEÑA SOTO	600082
E/2020-26922	19/10/20	FLED SUPPLY CENTRO	VENTAS AL POR MAYOR DE MATERIALES ELÉCTRICOS Y ARTÍCULOS DE ILUMINACIÓN. SERVICIOS DE ASESORAMIENTO.	FIDEL EZEQUIEL LOPEZ ARIAS	600965
E/2020-36597	13/10/20	FLEXCODE TECHNOLOGIX	DESARROLLO DE SOFTWARE, MARKETING DIGITAL Y DISEÑO CAD/CAM.	ALEXIS ENMANUEL DE LOS SANTOS BAEZ	600061
E/2020-40580	15/10/20	FLEXIPRESTAMOS	PRESTAMOS CON Y SIN GARANTÍA, EN LA MODALIDAD DE PRESTAMOS HIPOTECARIOS Y PERSONALES.	HUGO ALBERTO ADOLFO SANTANA, JOSE RAFAEL ANDELIZ ALMONTE	600368
E/2020-30074	19/10/20	FLOCRUZ	BIENES RAÍCES, IMPORTACIÓN DE VEHÍCULOS, COMPRA Y VENTA DE VEHÍCULOS, ALQUILER DE VEHÍCULOS LIVIANOS Y PESADOS.	JOAN BOLIVAR FLORES DE LA CRUZ	600773
E/2020-41204	19/10/20	FLOR SAN LUIS COMUNICACIONES	SERVICIOS DE MARKETING DIGITAL Y DE COMUNICACIÓN SOCIAL.	FLOR BAYTHESAL SAN LUIS SUBERO	600780
E/2020-40518	14/10/20	FLORISTERIA SIARA	PRODUCCION Y VENTA DE FLORES NATURALES.	FAUSTO JOSE TRINIDAD ORTIZ, ANGEL MANUEL LANGUMAS BAEZ	600357
E/2020-29738	15/10/20	FLORYVICEN CONSULTORIA PHARMA	SERVICIOS CONSULTORÍA Y REGENCIA FARMACÉUTICA, SOPORTE ESTRATÉGICO Y OPERATIVO A EMPRESAS.	FLORALBA NATALIER VICENTE FLORENTINO DE SUERO	600573
E/2020-39948	12/10/20	FOODEX CARIBBEAN GROUP	IMPORTACIÓN, DISTRIBUCIÓN, PROCESAMIENTO Y VENTA DE PRODUCTOS ALIMENTICIOS FRESCOS Y CONGELADOS COMO CARNES Y PESCADOS.	DISTRIBUIDORA TELES RD-DISTELCA RD, S.R.L.	599908
E/2020-39285	8/10/20	FORMARE CENTRO DE RECREACIÓN Y ACTIVIDADES LUDICAS	CENTRO DE RECREACIÓN Y ACTIVIDADES EXTRACURRICULARES PARA NIÑOS DE 1 A 5 AÑOS DE EDAD.	LOURDES PAOLA GONZALEZ SUAZO	601236
E/2020-37668	13/10/20	FORNO POLLO COMIDA TROPICAL	RESTAURANT, VENTA DE CARNE ASADA, COMIDA CRIOLLA Y BEBIDA.	LUIS JOEL DE LA CRUZ PEGUERO	600133
E/2020-39410	9/10/20	FRADICA SUPLIDORA DE ALIMENTOS	ELABORACIÓN, DISTRIBUCIÓN Y VENTA DE PRODUCTOS Y ALIMENTOS CRUDOS Y CALIENTES.	FRAICOR DIAZ CARRASCO	599523
E/2020-40279	14/10/20	FRAMBUESA CREATIONS & STORE	TIENDA DE REGALOS, ARTÍCULOS PERSONALIZADOS Y PAPELERIA CREATIVA.	ANYELINA MARTINEZ CRUZ	600142
E/2020-37934	11/10/20	FRAMÉ ORGANIC	ELABORACION DE PRODUCTOS DE BELLEZA NATURALES DE ALTA CALIDAD.	FRANCISCA MEDINA CASTRO	598436
E/2020-40585	15/10/20	FRANCIS MUÑOZ FM INGENIERÍA CONSTRUCTORA	CONSTRUCCIÓN EN GENERAL, ELECTRICIDAD, PLOMERIA, ESTUDIOS DE SUELOS, TASACIONES, AGRIMENSURA, DISEÑO DE PLANOS.	FRANCIS YOEL MUÑOZ BARRIENTOS	600369
E/2020-40972	16/10/20	FRANKLIN CORPORACION MINERA	BÚSQUEDA, RECOLECCIÓN, EXPLOTACIÓN Y TRANSPORTACIÓN DE AGREGADOS DE CONSTRUCCIÓN EN LA REPÚBLICA DOMINICANA.	ALAIN ANNEL ARIAS	600679
E/2020-39998	13/10/20	FRANSSISSKHO CARA BLANCA	VENTAS DE PRODUCTOS DE BELLEZA Y PRODUCTOS DE CUIDADO PERSONAL.	FRANCISCO ANTONIO SILVESTRE ASENCIO	599932
E/2020-40970	16/10/20	FRENLSY BEAUTY, SHOP & MAS	SERVICIOS DE NAIL BAR Y CENTRO DE BELLEZA, VENTAS DE PRODUCTOS DE BELLEZA.	JEAN FRENCY ADAMES MORILLO	600657
E/2020-35198	21/10/20	FRESCO VAPES BY JDV	VENTA Y ASESORIA EN EQUIPOS DE CIGARRILLOS ELECTRÓNICOS Y LÍQUIDOS PREMIUM.	JOSEPH EMIL DEMORIZI VIAU	601200
E/2020-28517	22/9/20	FRESH, GREEN AND MORE FGI	DISTRIBUCIÓN, COMERCIALIZACIÓN Y VENTA DE ALIMENTOS FRESCOS Y CONGELADOS AL POR MAYOR Y AL DETALLE.	CRISTINA MARINA CORREA INFANTE	599862
E/2020-31074	13/10/20	FRIUL IMPORT	IMPORTACIÓN, SERVICIO, COMERCIO. FABRICACION, PRODUCCIÓN, IMPORTACIÓN Y COMERCIALIZACIÓN DE PRODUCTOS ALIMENTICIOS.	MARCO CRACCO NARDUZZI, WALTER PERISSUTTI LETTIG	600077
E/2020-28087	15/10/20	FROLEJO COMERCIAL	PRODUCCIÓN Y DISTRIBUCIÓN DE PRODUCTOS DE CONSUMO MASIVO, TALES COMO: SAL PICANTE, CAFÉ, DULCES DE LECHE.	ONE JOSEPH ELIA, ORLANDO RAFAEL LIRANZO FERMIN	600380
E/2020-41576	20/10/20	FRUTAS DON MIGUEL, FRUDOMI	PRODUCTORES Y COMERCIALIZADORES DE FRUTAS.	ESTHER MARTINEZ MARTE	601091

[210] EXP.	[220] SOL. FECHA	[561] NOMBRE COMERCIAL	[510] ACTIVIDAD	[730] SOLICITANTE	[111] REGISTRO
E/2020-34334	20/10/20	FRUTOS ORGANICOS DEL SUR BO7	PRODUCCIÓN DE ALIMENTOS AGROPECUARIOS ORGÁNICOS, LA AGROPECUARIA, LA AGRO INDUSTRIA Y LA APICULTURA.	FRANCISCO PAGAN RODRIGUEZ	601049
E/2020-40997	16/10/20	FTW INVESTMENT	PROMOCIÓN Y EL FOMENTO DE OPORTUNIDADES DE INVERSIONES EN EL PAÍS.	RICARDO LUIS TORRES GONZÁLEZ	600667
E/2020-37353	12/10/20	FUDACION ALIANZA MERT	ORGANIZACIÓN SIN FINES DE LUCRO DEDICADA A REALIZAR AYUDAS MEDICAS Y EDUCATIVAS PARA NIÑOS Y ADOLESCENTES.	JOSE GREGORIO BAUTISTA VARGAS	599802
E/2020-33360	20/10/20	FULCANA COMERCIAL	COMPRA, VENTA, DISTRIBUCION, EXPORTACION E IMPORTACION PRODUCTO DE CONSUMO MASIVO ALIMENTOS, FARMACEUTICO.	HENRY OMAR MATOS	601120
E/2020-28021	15/10/20	FULLCOBELLYS DV	PLANIFICACIÓN, EJECUCIÓN, DESARROLLO Y OPERACIÓN COMERCIAL DE TODO TIPO DE PROYECTOS E INVERSIONES.	VALENTIN EMILIO MAMBRO LAURENCIO, DANIEL TEJAL REYNOSO	600552
E/2020-39537	9/10/20	FUMIFRESH	SERVICIO DE FUMIGACIÓN Y CONTROL DE PLAGAS RESIDENCIAL, INDUSTRIAL, COMERCIAL.	JONATHAN MATEO LOPEZ	599604
E/2020-41523	20/10/20	FUMIGERPLA	IMPORTACION, COMERCIALIZACION DE EQUIPOS, PRODUCTOS Y SERVICIOS, DESTINADOS AL CONTROL INTEGRADO DE GERMENES.	ROBERTO ANTONIO COLON PERALTA	601014
E/2020-41013	16/10/20	FUNCIURE	ENTIDAD SIN FINES DE LUCRO, DEDICADA A REALIZAR OBRAS SOCIALES, Y PROMOVER EL EVANGELIO DE JESUCRISTO.	WILKINS MIGUEL DE PEÑA DE LA CRUZ	600675
E/2020-40735	15/10/20	FUNDACION PRECIOUS PEARL ORPHELINA FPPO	ORGANIZACIÓN SIN FINES DE LUCROS, ESTIMULAR LA REALIZACIÓN DE ACTIVIDADES Y ACCIONES DE AYUDAS Y EN LA SOCIEDAD.	ETIENNE CURBANOT	599823
E/2020-41004	16/10/20	FUNDACION PRO-DESARROLLO DE LA MUJER EN R.D. FUNPROJUR	SIN FINES DE LUCROS, FUNCIONARA PARA EXIGIR LOS DERECHOS ECONÓMICOS, SOCIALES Y POLÍTICOS DE LA MUJER EN R.D.	RUDDY ALCANTARA	600672
E/2020-38450	5/10/20	FUNDACION ALEX LARA	AYUDA COMUNITARIA, EN EL ÁREA DE SALUD, DEPORTE, EDUCARON, CURSOS, TALLERES, ATENCIÓN PRIMARIA DE MEDICINA. DONACIONES, SIN FINES DE LUCRO.	FRANCISCA ROMERO VASQUEZ, MELVIN ALEXIS LARA MELO	600949
E/2020-32331	16/10/20	FUNDACIÓN ALTERNATIVA COMUNITARIA, -FUNALTERC-	ENTIDAD SIN FINES DE LUCRO, DEDICADA AL DESARROLLO DE JORNADAS DE AYUDA ALIMENTICIA Y ECONÓMICAS A PERSONAS NECESITADAS.	ANGEL FRIAS RODRIGUEZ, LA FUNDACIÓN ALTERNATIVA COMUNITARIA	600753
E/2020-40261	14/10/20	FUNDACION ANA JOSE ARJ	PROMOCIÓN Y ATENCIÓN DE PERSONAS EN RIESGO DE EXCLUSIÓN, PROMOCIÓN DEL VOLUNTARIADO SOCIAL.	ANA TERESA CORTORREAL JOSE	600134
E/2020-36216	22/9/20	FUNDACION BISONO CAMBIASO	ENTIDAD SIN FINES DE LUCRO, ASISTIR A LAS PERSONAS DE ESCASOS RECURSOS EN LA CANALIZACION DE SERVICIOS DIVERSOS.	FUNDACION BISONO CAMBIASO, INC.	599513
E/2020-35863	16/10/20	FUNDACION CIENCIA, ARTE Y EDUCACION FUCAEDU	INSTITUCIÓN SIN FINES DE LUCRO, DEDICADA A LA GESTIÓN CULTURAL, LA CIENCIA, EL ARTE, LA TECNOLOGÍA.	GABRIEL ERNESTO READ PICHARDO	600635
E/2020-37744	13/10/20	FUNDACIÓN COMUNITARIA CIPRIANA ARIAS	ENTIDAD SIN FINES DE LUCRO LA CUAL SE DEDICARA A FOMENTAR Y AYUDAR A LAS PERSONAS MAS NECESITADAS EN EL ÁREA DE LA SALUD.	VIRGILIO REYES MONTERO CRUZ ESTEVEZ, FUNDACION COMUNITARIA CIPRIANA ARIAS INC	599996
E/2020-35286	15/10/20	FUNDACIÓN COMUNITARIA DR. BONIFACIO REYES	ENTIDAD SIN FINE DE LUCROS. COLABORAR Y ORIENTAL CON LA MEJORA Y EL DESARROLLO DE LA COMUNIDAD DOMINICANA.	LEWIS DAMIAN BONIFACIO REYES	600562
E/2020-36926	28/9/20	FUNDACION COMUNITARIA POR EL DESARROLLO BARRIAL FUNCOMUBA	ASOCIACION SIN FINES DE LUCRO, PROMOVER EL DESARROLLO COMUNITARIO Y DE SECTORES Y BARRIOS	RADHAMES ANTONIO SANCHEZ AGUERO	600722
E/2020-36953	28/9/20	FUNDACIÓN COMUNITARIA UNIDOS POR EL BIEN SOCIAL FUCUBIS	SIN FINES DE LUCRO DEDICADA A INCORPORAR Y PROMOVER PROYECTOS DE CAMBIOS SOCIALES.	GISELLE ARGENTINA DE LEÓN GUZMÁN, MIGUEL SILVANO JIMENEZ CARVAJAL	600511
E/2020-40771	15/10/20	FUNDACIÓN CONCEBIDOS PARA BENDECIR	ENTIDAD SIN FINES DE LUCRO DEDICADO A TRABAJAR EN FAVOR DE NIÑOS Y ADOLESCENTES.	IRIS ESTHER ESTEVEZ FELIZ	600452
E/2020-41341	19/10/20	FUNDACIÓN CONSTRUYENDO UN NUEVO MUNDO FUNCONSTRUYE	SE DEDICA A DAR AYUDA A LOS NIÑOS Y A MADRES SOLTERAS DE ESCASOS RECURSOS ECONÓMICOS EN LAS DISTINTAS COMUNIDADES DE NUESTRO PAÍS.	ANA MAGALI RODRIGUEZ ROSARIO	600852
E/2020-39069	7/10/20	FUNDACIÓN CORAZÓN SOCIAL-FUNCOSO	ENTIDAD SIN FINES DE LUCRO DEDICADA A LA ORIENTACIÓN Y DESARROLLO DE JÓVENES A TRAVÉS DE CURSOS, TALLERES.	KARINA MEDINA DE SANCHEZ, ULISES EFRAIN DONALD JIMENEZ	599245
E/2020-41106	16/10/20	FUNDACION CORONEL JUAN MARIA LORA FERNANDEZ	DIFUNDIR HECHOS HISTÓRICOS DE NUESTRO PAÍS, PRESTACIÓN DE SERVICIOS Y AYUDA A INSTITUCIONES Y PERSONAS NECESITADAS, SIN FINES DE LUCRO.	FUNDACION CORONEL JUAN MARIA LORA FERNANDEZ	600720
E/2020-36779	15/10/20	FUNDACIÓN CRISTIANA INTERNACIONAL EL MANA - FUNCRIMANA	SIN FINES DE LUCRO, LLEVAR A CABO ACTIVIDAD O INICIATIVA QUE TIENDA A FOMENTAR Y ACELERAR EL DESARROLLO RELIGIOSO.	BLANCA NIEVES VERAS NUÑEZ	600546
E/2020-40911	16/10/20	FUNDACIÓN DE APOYO PSICOPEDAGÓGICO UNIDOS FUNAPU	ENTIDAD SIN FINES DE LUCRO DEDICADA A ORIENTAR, AYUDAR, TRABAJAR CON LA FAMILIA EN EL PROCESO PSICOPEDAGOGICO DE NIÑOS (AS) Y ADOLESCENTES.	ALTAGRACIA FLERIDA MARINEZ PINALES DE RODRIGUEZ, MARIA ALTAGRACIA EUGENIO GUERRERO DE NINA, YSIDORA SOLIS RAMIREZ	600604
E/2020-37454	20/10/20	FUNDACIÓN DEPORTIVA LOS ALCARRIZOS JUAN AMANCIO	ENTIDAD SIN FINES DE LUCRO LA CUAL SE DEDICARA A LA PRACTICA DE VOLLEYBALL, BALONCESTO, FÚTBOL, BADMINTON, AJEDREZ Y BALONMANO.	JUAN MANUEL AMANCIO PEÑA	601119
E/2020-39270	8/10/20	FUNDACION DIOGENES TITE NUÑEZ FDTN	FUNDACION SIN FINES DE LUCRO, RECIBIR Y DAR TODO TIPO DE AYUDA CON TODO LO RELACIONADO AL DEPORTE DOMINICANO.	DIOGENES MARTIN NUÑEZ PAYAMPS	599709
E/2020-36968	9/10/20	FUNDACION DOCTORA MARITZA GOMEZ	FUNDACIÓN SIN FINES DE LUCRO, DEDICADA A SOSTENER LA SALUD DE MUCHAS PERSONAS QUE NO TIENEN LOS RECURSOS NECESARIOS.	MARITZA MATILDE GOMEZ DIAZ	599561
E/2020-41088	16/10/20	FUNDACIÓN DOMINICANA DEBATE GLOBAL PI. FUNDGPI	ES UNA ORGANIZACIÓN DE LA SOCIEDAD CIVIL SIN FINES DE LUCRO, QUE TIENE COMO OBJETIVO PRINCIPAL ELABORAR PROYECTOS.	TRAJANO SANTANA SANTANA	600704
E/2020-38176	2/10/20	FUNDACION DRA. MARGARITA TEJEDA	ENTIDAD SIN FINES DE LUCRO, DEDICADA A DESARROLLAR ESTRATEGIAS, ACTIVIDADES PARA PREVENIR Y MEJORAR LA CALIDAD DE VIDA.	MARGARITA TEJEDA DE LA ROSA	599863
E/2020-40625	15/10/20	FUNDACION DULCE ESPERANZA FUNDULES	ENTIDAD SIN FINES DE LUCROS. PROPORCIONAR BIENESTAR A LOS MAS NECESITADOS A PERSONAS CON POBREZA EXTREMA.	FELIX FIGUEROA	600396
E/2020-38248	2/10/20	FUNDACION EL PURIM 9	ORGANIZACION SIN FINES DE LUCRO QUE SE DEDICARA AYUDAR A MEJORAR LA CALIDAD DE VIDA DE PERSONAS CON DISCAPACIDAD.	ENMA VANESA BONILLA	601046
E/2020-37882	1/10/20	FUNDACION EMPRENDEDORES DEL NORTE UNIDOS PARA CRECER, FENSUNORTE	ENTIDAD SIN FINES DE LUCRO DEDICADA A CONTRIBUIR CON LAS DEMANDAS DE LAS COMUNIDADES Y LA FAMILIA.	JONATHAN FRANCISCO RIPOLL	600007
E/2020-40640	15/10/20	FUNDACIÓN FRANCIS PAULINO FFP	ACTIVIDADES SIN FINES DE LUCRO, ACTIVIDADES SOCIALES, CULTURALES Y DEPORTIVAS, PROTECCIÓN A PERSONAS ENVEJECIENTES.	FRANCISCO ALBERTO PAULINO CASTRO	600416
E/2020-41704	21/10/20	FUNDACION GLOBAL MEDICO COMUNITARIA, FUNGLOMED	ASOCIACIÓN SIN FINES DE LUCRO, DE ASISTENCIA MEDICA PSICOLÓGICA Y AYUDA SOCIAL, OPERATIVOS MÉDICOS, ASISTENCIA PARA CIRUGÍAS.	GIOVANNI FRANCISCO NUÑEZ RAMIREZ, MARY CARMEN RAMIREZ ARISMNEDY	601188
E/2020-32083	29/9/20	FUNDACIÓN GONZALEZ GONZALEZ	ENTIDAD SIN FINES DE LUCRO QUE SE DEDICA AL FOMENTO Y DESARROLLO DE LA COMUNIDAD DE VICENTE NOBLE.	ARIEL ERNESTO GONZALEZ MENDEZ	600535
E/2020-39484	9/10/20	FUNDACION GRAN PODER DE DIOS EN BENEFICIO DE LAS CLASE MAS DESPOSEIDAS	INSTITUCIÓN SIN FINES DE LUCRO, QUE SE DEDICAN A IMPARTIR CHARLAS, TALLERES, ENTREGA DE ALIMENTOS, CANASTILLAS A EMBARAZADAS.	FUNDACION GRAN PODER DE DIOS EN BENEFICIO DE LAS CLASE MAS DESPOSEIDAS, INC	599558
E/2020-36051	22/9/20	FUNDACION HENRY Y LOLA SUAREZ	ENTIDAD SIN FINES DE LUCRO QUE NACE CON LA FINALIDAD DE APOYAR A PERSONAS QUE PADECEN DE DISTINTAS ENFERMEDADES.	HENRY HERNANDO SUAREZ RUIZ	599548
E/2020-40652	15/10/20	FUNDACIÓN INSPIRATE S&S	SIN FINES DE LUCRO, ENFOCADO EN LA SOLIDARIDAD AL EMPRENDIMIENTO, A LA SUPERACIÓN PERSONAL.	EUGENIA ANTONIA HARVEY CANELO DE SANTANA	600347
E/2020-39821	12/10/20	FUNDACIÓN JOSÉ MIGUEL RAMÍREZ DIAZ	ASOCIACIÓN SIN ANIMOS DE LUCRO, PARA EL DESARROLLO COMUNITARIO DEDICADA AL CUIDADO DE NIÑOS Y ANCIANOS.	ARMANDINA RAMIREZ FIRPO	599778
E/2020-39967	12/10/20	FUNDACIÓN JUAN BAUTISTA GÓMEZ	INSTITUCIÓN DEDICADA A DESARROLLAR Y PROMOVER EL ARTE Y LA CULTURA EN TODAS SUS MANIFESTACIONES Y GÉNEROS.	MÁXIMO NELSON VEGA ROSARIO, ENETALI ANTONIO GÓMEZ SANT HILAIRE	599918
E/2020-41862	21/10/20	FUNDACIÓN JUAN TRINIDAD	ENTIDAD SIN FINES DE LUCRO DEDICADA AL DESARROLLO, PROMOCIÓN, GESTIÓN Y PROTECCIÓN DE LAS ARTES PLÁSTICAS DOMINICANAS EN LA REPÚBLICA DOMINICANA Y EN EL EXTRANJERO, ASI COMO TAMBIEN, COLABORACION A OTRAS FUNDACIONES DE INDOLE SOCIAL, SALUD Y PROTECCION AL MEDIO AMBIENTE.	JUAN SACARIAS TRINIDAD SANCHEZ	601325
E/2020-40826	15/10/20	FUNDACIÓN LA BELLA FABIOLA -L.B.F.-	ONG SIN FINE DE LUCRO, CON LA MISIÓN Y EL OBJETIVO DE IR EN AUXILIO, APOYO Y SOPORTE A LOS NIÑOS, NIÑAS Y ADOLESCENTES.	MARGARITA ALTAGRACIA FRANCO MARTINEZ	600486
E/2020-39749	12/10/20	FUNDACIÓN LA CASA DE LOS PERROS	SIN FINES DE LUCRO, CUIDAR LA ESPECIE CANINA, CONCIENCIAR AL PÚBLICO EN GENERAL Y AYUDAR A LOS ORGANISMOS ESTATALES.	KARENIN DESIREE HACHÉ	599719
E/2020-41802	21/10/20	FUNDACION LA TOLY	ORGANIZACION SIN FINES DE LUCROS DEDICADA; AYUDAR A LOS MAS NECESITADOS EN CUANTO A COMIDA, ROPAS, ZAPATOS.	ELIAN RAFAEL CONCEPCION GARCIA	601300
E/2020-40818	15/10/20	FUNDACION LUZ Y CIELO FUNLUCI	FORMACIÓN Y DESARROLLO INTEGRAL DE JÓVENES Y ADOLESCENTES, AYUDA A NIÑOS, EMBARAZADA, ENVEJECIENTES.	GERALDO ANTONIO CONCEPCION VARGAS	600481
E/2020-40473	14/10/20	FUNDACIÓN MANOS HUMANITARIAS AYUDANDO AL NECESITADO MUHUAYAN	REALIZAR MÚLTIPLES ACTIVIDADES SOCIALES Y ESPIRITUALES: EDUCATIVA, RECREATIVAS, CARITATIVAS, ETC.	YRAIDA CASTRO VARGAS DE FERRAND, FIORDALIZA IPPOLITO	600302
E/2020-35864	19/10/20	FUNDACIÓN MANOS SOLIDARIAS LA VIEJA ESCUELA	FUNDACIÓN SIN FINES DE LUCRO, CONTRIBUIR EN EL EJERCICIO DE LOS DERECHOS DE NIÑAS Y NIÑOS A TRAVÉS DE LA SENSIBILIZACIÓN DE FAMILIAS.	ELIZABETH TAVERAS DOMINGUEZ	600954
E/2020-40536	14/10/20	FUNDACION MARIACHIRD	ENTIDAD SIN FINES DE LUCRO DEDICADA A BRINDAR AYUDA SOCIAL Y COMUNITARIA.	PABLO GABRIEL DE JESUS RIVAS REYNOSO	600323
E/2020-41570	20/10/20	FUNDACION MEDICO MISIONERA DR. DE LEON ROSARIO	ASOCIACION SIN FINES DE LUCRO CON LA FINALIDAD DE BRINDAR AYUDA SOCIAL EN CUANTO A ESPECIALIDADES MEDICAS EN SECTORES Y PROBLACION VULNERABLES.	BRANLY EDUARDO DE LEON ROSARIO	601087
E/2020-41453	19/10/20	FUNDACIÓN MOISÉS CONTIGO	ENTIDAD SIN FINES DE LUCRO SERÁ DEDICADA A BRINDAR AYUDAS COLECTIVAS Y SOCIALES, PARA PROCURAR EL BIEN COMÚN.	MARIA FATIMA CASTILLO GUILLEN	600983
E/2020-39605	9/10/20	FUNDACION MUJERES DE FE GLOBAL	ORGANIZACIÓN SIN FINES DE LUCRO, QUE TIENE COMO OBJETIVO COMPARTIR LA FE CRISTIANA CON MUJERES JÓVENES Y ADULTAS.	MARTHA ELIZABETH CUESTA PUENTE	599638
E/2020-39806	12/10/20	FUNDACIÓN OBJETIVO RESCATE JAQUIMEYES, OREJA	SIN FINES DE LUCRO DEDICADA A INDOLE SOCIAL, QUE TRABAJARA EN PRO BENEFICIO DEL DESARROLLO ECONÓMICO Y CULTURAL DE LA COMUNIDAD DEL MUNICIPIO DE JAQUIMEYES.	HAROLD DAVID PEÑA RAMIREZ	599755
E/2020-40414	14/10/20	FUNDACION OFRENDA DE AMOR	ORGANIZACION SIN FINES DE LUCRO, DEDICADA A PROGRAMAS DE ASISTENCIA SOCIAL.	CARMEN LUCITANIA HERNANDEZ DE CORTORREAL	600246
E/2020-27391	15/10/20	FUNDACIÓN PARA EL BIENESTAR DE SANTO DOMINGO ESTE FUBISDE	ENTIDAD SOCIO CULTURAL SIN FINES DE LUCRO, DEDICADA A AYUDAR A LOS JÓVENES, ESTUDIANTES, ENVEJECIENTES, NIÑOS DE ESCASOS RECURSOS.	LUIS JOEL SUAREZ HERNANDEZ	600557
E/2020-34866	15/9/20	FUNDACIÓN PAZ Y AMOR CAUSA COMÚN CON JESUCRISTO INTERNACIONAL	FUNDACIÓN SIN FINES DE LUCROS. TRABAJOS SOCIALES EN LAS IGLESIAS Y COMUNIDADES MAS VULNERABLES DENTRO Y FUERA DEL PAÍS.	SANTO BELÉN DE PAULA	599909
E/2020-41109	16/10/20	FUNDACION POR EL DESARROLLO SOSTENIBLE INTELCTUAL Y DEPORTIVO DE INDEPENDENCIA FUNDESOSIDEPI	ENTIDAD SIN FINES DE LUCRO DEDICADA A PROMOVER EL DESARROLLO DE LA ZONA SUR A NIVEL DE LA EDUCACIÓN INTELCTUAL Y EL DEPORTE.	HERMINIO AMBIORIS GUZMAN PEÑA	600723
E/2020-38414	17/10/20	FUNDACION PROMASCOTASRD BY MAYCOL CEDEÑO	SOMOS UNA FUNDACIÓN SIN FINES DE LUCRO, DESTINADA A DISMINUIR LA SOBREPOBLACIÓN DE ANIMALES ABANDONADOS.	MAYCOL AQUILE CEDEÑO ALFONSECA	600897

[210] EXP.	[220] SOL. FECHA	[561] NOMBRE COMERCIAL	[510] ACTIVIDAD	[730] SOLICITANTE	[111] REGISTRO
E/2018-28522	11/7/18	FUNDACION RENO	SIN FINES DE LUCRO DEDICADA A LA EVALUACIÓN Y TRATAMIENTO DE TODOS LOS SERVICIOS DE SALUD MENTAL PSIQUIATRÍA.	JOSE ISMAEL REYES NOUEL, DALMA ANA DE CASTRO SOLER DE REYES	600313
E/2020-37463	30/9/20	FUNDACIÓN REVOLUCIÓN SONORA	ORGANIZACIÓN SIN FINES DE LUCRO DEDICADA A LA PROMOCIÓN DE PROYECTOS CULTURALES ARTÍSTICOS DE FORMA INDIVIDUAL O GRUPAL.	JOSE LUIS RODRIGUEZ LOPEZ	600097
E/2020-36868	9/10/20	FUNDACION SALMOS 40:17	FUNDACIÓN SIN FINES DE LUCRO QUE VA BRINDAR SERVICIOS DE ATENCIÓN SOCIAL INTEGRAL A PERSONAS Y FAMILIAS DE ESCASOS RECURSOS.	MIGUELINA EVELIN DE LA ALT. RAMÍREZ MÉNDEZ DE UREÑA	599725
E/2020-40265	14/10/20	FUNDACIÓN SEXAPPEAL	FUNDACIÓN SIN FINES DE LUCRO, TRABAJAR POR LOS SECTORES MÁS DESPROTEGIDOS A TRAVÉS DE LA ACCIÓN SOCIAL DE COOPERACIÓN.	ANTONIO RODRIGUEZ CASTILLO	600203
E/2020-41728	21/10/20	FUNDACION SOCIAL CRISTIANA FE Y ESPERANZA FUNSOCRISFE	ORGANIZACIÓN SIN FINES DE LUCRO DESTINADA A LA AYUDA DE LOS NECESITADOS EN LOS BARRIOS Y SECTORES MARGINADOS.	ROBERTO MARTE CABRAL	599851
E/2020-22523	13/10/20	FUNDACIÓN SUEÑO DE LUNA, FUNSULU	ENTIDAD SIN FINES DE LUCRO DEDICADA A OFRECER AYUDA A LOS NIÑOS, JÓVENES Y PERSONAS DE ESCASOS RECURSOS.	GERONIMO ELPIDIO NUÑEZ SANTANA	600072
E/2020-40293	14/10/20	FUNDACIÓN TOMANDO ACCIÓN	FUNDACIÓN SIN FINES DE LUCRO DEDICADA A LA OBTENCIÓN Y DONACIÓN DE RECURSOS A PERSONAS, ESPACIOS Y COMUNIDADES NECESITADAS.	MANUEL ANTONIO LOMBERT LEDESMA	600156
E/2020-40237	14/10/20	FUNDACIÓN VICTORIA MARTINEZ	ENTIDAD SIN FINES DE LUCRO DEDICADA A TRABAJAR CON LA NIÑEZ Y ENVEJECIENTES.	LUZ EMILIA BRAZOBAN MARTINEZ	600120
E/2020-40120	13/10/20	FUNDACION Y MINISTERIO CAESMADI	ES UN MINISTERIO Y FUNDACION QUE SE DEDICARA A HACER TRABAJOS SOCIALES A NIVEL NACIONAL E INTERNACIONAL.	PATRIA ENGELLINA HEREDIA	600022
E/2020-36768	12/10/20	FUNDACION YIRBER MEJIA	ORGANIZACIÓN SIN FINES DE LUCRO, REALIZAR OBRAS DE BIEN SOCIAL A FAVOR DE PERSONAS NECESITADAS, OPERATIVOS MÉDICOS.	YIRBER JOSE MEJIA PEREZ	599820
E/2020-32189	9/10/20	FUNDACION PETER HOME	ENTIDAD SIN FINES DE LUCRO, DEDICADA A LEVANTAR, CAPACITAR Y LANZAR MUJERES QUE HAN SUFRIDO UN MORTINATO (STRILLBIRTHS) A LA SOCIEDAD.	SONIA MARGARITA MATOS NAAR	599592
E/2020-35047	9/10/20	FUNDACIÓN SAN PEDRO	FUNDACION EN HIERRO GRIS, CONFECCIONAR PIEZAS DE ACUEDUCTO Y TODO TIPO DE PIEZAS EN HIERRO.	JESUS NUÑEZ GRULLON, FUNDACION SAN PEDRO, S.R.L.	599647
E/2020-34967	9/10/20	FUSA ARTE IMPRESO	SERVICIO DE PERSONALIZACIÓN DIGITAL E IMPRESOS EN GENERAL, ARTÍCULOS PROMOCIONALES, CONSULTORÍAS Y LOGÍSTICAS DE MARKETING.	JUANA ELVIRA FUENTES VEGA	599566
E/2020-39376	9/10/20	G5 Y ASOCIADOS	ASESORÍA, SERVICIOS LEGALES, LITIGIOS, CONSULTORÍA Y ASESORÍA EN ASUNTOS MIGRATORIOS, CIVIL, CORPORATIVO.	NATHALIE LUDMILA ANGOMAS FRIAS	599479
E/2020-32888	15/10/20	GABCRIS ACCESSORIES	VENTA DE PLACAS, TROFEOS Y TODO TIPO DE RECONOCIMIENTOS, VENTA DE ACCESORIOS TECNOLÓGICOS.	FRANCISCO JOEL REYES POLANCO	600366
E/2020-30397	13/10/20	GABIN EASY SHOP	COMERCIALIZACION EN LINEA DE ARTICULOS Y PRODUCTOS COMESTIBLES PARA CONSUMO HUMANO, ELECTROMUEBLES.	DILCIO ANTONIO GABIN SANTANA	600032
E/2020-39862	12/10/20	GALERIAS METROPOLITANA	PLAZA COMERCIAL, DESTINADA A NEGOCIOS DIVERSOS EN LA REPÚBLICA DOMINICANA.	LUCIANO ABREU NEÑEZ, YANEISY MARIA ROSARIO DE PERALTA	600454
E/2020-41233	19/10/20	GAPER	VENTA DE PARTES, PIEZAS Y ACCESORIOS DE VEHÍCULOS.	CANDIDO DOMINGO GARCIA GARABITOS	600803
E/2020-41867	21/10/20	GARAGOA RD	COMPRA, VENTA, ALQUILER, ADMINISTRACIÓN Y PROMOCIÓN DE BIENES INMUEBLES, ASI COMO A LA CONSTRUCCIÓN DE OBRAS CIVILES Y COMERCIALES.	JOSE EDISON SUAREZ CRESPO	601328
E/2020-40948	16/10/20	GARCIA123 TECHNOLOGY ACCESORIOS	VENTAS DE ACCESORIOS DE CELULARES Y TECNOLÓGICOS AL POR MAYOR Y AL DETALLE	JHON DANIL GARCIA	600646
E/2020-36870	12/10/20	GARFEX MEDICAL	COMPRA, VENTA, DISTRIBUCION, EXPORTACION, IMPORTACION Y COMERCIALIZACION DE INSUMOS MEDICOS GASTABLES.	RAFAEL EMMANUEL FÉLIX RODRÍGUEZ, JUAN ISIDRO GARCIA JIMENEZ	599764
E/2020-28859	15/10/20	GARGUI DOMINICANA	IMPORTACIÓN, EXPORTACIÓN Y DISTRIBUCIÓN NACIONAL DE PRODUCTOS DE CONSUMO MASIVO TALES COMO: CEREALES, GRANOS.	BEIRA JESSENIA GUICHARDO ESPAILLAT, MARIANA INMACULADA GARCIA HERNANDEZ	600402
E/2020-36885	15/10/20	GARNACHA & DETAIL 'S	SERVICIO DE REVESTIMIENTOS DECORATIVOS, REGALOS, TARJETERIA, ELEMENTOS DECORATIVOS PERSONALIZADO.	GENNIA ABEL TORRES PUIG	600375
E/2020-39146	7/10/20	GARTE BIKES	VENTA DE BICICLETAS, ACCESORIOS PARA BICICLETAS, REPARACIÓN DE BICICLETAS, HERRAMIENTAS PARA BICICLETAS.	ROBERTO GARCIA DIAZ, EMELY ALEXANDRA TEJADA PAULA	599306
E/2020-41326	19/10/20	GAVILAN GEO SERVICES	SERVICIOS DE AGRIMENSURA, TOPOGRAFÍA EN GENERAL, AGRICULTURA, SERVICIOS DE DRONES, EBANISTERÍA	MISAEEL GAVILAN MARTE, JOSE MIGUEL ARIAS GAVILAN	600844
E/2020-33671	14/10/20	GEANNY	IDENTIFICAR PROYECTO INMOBILIARIO, VENTA DE SOLARES, CASAS, APARTAMENTOS, TERRENOS.	GEREMIA FLORIAN ESCANIO	600160
E/2020-41266	19/10/20	GELMOS	NOMBRE ARTISTICO, FIGURA PUBLICA, ACTIVIDADES Y PRESENTACIONES ARTÍSTICAS, SHOWS EN VIVO.	ANGEL DAVID REYNOSO FAWCETT	600819
E/2020-32096	8/10/20	GEMAX	IMPORTAR, COMERCIALIZAR, DISTRIBUIR Y PRODUCIR MEDICAMENTOS Y MATERIAL DESECHABLES DE USO MÉDICO Y HUMANO.	MARTIN CESAR DOMINGUEZ	599403
E/2020-40664	15/10/20	GENNIUS INSTALACIONES & SERVICIOS	SERVICIOS DE INSTALACIÓN Y REPARACION DE PUERTAS Y VENTANAS EN VIDRIOS Y ALUMINIO.	GINETTE ALEXANDRA PIMENTEL PEREZ	600429
E/2020-40750	15/10/20	GERALDO AGRICOLA	COMPRA Y VENTA DE PRODUCTOS AGRICOLAS EN GENERAL.	ANDREA GERALDO CONTRERA	600448
E/2020-40638	15/10/20	GERBASI & AQUINO ABOGADOS	OFICINA DE ABOGADOS ENCARGADA DE BRINDAR SERVICIOS LEGALES EN GENERAL.	MARCOS LEONARDI AQUINO PIMENTEL	600415
E/2020-41656	20/10/20	GERMOSEN - SEGURIDAD TACTICA Y PROTECCION EJECUTIVA	SERVICIOS DE SEGURIDAD PERSONAL, COMERCIAL Y RESIDENCIAL; VIGILANCIA Y PROTECCION PUBLICA Y PRIVADA.	FERNANDO ARTURO DIAZ VENTURA	600233
E/2020-33574	8/9/20	GESTIÓN Y CONSULTORIA DE INVERSIÓN EXTRANJERA Y TURISMO, GEYCON.	PROVEER SERVICIOS DE GESTIÓN Y CONSULTORIA PARA INVERSIONES EXTRANJERA Y TURISMO, REPRESENTACIÓN DE COMPAÑÍAS EXTRANJERAS Y NACIONALES.	GESTION Y CONSULTORIA DE INVERSIÓN EXTRANJERA Y TURISMO GEYCON, S.R.L.	599954
E/2020-38067	22/10/20	GEVIZ BEAUTY TIME	SALÓN DE BELLEZA. SERVICIOS A REALIZAR: SALÓN DE AFROS, TRENZAS, RIZOS, UÑAS, BARBERÍA, SPA Y MAQUILLAJE.	GENESIS YULEYDI VIZCAINO MANZUETA	601187
E/2020-40598	15/10/20	GGD INMUEBLES DOMINICANA	MANEJO DE COMPRA Y VENTAS DE INMUEBLES, MANEJO DE BIENES Y RAÍCES, GESTOR INMOBILIARIO, MANEJO DE CONDOMINIO.	GISELLE GEORGINA DÁVILA FÉRNANDEZ, JOSÉ ENMANUEL FÉRNANDEZ CALDERON	600491
E/2020-40418	14/10/20	GHOSTWRITER VENTURES	SERVICIOS DE TECNOLOGÍA & PROGRAMACIÓN.	ALEJANDRO ARTURO MATOS LARA	600354
E/2020-41550	20/10/20	GIFT SHOP RINCONCITO JOSIL	VENTA DE ARTICULOS ARTESANALES, DULCES Y POSTRES ARTESANALES.	SILVERIA CABRAL RAMIREZ	601066
E/2020-40115	13/10/20	GIL CASTILLO PRESTADORA DE SERVICIOS E INMOBILIARIA	COMPRA Y VENTA VIVIENDAS, CONSTRUCCION DE INMUEBLES, SERVICIOS DE MANTENIMIENTO Y ADMINISTRACION DE CASAS.	JULIZA GIL CASTILLO	600021
E/2020-32651	13/10/20	GILTROSS CONSTRUCTORA	ALQUILER DE EQUIPO DE CONSTRUCCIÓN O DEMOLICIÓN DOTADO DE OPERARIO, FABRICACIÓN DE MATERIAS PRIMAS PARA CONSTRUCCIONES CIVILES.	GEYRIS MANUEL DOMINGUEZ GIL	600028
E/2020-40521	14/10/20	GLADYS ALMONTE G.A. CONSULTING	SERVICIOS DE CONSULTORIA, ASESORIA, CAPACITACIÓN, LEGALES Y DE ORGANIZACIÓN EMPRESARIAL.	GLADYS ALMONTE ALMONTE DE GERMAN	600317
E/2020-35919	21/9/20	GLAMPSPOT	NUESTRA ACTIVIDAD PRINCIPAL ES EL GLAMPING, PEQUEÑOS HOTELES EN LA MONTAÑA Y EN LA PLAYA.	CRISTIAN JOEL VERAS MONTILLA	599955
E/2020-39837	12/10/20	GLAMSY'S STORE	TIENDA Y BOUTIQUE PARA LA VENTA DE ROPAS NUEVAS PARA ADULTOS Y NIÑOS, DE MANERA FÍSICA Y VIRTUAL.	CARMEN YARIBETH RODRIGUEZ CRESPO	599800
E/2020-42155	22/10/20	GLOAGRO	IMPORTACIÓN, EXPORTACIÓN, PRODUCCIÓN, VENTA, Y COMPRA DE PRODUCTOS AGROPECUARIOS COMO: PECES, MARISCOS.	FRANKLYN ANTONIO GARRIS PERALTA	600325
E/2020-39548	9/10/20	GLOBAL LAWYERS & FINANCIAL ADVISORS GLF ADVISORS	PRESTACION DE SERVICIOS PROFESIONALES DE ASESORIA Y CONSULTORIA EN MATERIA JURIDICA, COMERCIAL Y FINANCIERA.	SERVANDO AGUSTIN SANTANA RODRIGUEZ	599633
E/2020-38031	30/10/20	GLOBAL PRO COMPANY	IMPORTACIÓN Y EXPORTACIÓN, COMPRA Y VENTA, PROCESAMIENTO, TRANSFORMACIÓN, EMPAQUE.	JULIA ALEJANDR NOËLLE BALENTINA QUIÑONES	600990
E/2020-32021	9/10/20	GLOBAR CAR DEFINITION	EMPRESA DEDICADA A LA IMPORTACIÓN, COMERCIALIZACIÓN DE VEHÍCULOS DE MOTOR NUEVOS Y USADOS, INCLUYENDO LOS REPUESTOS.	MANUEL AQUILES ALVAREZ EUSEBIO	599581
E/2020-41682	20/10/20	GLOBLUXRD - AUTO GLOBAL LUXURY LINE	SERVICIOS DE COMERCIALIZACIÓN, FINANCIAMIENTO, PROMOCIÓN, COMPRA, VENTA, ALQUILER, IMPORTACIÓN, EXPORTACIÓN DE VEHÍCULOS EN GENERAL.	TANWER YOUSEF AL TARAWNEH	601175
E/2020-40421	14/10/20	GLORIETTA	VENTA DE COMIDA Y DE BEBIDAS ALCOHOLICAS Y NO ALCOHOLICAS AL POR MAYOR Y DETALLE. COORDINACION DE TODO TIPO DE EVENTOS.	CARLOS ALFREDO TEJADA DIAZ, EDWARD TEJADA DIAZ, WILFREDO TEJADA DIAZ	600241
E/2020-32911	4/9/20	GO4 TECHNOLOGIES	IMPORTACIÓN, VENTA Y DISTRIBUCIÓN DE EQUIPOS DE DATA; SERVICIOS DE CONSULTORÍA, INSTALACIÓN Y MANTENIMIENTO DE REDES.	JOSE ANTONIO ACOSTA AYBAR, EDGAR GIOVANNI GARCIA	600559
E/2019-23815	15/10/20	GONZALEZ, ROMERO & ASOCIADOS	SERVICIO DE CONTABILIDAD, AUDITORIA, ASESORIA FISCAL Y FINANCIERA.	GONZALEZ, ROMERO & ASOCIADOS, S.R.L.	600437
E/2020-41638	20/10/20	GONZALO MERCANTIL	COMPRA Y VENTA DE ARTICULOS DE VESTIR.	DIEGO JOSE BETANCES GONZALO	601139
E/2020-30973	13/10/20	GONZTARQ INNOVACIONES ARQUITECTÓNICAS	SERVICIOS DE DISEÑO DE PLANOS ARQUITECTÓNICOS, CONSTRUCCIÓN REMODELACIÓN DE VIVIENDAS DE TODO TIPO Y GÉNERO.	FRANCISCO MITCHELL FRIAS VIER	599959
E/2020-39667	9/10/20	GOOMEN TOURS	EXCURSIONES MARÍTIMAS, EXCURSIONES TERRESTRES, DEPORTES ACUÁTICOS, ACTIVIDADES DE BUCEOS RECREATIVOS.	NATIVIDAD TAVERAS NUÑEZ	599682
E/2020-37445	12/10/20	GRAFICO DIGITAL CASTILLO GRADICAS	SERVICIOS DE PUBLICIDAD, VENTA DE MATERIALES Y EQUIPOS RELACIONADOS.	MANUEL EDUARDO CASTILLO MENDEZ	599879
E/2020-35809	2/10/20	GRAFIKA QUIÑONES GOMEZ	DISEÑO GRAFICO, MERCADEO, PUBLICIDAD, IMPRESIÓN EN GENERAL, PROMOCIÓN, COMERCIO, ASESORÍA.	LUIS MANUEL QUIÑONES RODRIGUEZ	601123
E/2020-36274	9/10/20	GRAFINAMA	COMPRA, VENTA, ALQUILER Y REPARACION DE INMUEBLES.	GRAZIANO ALBERTO CALLONI	599487
E/2020-39908	12/10/20	GRAN GURU CIGAR	PRODUCCIÓN, COMERCIALIZACIÓN Y EXPORTACIÓN DE PRODUCTOS DERIVADOS DEL TABACO.	RAMÓN JAVIER VERAS SOSA	599850
E/2020-41502	20/10/20	GRAN VELERO AUTOS	VENTAS E IMPORTACION DE VEHICULOS DE MOTOR, NUEVOS Y USADOS, INCLUYENDO CASAS RODANTES.	RUDIS EDILBERTO CASTILLO LARA	601008
E/2020-38041	13/10/20	GRANJA AVICOLA HERMANOS MANZUETA	PRODUCCIÓN DE HUEVOS.	SANTANA MANZUETA GIL	600100
E/2020-40677	15/10/20	GREEN LIFE CONSTRUCTIONS	CONSTRUCCIÓN EN GENERAL, REMODELACIONES INMOBILIARIAS, RENTA DE MAQUINARIA PESADA, INVERSIONES INMOBILIARIA.	PEDRO PASCUAL VARGAS VASQUEZ	600435
E/2020-39809	12/10/20	GREINOR MEDIKEY	IMPORTACIÓN, COMERCIALIZACION Y DISTRIBUCIÓN DE PRODUCTOS FARMACÉUTICOS, EQUIPOS Y MATERIALES GASTABLES MÉDICOS.	GREINOR MEDIKEY, S.R.L	599753
E/2020-39298	8/10/20	GRIMALDI RUIZ	SERVICIOS LEGALES EN GENERAL: DEMANDAS Y DEFENSAS EN CASOS CIVILES, LABORALES, PENALES, COMERCIALES, DE TIERRA.	EDUARDO GRIMALDI RUIZ ARTSEN	599431
E/2020-40301	14/10/20	GRIVERA	DESARROLLO DE PROYECTOS INMOBILIARIOS; CONSTRUCCIÓN, ADMINISTRACIÓN, COMPRA, VENTA Y ARRENDAMIENTO DE INMUEBLES.	RADHAMES JR. GUERRERO RIVERA	600158
E/2020-36658	7/10/20	GROUP INTERNATIONAL HC 2020	COMPRA, VENTA, ALQUILER, GESTIÓN, DESARROLLO Y OPERACIÓN DE PROPIEDADES Y PROYECTOS INMOBILIARIOS.	ANGELA YANNETH SALINAS VENEGAS	601156
E/2020-40233	13/10/20	GROUP PUNTA MACAO	CONSTRUCCIÓN, VENTAS, ALQUILER, ADMINISTRACIÓN Y PROMOCIÓN DE PROYECTOS TURÍSTICOS E INMOBILIARIOS.	ANTONIO CABRERA POUERJET	600118
E/2020-36877	15/10/20	GROUP VILMONSA	SERVICIOS LEGALES, FINANCIEROS, NOTARIALES, CONTABILIDAD Y DE BIENES RAÍCES EN GENERAL.	LUIS ALBERTO VILORIO MONSANTO	600575
E/2020-36829	13/10/20	GRUMAR	SERVICIOS DE ALQUILER DE HERRAMIENTAS QUE ABARCAN TALADROS, ROTOMARTILLOS, CIERRAS, ROMPEDORES ELÉCTRONEUMÁTICOS.	JUAN FRANCISCO MARTE ALCANTARA	599949

[210] EXP.	[220] SOL. FECHA	[561] NOMBRE COMERCIAL	[510] ACTIVIDAD	[730] SOLICITANTE	[111] REGISTRO
E/2020-41836	21/10/20	GRUPO ALBA	SIEMBRA Y COMERCIALIZACION DE PRODUCTOS AGROPECUARIOS, REPRODUCCION Y COMERCIALIZACION ANIMALES VACUNOS, PORCINOS.	GRUPO ALBA, SRL	601312
E/2020-41019	16/10/20	GRUPO ALCAPARRA	SERVICIOS DE AGENCIA PUBLICITARIA, FOTOGRAFIA PROFESIONAL, DISEÑO GRÁFICO.	ERKKI PAYANO MEJIA	600870
E/2020-32051	13/10/20	GRUPO ARMIWIL	VENTA, COMPRA, IMPORTACION, EXPORTACION, DISEÑOS, REPARACION, REMODELACION, DE MOBILIARIOS DE OFICINA.	DANNY MIGUEL MEJIA ALMONTE	599946
E/2020-38044	1/10/20	GRUPO AYBAR RIOS	EL ESTUDIO, DISEÑO, PLANEACION, CONTRATACION Y EJECUCION DE TODA CLASE DE EDIFICACIONES, OBRAS CIVILES.	VICTOR JOSE AYBAR RAMIREZ, JUAN SEBASTIAN RIOS MENDOZA	600553
E/2020-36866	13/10/20	GRUPO B-C2	LOTIFICACION, ADQUISICION Y VENTAS DE TERRENOS; CONSTRUCCION Y VENTAS DE CASAS, VILLAS Y APARTAMENTOS.	BENJAMIN CASTILLO CASTILLO	599496
E/2020-37743	20/10/20	GRUPO CARRIZAL	IMPORTAR, ALMACENAR COMERCIALIZAR Y VENDER GAS LICUADO DE PETROLEO O GLP, PARA USO RESIDENCIAL.	EDDY ALBERTO DE LA ROSA BREA	601029
E/2020-36574	14/10/20	GRUPO DANEZOC SERVICIOS GENERALES	SERVICIOS DE MECANICAS DE VEHICULOS DE MOTOR, MAQUINARIAS Y EQUIPOS PESADOS, GENERADORES ELECTRICOS.	DANIEL EZEQUIAS OTAÑO CRUZ	600207
E/2020-37271	29/9/20	GRUPO DE CONSULTORES Y SERVICIOS SEIS	VENTAS DE SERVICIOS DE IMPLEMENTACION DE SISTEMAS DE TECNOLOGIA INFORMATICA, VENTAS DE EQUIPOS DE COMPUTADORAS.	JUAN CARLOS PACHECO GOMEZ	600565
E/2020-35726	18/9/20	GRUPO DIALENNY DISTRIBUTOR	VENTA DE ELECTRODOMESTICOS PARA EL HOGAR	LENNY CARLOS ESTEVEZ MORONTA	600344
E/2020-37198	9/10/20	GRUPO ECO ANTIPLAGAS	FUMIGACION EN GENERAL, COMPRA Y VENTA DE PRODUCTOS DE FUMIGACION.	JOSE FRANCISCO GARCIA GOMEZ	599575
E/2020-41350	19/10/20	GRUPO EDIN TELEVISION GET	ADMINISTRACION DE CANAL DE TELEVISION; PRODUCCION Y CONDUCCION DE PROGRAMAS; MANEJO DE REDES.	JOSE MANUEL VELAZQUEZ SIERRA	600861
E/2020-34923	14/10/20	GRUPO EMPRESARIAL EL DELFIN	VENTA Y DISTRIBUCION DE AGUA PARA EL CONSUMO; ALMUERZO Y UNIFORMES ESCOLARES.	FELIPE MIRANDA	600267
E/2020-37495	12/10/20	GRUPO EMPRESARIAL J.ALCANTARA	VENTA AL POR MAYOR Y AL DETALLE E IMPORTACION DE CIGARRILLOS ELECTRONICOS Y SU COMPONENTES.	ALBERTO EVANGELISTA ALCANTARA VALENZUELA	599817
E/2020-30064	12/10/20	GRUPO EMPRESARIAL LEURYS	SERVICIOS DE INMOBILIRIA Y CONSTRUCCION VIVIENDA.	SANDYS ESMIR FRESA DE JESUS	599580
E/2020-39597	9/10/20	GRUPO EMPRESARIAL VERMED	GESTION Y EJECUCION DE INVERSIONES Y FINANCIAMIENTOS, LOCALES E INTERNACIONALES, PARA DESARROLLO DE PROYECTOS.	JOSÉ ALTAGRACIA VERAS FERNÁNDEZ	599634
E/2020-27901	4/9/20	GRUPO ETRINEO SANCHEZ & DITREN	SERVICIO DE DELIVERY A TRAVÉS DE UNA PLATAFORMA DIGITAL.	CRISTHIAN MAGDIEL SANCHEZ SANCHEZ, JUAN MIGUEL DITREN HERRERA	599973
E/2020-40262	14/10/20	GRUPO FENOMA	COMPRA, VENTA, IMPORTACION Y EXPORTACION DE LIBROS, PAPELERIA, DIDACTICOS, JUGUETES, COMPUTADORAS.	DIANA JOSEFINA MINIÑO DE SOLANO	600135
E/2020-40877	15/10/20	GRUPO FERROA IMPORT	IMPORTACION, EXPORTACION, FINANCIAMIENTO Y VENTA DE VEHICULOS, ASÍ COMO MUEBLES E HIPOTECAS DE INMUEBLES.	FELIX GABRIEL ROSARIO AVALOS	600590
E/2020-32990	9/10/20	GRUPO J. HOLGUIN VARGAS	SERVICIOS DE DISEÑO: REDACCION DE PROYECTOS, ASESORAMIENTO ESPECIFICO, DISEÑO DE INTERIORES; CONSTRUCCION.	JOSE LUIS HOLGUIN VARGAS	599583
E/2020-38678	19/10/20	GRUPO LAWCONSTRU	DESARROLLO DE DISEÑOS ARQUITECTONICOS, TÉCNICOS, URBANOS Y DE INTERIORES, ASÍ COMO CONSTRUCCION DE OBRAS CIVILES.	ANA RAQUEL ALI ALONSO, LEWIS JOEL ROSARIO MENA	600858
E/2020-41081	16/10/20	GRUPO LIELSA	ASESORAR, DESARROLLAR Y EFECTUAR INVERSIONES EN PROYECTOS INMOBILIARIOS, TURISTICOS E INDUSTRIALES.	THE COMPANY DEPOT, S.R.L.	600700
E/2020-30528	9/10/20	GRUPO LLUREY	AGRICULTURA GENERAL, PRODUCTOS CÍTRICOS, VEGETALES, OUTSOURCING, INSOURCING, TRANSPORTACIONES DE TODO TIPO DE VEHICULOS.	RAFELITO REYES AQUINO	599822
E/2020-39796	12/10/20	GRUPO LOMAR MULTISERVICIOS NACIONALES	SERVICIOS DE MANTENIMIENTOS INDUSTRIALES, SERVICIOS PUBLICITARIOS.	ABNER LOUIS MARTINEZ	599746
E/2020-39385	9/10/20	GRUPO LUNA ESPLENDOROSA	IMPORTACION DE TODO TIPO DE VEHICULOS DE MOTOR, NUEVOS Y USADOS TALES COMO: YIPETAS, AUTOMOVILES, CAMIONES.	PEDRO RICARDO VALDEZ TRAVIESO	599480
E/2020-37438	12/10/20	GRUPO MAJOHE	COMPRA Y VENTA DE COMIDAS Y BEBIDAS CON Y SIN ALCOHOL.	MICHELLE PATRICIA GUZMAN RUIZ	599891
E/2020-33197	7/9/20	GRUPO MAZARA	COMPRA Y VENTA DE DERIVADOS DEL PETROLEO, LUBRICANTES Y AFINES.	GRUPO MAZARA S.R.L.	601323
E/2020-27745	15/10/20	GRUPO MOLING	ELABORACION, COMERCIALIZACION Y DISTRIBUCION DE PRODUCTOS ALIMENTICIOS ORGANICOS DE ORIGEN AGROPECUARIO.	FRANCIA IRIS GUTIERREZ CASTILLO, GREGORIO LUCIANO MARTINEZ	600360
E/2020-28299	19/10/20	GRUPO MOSQUITO COLONIAL	SERVICIO DE HOTEL, RESTAURANTE, BAR. EXPLOTACION HOTELERAS.	INVERSIONES LAS MOSQUITERAS UNLIMITED, S.R.L.	600926
E/2020-34134	20/10/20	GRUPO ORGANICO DEL SUR B7	PRODUCCION DE BANANO ORGANICO Y OTRAS FRUTAS AGRICOLAS.	FRANCISCO PAGAN RODRIGUEZ	601127
E/2020-33481	15/10/20	GRUPO ORLIPAL	COMPRA Y VENTAS DE VEHICULOS, ALIMENTOS Y BEBIDAS EN GENERAL, Y SERVICIOS JUEGOS DE AZAR.	AMILCAR XAVIER ANGELES PEREZ	600378
E/2020-41545	20/10/20	GRUPO PADE	LA EMPRESA SE DEDICARA A LOS SERVICIOS DE ADMINISTRACION Y MANTENIMIENTO GENERAL DE CONDOMINIOS.	PAULA DELGADO ZERGA	601060
E/2020-34431	21/10/20	GRUPO PALTAS DEL CARIBE	PRODUCCION DE AGUACATES, ACCESORIAS EN EL MANEJO DE LAS PRODUCCIONES DE AGUACATES.	MOISES ARISTIDES RECIO VASQUEZ	601322
E/2020-40223	13/10/20	GRUPO PEDERNALES DBT	COMPRA, VENTA, ALQUILER Y CONSTRUCCION DE COMPLEJOS HOTELEROS CON FINES TURISTICOS.	DERIK BAEZ TORRES	600104
E/2020-40458	14/10/20	GRUPO PEDREIRA	OFRECER LOS SERVICIOS DE SUBCONTRATACION Y/O INTERMEDIACION COMERCIAL Y PRODUCCION DE TODA CLASE DE MATERIALES Y AGREGADOS PARA LA CONSTRUCCION.	VLADIMIR SANTANA GOMEZ	600284
E/2020-28789	7/10/20	GRUPO PLENILUNIO COMUNICACIONES.	PRODUCCION AUDIOVISUAL, RECOLECCION, VENTA Y DISTRIBUCION DE INFORMACION A TRAVÉS DE LOS DIFERENTES MEDIOS DE COMUNICACION.	ALTAGRACIA MILEDYS CUEVAS PEREZ	599748
E/2020-36065	15/10/20	GRUPO PROYECTOS CONCRETOS GRUPROC	CONSTRUCCION DE OBRAS PUBLICAS Y PRIVADAS, APARTAMENTOS, PLAZAS COMERCIALES, NAVES, LOTIFICACION.	GAYLORD GOMEZ HERNANDEZ	600384
E/2020-39692	9/10/20	GRUPO QUEZADA 2Q DOMINICANA	ADMINISTRACION, GESTION, INTERMEDIACION DE PAGO, PLATAFORMA ELECTRONICA CON ADMINISTRACION Y PROCESAMIENTO DE DATOS EN GENERAL.	EDUARD ENRIQUE QUEZADA QUERRERO	599777
E/2020-29983	12/10/20	GRUPO RIMATA EXPRESS	SERVICIO DE PRÉSTAMOS PERSONALES, EMPRESARIALES, MICROEMPRESAS, HIPOTECARIOS Y DE VEHICULOS DE MOTOR.	JULYANIX RAMIREZ PAULINO, SILVIO JOSE PEREZ VALDEZ	599880
E/2020-40416	14/10/20	GRUPO SOLDICOM	SOLUCIONES CORPORATIVAS DE BIENESTAR OFRECIENDO LOS SERVICIOS DE ASESORIAS, CONSULTORIAS, CREACION DE ESTRATEGIAS DE COMUNICACION.	LAURA CRISTINA TIO ESTEBAN	600247
E/2020-39331	8/10/20	GRUPO SOLUCIONES ESTRATEGICO DE MANTENIMIENTO Y SERVICIOS S.E.M.E	INSTALACION DE AIRES EN OFICINAS EMPRESARIAL Y EN CASAS TERMINADA.	ROSANNA MARIBEL RODRIGUEZ DE PEREZ, RICARDO GARCIA MARIÑEZ	599446
E/2020-40146	13/10/20	GRUPO VIENZE	ASESORAR, DESARROLLAR Y EFECTUAR INVERSIONES EN PROYECTOS INMOBILIARIOS, TURISTICOS E INDUSTRIALES.	THE COMPANY DEPOT, S.R.L.	600040
E/2020-41423	19/10/20	GRUPTIDOM GRUPO PRO- TURISMO & INVERSION DOMINICANO	SERVICIOS DE CONSULTORIA, PROMOCION E INVERSION TURISTICA.	DEMETRIO ANTONIO TORRES LLUBERES	599410
E/2020-40080	13/10/20	GS ESTHETIC SOLUTION	CENTRO DE MEDICINA ESTETICA Y PROBLEMAS DE LA PIEL. DEDICADA A SERVICIOS DE LIMPIEZA FACIAL, TRATAMIENTO DE ACNE.	GERFRANY SANTANA PEREZ	599989
E/2020-36265	14/10/20	GUARDERIA INFANTIL COLORES PINTAMOS	CUIDADO Y ENSEÑANZA DE NIÑOS.	MARIBEL ALTAGRACIA DURAN QUEZADA	600298
E/2020-33568	9/10/20	GUARDERIA INFANTIL PSICOPEDAGOGICA DIJER	GUARDERIA 0 - 5 AÑOS, NIVEL INICIAL Y SEMI-INTERNADO DE NIDO, PÁRVULO, MATERNAL,	ROSARIO SANTOS DE DE LA CRUZ	599594
E/2020-41826	21/10/20	GUÁSIMA CARVAJAL S. COMERCIAL	CULTIVO, FOMENTO, PRODUCCION, PROCESAMIENTO PARA MATERIAS PRIMAS MEDICINALES. KINDER, PRE-PRIMARIA.	BALMER ISAIAS CARVAJAL POLANCO, BARTOLO CARVAJAL SUERO	601311
E/2020-26740	14/9/20	GUEST LIVING	ADMINISTRACION DE PROPIEDADES, VENTAS Y ALQUILERES Y BIENES RAICES.	IRAINEL KARINA SANCHEZ IRIBARREN, JESUS REYNOSO GARCIA	600503
E/2020-39794	12/10/20	GULLONE INFRAESTRUCTURA	SERVICIOS DE ARQUITECTURA, CONSTRUCCION Y TECNOLOGIA CON DRONES.	GIORDY GULLONE CASTILLO, ORESTE GULLONE	599745
E/2020-41808	21/10/20	GUTIER PLANNER	SERVICIOS DE ORGANIZACION DE EVENTOS EN GENERAL, DESAYUNOS PERSONALIZADOS, . ARREGLOS DE FLORES Y DE GLOBOS	WILLIANNY GUTIERREZ ORTIZ, YLSI MARIANNY GUTIERREZ HIDALGO	601293
E/2020-39781	12/10/20	GYSTRO COMERCIAL	IMPORTACION, COMPRA Y VENTA DE ELECTRODOMESTICOS, PRENDAS DE VESTIR PARA DAMAS, CABALLEROS Y NIÑOS.	ALBERTO ANTONIO ANDERSON DOROTEO	599734
E/2020-36097	22/9/20	H & H ELECTRICIDAD	DISTRIBUCION, COMPRA Y VENTA DE ENERGIA ELÉCTRICA, FACTURACION, COBRO. S OLUCCION DE AVERIAS Y ASESORIAS DEL CLIENTE.	H & H ELECTRICIDAD, S.R.L.	600888
E/2020-40068	13/10/20	H2 GREEN ISLAND	INVESTIGACION, PLANIFICACION, PROYECCION Y EJECUCION DE ENERGIA ALTERNATIVA.	JUAN CARLOS MENDEZ RODRIGUEZ	599985
E/2020-36041	20/10/20	HABLAMOS TECNOLOGIA CROOS.JR	FABRICACION, VENTA Y SERVICIOS DE EQUIPOS TECNOLOGICOS CIENTIFICOS.	JUNIOR HENRIQUEZ ESPINOSA	601059
E/2020-41394	19/10/20	HABLEMOS DE NEGOCIOS	SE UTILIZARA PARA DENOMINAR UN MEDIO DE DIFUSION QUE SE DEDICARA A LA . PRODUCCION DE TEMAS EMPRESARIALES Y ORGANIZACIONALES	VIRIATO AUGUSTO SANCHEZ PEÑA	600880
E/2020-40534	14/10/20	HACIENDA RODRIGUEZ SEGURA	VENTAS DE IMPORTACION Y EXPORTACION DE CARNES, VENTAS Y PRODUCCION	JUAN CARLOS RODRIGUEZ SEGURA	600321
E/2020-39856	12/10/20	HACIENDA SAMANES	JARDIN DE EVENTOS.	LAWDELINA PAULINO RAMOS	599812
E/2020-40897	15/10/20	HADDAD G. & ASOCIADOS	SERVICIOS DE CORRETAJE DE TODO TIPO DE SEGUROS.	HADDAD G. & ASOCIADOS, S. R. L.	600602
E/2020-40765	15/10/20	HAIRPAO BY SINDY JAPA	ELABORACION, VENTA AL DETALLE Y DISTRIBUCION DE PRODUCTOS ORGANICOS PARA EL CABELLO, A BASE DE INGREDIENTES NATURALES.	SINDY PAOLA JAPA BRISO	600453
E/2020-37971	15/10/20	HANRRRAGUE CONSTRUCTORA	DISEÑO Y CONSTRUCCION DE TODO TIPO DE PROYECTO, TRAMITACION DE PROYECTOS, MOVIMIENTO DE TIERRA, TRANSPORTE DE EQUIPOS.	JOSE EURIS GUERRA MIRABAL	600513
E/2020-39340	8/10/20	HANESBRANDS DOS RIOS TEXTILES	SOCIEDAD COMERCIAL DEDICADA A LA MANUFACTURA DE PRENDAS DE VESTIR, INCLUYENDO CAMISetas Y PARTES CORTADAS PARA LA INDUSTRIA DE TEXTILES.	HANESBRANDS DOS RIOS TEXTILES, INC.	599450
E/2020-40402	14/10/20	HAPPY BIRTHDAY SOCIAL CLUB	SERVICIOS DE REALIZACION DE ACTIVIDADES SOCIALES, ESPECIALMENTE DE CUMPLEAÑOS.	RAFAEL ANTONIO SANCHEZ VILLANUEVA	599789
E/2020-40632	15/10/20	HARDEN LICOR STORE	VENTA DE BEBIDAS ALCOHOLICAS AL POR MAYOR Y DETALLE PARA CONSUMO EN EL LUGAR	DEYANIRA CELESTE GOMEZ VIZCAINO	600408
E/2020-33491	25/9/20	HDR, COMPUTADORAS & PAPELERIA	VENTAS DE EQUIPOS DE TECNOLOGIA, ACCESORIOS, MATERIALES GASTABLE PARA OFICINA, HOGAR E INMOBILIARIOS PARA OFICINA.	HDR COMPUTADORAS & PAPELERIA SRL	599651
E/2020-36000	21/9/20	HEALTH SUPPLY G.O	VENTA Y DISTRIBUCION DE MATERIALES Y EQUIPOS DE SALUD, Y PRODUCTOS UTILES PARA LA DESINFECTACION	JUAN FRANCISCO GRULLON OVALLES	601239
E/2020-36844	28/9/20	HEALTHCARE SERVICES DOMINICANA ICON GROUP	PRESTACION POR SI O POR MEDIO DE TERCEROS A CUALQUIER PERSONA FISICA O MORAL.	ICON OUTSOURCING, CONSULTING & SERVICES S.L.L.	599560
E/2020-37768	12/10/20	HÉCTOR MARTÍNEZ ROJAS SERVICIOS	REALIZACION DE PRÉSTAMOS PERSONALES, HIPOTECARIOS, PRENDARIOS, GESTION. EN VENTA DE CASAS	HECTOR MUSETH MARTINEZ ROJAS	599916
E/2020-40255	14/10/20	HEIDY'S SAL Y PIMIENTA COMIDA CASERA	NOS DEDICAMOS A REALIZAR COMIDA DE ALTA CALIDAD, CON UN AUTÉNTICO SABOR CASERO.	HEIDY JINETT BERAS DE RUIZ	600128
E/2020-40844	15/10/20	HELADERIA VICTORIOSO	COMPRA, VENTA, EXPENDIO DE HELADOS Y SUS DERIVADOS	VICTOR-PIUI ANCUTA	600528
E/2020-35888	20/10/20	HELICÓPTEROS COMERIALES OM, HELICOM	COMPRA, VENTA, GESTION Y EJECUCION DE VUELOS NACIONALES E INTERNACIONALES.	HORTENSAS SERVICE, S.R.L.	601038
E/2020-40938	16/10/20	HIELOPAK INDUSTRIAL	FABRICACION Y VENTA DE HIELO AL POR MAYOR Y DETALLE.	HIELOPAK INDUSTRIAL	600627
E/2020-39738	12/10/20	HIGH ZS FISHING TOUR	SERVICIOS MARITIMOS, TOURS DE PESCA Y DEPORTES ACUÁTICOS.	NELSON BUANEJE HERRERA GONZALEZ	599713

[210] EXP.	[220] SOL. FECHA	[561] NOMBRE COMERCIAL	[510] ACTIVIDAD	[730] SOLICITANTE	[111] REGISTRO
E/2020-31443	9/10/20	HILDA SHIPPING	IMPORTADOR DE DIVERSOS ARTICULOS USADOS ELECTRODOMESTICOS, NEVERA, CAMA, .. FREEZERS, ROPA, ETC.	HILDA DEL CARMEN DE LA ROSA GARCIA	599586
E/2020-32030	13/10/20	HIPERCENTRO DE DISTRIBUCIÓN ABMA	DISTRIBUCIÓN, COMERCIALIZACIÓN, IMPORTACIÓN, Y VENTA DE ALIMENTOS. Y BEBIDAS EN GENERAL.	ABRAHAM MAHFOUD MENA	599999
E/2020-36776	12/10/20	HIPPÓLITO DISEÑO	DISEÑO, FABRICACIÓN Y VENTA DE PRENDAS DE VESTIR PARA CABALLEROS, MUJERES .	GRUPPO EPOCA, S.R.L	599759
E/2020-35485	21/10/20	HISAC INTERNACIONAL	Y NIÑOS VENTAS DE SOFTWARE Y SERVICIOS INFORMÁTICOS.	FELIX EVARISTO MEJIA ANTIGUA, HISAC INTERNACIONAL, S.R.L.	601274
E/2020-36916	15/10/20	HNA & BROHZ COMERCIAL	VENTAS DE ALIMENTOS Y BEBIDA, DISTRIBUCIÓN Y VENTA DE SUMINISTROS DE OFICINA, ARTÍCULOS DELIMPIEZA E HIGIENE.	BENITA VELOZ ROSARIO	600524
E/2020-35807	13/10/20	HOLA RD PLAZA	COMPRA Y VENTA DE ARTICULOS PARA EL HOGAR EN GENERAL, COMPRA Y VENTA DE PRODUCTOS ALIMENTICIOS.	FOOD MARKET HOLA, S.R.L.	600081
E/2020-38118	20/10/20	HOME AND YACHT SUVERYS LAZA	SERVICIO DE INSPECCIÓN TÉCNICA DE CASAS, APARTAMENTOS Y/O EMBARCACIONES.	LUIGI LUCATELLO	601106
E/2020-40898	15/10/20	HOME TOOLS RD	SERVICIOS DE MANTENIMIENTO, INSTALACIONES, REFRIGERACIÓN, ELECTRICIDAD, PLOMERÍA, PINTURA Y LIMPIEZA PARA EMPRESAS Y HOGAR.	JENNIFER MARLENE BELLO MATOS	600649
E/2020-36638	14/10/20	HOME, LIFE AND HEALTH FOUNDATION HLHF	ENTIDAD SIN FINES DE LUCRO; CON EL OBJETIVO DEL DESARROLLO DE VIVIR CON DIGNIDAD Y SALUD BAJO UN TECHO DECOROSO.	LUIS MIGUEL PERALTA SALDAÑA, MANUEL JOSE NUÑEZ SOTO	600343
E/2020-38007	15/10/20	HOPSCOTCH SOFTWARE SOLUTIONS	DESARROLLO DE SOFTWARE DE EDUCACION.	MARNIE FORESTIERI MARMOL	600242
E/2020-28498	26/8/20	HOSPITAL DE ESPECIALIDADES PUERTO PLATA HEPP	SERVICIOS DE SALUD EN GENERAL DE ACUERDO A LA LEY, SERVICIOS DE HOSPITALIZACIÓN, SERVICIO DE CONSULTA.	LUIS ISAAC ESTRELLA URRACA	60120
E/2020-32074	12/10/20	HOSPITAL JESÚS, AMOR Y ESPERANZA	ENTIDAD SIN FINES DE LUCRO, SERVICIOS DE MEDICINA GENERAL, DENTAL, ODONTOLOGICO, PEDIATRIA Y OCULAR	PETER HO CHUNG	599828
E/2020-33884	25/9/20	HOTEL VILLAS JUNEPE	EL SERVICIO DE HOSPEDAJE DE HABITACIONES DE APARTA HOTEL, HOTEL O MOTEL PARA HUÉSPEDES TANTO NACIONALES COMO EXTRANJEROS.	JUAN ELIGIO PERALTA	601231
E/2020-38036	19/10/20	HOTELSLAB	GESTION DE LA SALUD LABORAL O SALUD OCUPACIONAL PARA LA ATENCION PRIMARIA . DE LA SALUD	RAMON ANTONIO MOTA PINEDA	600917
E/2020-39307	8/10/20	HOUSD	VENTA Y ALQUILER DE RESIDENCIAS Y LOCALES COMERCIALES.	RAMÓN ANIBAL PÁEZ CANELA, VALENTINA CANELA DE PAEZ	599435
E/2020-32163	2/9/20	HT IMAGINE DESIGN	TALLER DE DISEÑO GRÁFICO, DISEÑO DE PAGINA WEB, IMÁGENES CORPORATIVAS, FOTOGRAFIA Y PUBLICIDAD.	HT IMAGINE DESIGN, S.R.L.	600359
E/2020-39860	27/10/20	HT_SMART LAB	VENTA DE SOFTWARE, DISTRIBUIDOR DE PIEZAS, HERRAMIENTAS Y ACCESORIOS . DE CELULARES	ADDERLY RAMÓN MACARIO RODRÍGUEZ	600717
E/2020-39529	9/10/20	HUERTOLAND	SERVICIOS DE JARDINERIA Y VENTA DE PRODUCTOS AGRÍCOLAS.	JUAN CARLOS DIAZ GOMEZ, MARINIEVES PALMIRA GONZALEZ RODRIGUEZ	599599
E/2020-41407	19/10/20	HUMO BLANCO	COMERCIALIZACIÓN DE TABACO, CIGARROS Y CIGARRILLOS.	XAVIER BAQUERO MERINO	601039
E/2020-40529	14/10/20	HURTADO CLEANING MULTISERVICE	LIMPIEZA DE COLCHONES, ALFOMBRAS, MUEBLES Y FULMIGACION	CARLOS ALFREDO HURTADO DISLA	600319
E/2020-37126	28/9/20	HYPERION DIGITAL	SERVICIOS DE PUBLICIDAD.	YERIBEL ALBERTO CASTILLO PADILLA	600421
E/2020-28713	15/10/20	ICOMERSA COMERCIAL	SERVICIOS DE VENTA DE PRODUCTOS DE HIGIENE Y LIMPIEZA, SERVICIOS DE VENTA DE . ARTÍCULOS ESCOLARES EN GENERAL	BARTOLO CARVAJAL SUERO, GENESIS MERCEDES CARVAJAL POLANCO	600498
E/2020-39979	13/10/20	IDEAS COMERCIALES JABAST	COMPRA, VENTA Y DISTRIBUCIÓN DE ALIMENTOS CRUDOS Y COCINADOS Y COCIDOS, TALES COMO FRUTAS, VERDURAS, ALMUERZOS.	ESMERALDA SEBASTIAN DE LA ROSA	599925
E/2020-39400	9/10/20	IGLESIA BAUTISTA ARMADA DE CRISTO	IGLESIA CON SERVICIOS GRATUITOS DE EDUCACIÓN EVANGELICA Y CULTOS DE . PREDICACIÓN DEL EVANGELIO. SIN FINES DE LUCRO	TEODORO MARTINEZ	599489
E/2020-40163	13/10/20	IGLESIA BIBLICA MANANTIAL DE VIDA-IBMAVID	ENTIDAD SIN FINES DE LUCRO CON ACTIVIDADES DE IGLESIA.	DAGOBERTO DE JESUS CASTRO PERALTA	600047
E/2020-27057	13/10/20	IGLESIA BIBLICA NACIÓN SANTA INTERNACIONAL	IGLESIA EVANGÉLICA, DESTINADA A LA ENSEÑANZA DE LA PALABRA DE DIOS, FORMACIÓN DE TALLERES, CONFERENCIA.	RAMON PARICIO ORTEGA RUIZ, LEONIDAS PEGUERO CASTILLO	600065
E/2020-39761	12/10/20	IGLESIA CASA DE GLORIA SANTIAGO RODRÍGUEZ	IGLESIA EVANGÉLICA CRISTIANA SIN FINES DE LUCRO DEDICADA A PREDICAR . LA PALABRA DE DIOS	JOSE MIGUEL NUÑEZ JIMENO	599765
E/2020-38716	6/10/20	IGLESIA CASA DEL PADRE BACRIS	ENTIDAD SIN FINES DE LUCRO DEDICADA A AYUDAR A LAS PERSONAS A ACERCARSE MAS A DIOS.	NIURKA MARTINEZ DE LOS SANTOS	600914
E/2020-37130	28/9/20	IGLESIA CRISTIANA PENTECOSTAL VOZ 8	INSTITUCIÓN SIN FINES DE LUCROS. DEDICADA A PREDICAR EL EVANGELIO DE CRISTO EN LA COMUNIDAD DE LOS GUANDULES.	CARLOS JULIO CARRASCO CASTILLO	599957
E/2020-41251	19/10/20	IGLESIA CRISTO YA VIENE MATEO 7:7	ENTIDAD SIN FINES DE LUCRO CON ACTIVIDADES DE IGLESIA.	SARAH DESIREE MORALES DE HERNANDEZ	600810
E/2020-39974	13/10/20	IGLESIA DE DIOS PENTECOSTAL TIEMPOS FINALES EZEQUIEL 7	ENTIDAD SIN FINES DE LUCRO DEDICADA A PROMOVER LA PALABRA DE DIOS.	NEFTALI VILLAVICENCIO RIJO	599922
E/2020-34294	11/9/20	IGLESIA EL OLAM MEKADDESH CIUDAD DEL DIOS VIVO	ENTIDAD SIN FINES DE LUCROS, DEDICADO A SERVICIOS MINISTERIALES Y DE EVANGELISMO	ELIGIO MENDEZ SENA	600570
E/2020-31598	12/10/20	IGLESIA EVANGÉLICA GETSEMANÍ VERDAD Y VIDA EIGVV	PROCLAMAR A JESUCRISTO COMO ÚNICO SEÑOR Y SALVADOR DEL MUNDO, AL TIEMPO QUE ENSEÑAMOS LAS VERDADES DEL EVANGELIO.	DAVID NAPOLEÓN PIMENTEL CABRERA	599819
E/2020-40324	14/10/20	IGLESIA EVANGÉLICA LIBERADA POR JESUCRISTO-IELPJ	ENTIDAD SIN FINES DE LUCRO CON ACTIVIDADES DE IGLESIA.	BACILIO ANTONIO PAULINO MUÑOZ	600185
E/2020-33927	19/10/20	IGLESIA EVANGELICA LIDIO DEL VALLE	SE DEDICARA A LA FORMACIÓN CRISTIANA A TRAVÉS DE CULTOS, ASAMBLEAS Y CAMPAÑAS DE EVANGELIZACIÓN SIN FINES DE LUCRO.	VICENTA RODRIGUEZ DE ALVAREZ	600793
E/2020-41602	20/10/20	IGLESIA EVANGELISTICA MISIONERA LEVANTATE PARA CRISTO	ENTIDAD SIN FINES DE LUCRO DEDICADA A EVANGELIZACIÓN Y PROCLAMACIÓN DE LOS VALORES CRISTIANOS A NIVEL NACIONAL E INTERNACIONAL.	JUAN BERNARDO BERAS BRITO	601109
E/2020-41103	16/10/20	IGLESIA FUENTE DE AGUA VIVA SALMO 133:1	ENTIDAD SIN FINES DE LUCRO DEDICADA A REALIZAR ACTIVIDADES RELIGIOSAS (IGLESIA).	JUANA SALAS DE HEREDIA	600718
E/2020-40567	15/10/20	IGLESIA PENTECOSTAL JUAN 7-37	INSTITUCIÓN SIN FINES DE LUCRO, CULTO RELIGIOSO, RESTAURACIÓN FAMILIAR Y . CONTRIBUIR CON LOS VALORES DE LA SOCIEDAD	YOSAURY ARIAS MESON	600351
E/2020-39250	8/10/20	IGLESIA PENTECOSTAL LA FE QUE VENCE EL MUNDO	ACTIVIDAD SIN FINES DE LUCRO: LLEVAR RACIONES ALIMENTICIAS APERSONAS QUE NECESITAN EN LA COMUNIDAD.	ELSA MEREGILDO	599419
E/2020-40722	15/10/20	IGLESIA PENTECOSTAL Y MISIONERA LA GLORIA DEL LIBANO	ENTIDAD SIN FINES DE LUCRO CON ACTIVIDADES DE IGLESIA.	ROSANGEL RAMIREZ DIAZ	600442
E/2020-39848	12/10/20	IJMR LEGAL ADVISORS	PRESTACION DE SERVICIOS DE ASISTENCIA, CONSULTORIA, REPRESENTACION Y/O MANDATO EN LAS DIFERENTES RAMAS DE LAS CIENCIAS JURIDICAS.	IGNACIO JOSE MATOS RAMIREZ, PATRICIA RAQUEL DE LA CRUZ RAMIREZ	599809
E/2020-40782	15/10/20	IKARUS CIGARS	VENTA, COMERCIALIZACIÓN, IMPORTACIÓN Y DISTRIBUCIÓN DE CIGARROS, TABACOS, PUROS, HABANOS Y ACCESORIOS.	BENJAMIN DE JESUS MALDONADO	600469
E/2020-40878	15/10/20	IMÁGENES DIAGNÓSTICAS Y TELEMEDICINA IMDITEL	LA SOCIEDAD TENDRÁ POR OBJETO DE MANERA PRINCIPAL, LA INSTALACIÓN Y OPERACIÓN DE UN CENTRO DE RADIOLOGÍA.	IMÁGENES DIAGNOSTICAS Y TELEMEDICINA IMDITEL, S.R.L.	600591
E/2020-36993	20/10/20	IMONEY RADIO	TRANSMISIÓN, PRODUCCIÓN Y COMERCIALIZACIÓN DE RADIO, PrensA Y TELEVISIÓN POR MEDIOS DIGITALES.	JOAN JOSE MONEGRO MEDINA	601051
E/2020-39562	9/10/20	IMPEXSUR	SERVICIOS TECNOLÓGICOS Y MANPOWER EN EL SECTOR PUBLICO Y PRIVADO, VENTAS DE EQUIPOS TECNOLÓGICOS Y PROYECTOS DE SOLUCIONES PARA EL GOBIERNO.	FRANCISCO ARTURO ZACARIAS BENDEK GADALA MARIA	599619
E/2020-38790	21/10/20	IMPORTACIONES RAFRCC	IMPORTACIÓN DE VEHÍCULOS DE MOTOR (CARROS, JEEPETAS, MOTOCICLETAS, CAMIONETAS ELECTRODOMÉSTICOS DEL HOGAR (ESTUFAS, NEVERAS, LAVADORA ETC.) PRENDAS DE VESTIR Y CALZADOS PARA DAMA CABALLERO Y NIÑOS) PRODUCTOS AGRÍCOLAS (AJO, CEBOLLA, HABICHUELAS, ARROZ, AZÚCAR ETC.)	CARLOS EDUARDO CRUZ DURAN	601217
E/2020-41371	19/10/20	IMPORTADORA ALGAR	IMPORTACION,COMPRA Y VENTA DE TONERS DE IMPRESORAS Y TODO TIPO DE . SUMINISTROS DE OFICINA-	JHONATTAN GERARDO ALMANZAR GARCIA, MARCOS SANTIAGO GARCIA GARCIA6	60086
E/2020-34456	8/10/20	IMPORTADORA DKLF, FASHION, RD	IMPORTACIÓN, EXPORTACIÓN, TIENDA COMERCIAL Y FABRICACIÓN DE TEXTIL.	ELVIN ANTONIO RAMIREZ RODRIGUEZ	599387
E/2020-37168	14/10/20	IMPORTADORA KUAI BU	IMPORTACIÓN, EXPORTACIÓN, COMPRA Y VENTA DE TODO TIPO DE PRENDAS DE VESTIR, . CABALLEROS Y NIÑOS	WENG, CHAOHE	600126
E/2020-41772	21/10/20	IMPORTADORA Y EXPORTADORA CINMA	IMPORTACIÓN, EXPORTACIÓN Y VENTAS DE ROPAS, CALZADOS Y ACCESORIOS PARA DAMAS, .	EMADIN DEL MILAGRO GUABA LORA DE SUAZO	601255
E/2020-37530	30/9/20	IMPRESOS Y SERVICIOS EDINEL DJ	VENTA DE IMPRESOS, MUEBLES Y ÚTILES ESCOLARES, DISEÑO GRÁFICO, PUBLICIDAD, Y PAGINA WEB, MEDIOS IMPRESOS.	EDINEL ALEJANDRA DE JESUS SUERO	599814
E/2020-38346	2/10/20	IMPUCOM SHOPPING EXPRESS	VENTA DE PUBLICIDAD TANTO IMPRESA COMO DIGITAL COMO ACTIVIDAD PRINCIPAL, VENTA DE ROPAS DE INTERIORES PARA DAMAS.	WILLSOM GUZMAN OSORIA	598741
E/2020-37840	14/10/20	INCONSULPA INSTITUTO CONSULTORIA	INSTITUTO DE CAPACITACIÓN FINANCIERA, CONSULTORIA FINANCIERA, PAPELERIA GENERAL. Y PAPELERIA	LUIS JOSE ACOSTA GUERRERO	600198
E/2020-41308	19/10/20	INDIANA BEAUTY CENTER	SERVICIOS DE SALÓN DE BELLEZA: CORTE, PEINADOS, LAVADOS, TINTE, POSTURA DE PELO, . PEDICURE	INDIANA FIGUEROA LANTIGUA, JUNIOR MIGUEL CASANOVA DIAZ	600836
E/2020-39275	8/10/20	INDUSTRIA BELA	ELABORACIÓN Y DISTRIBUCIÓN DE PINTURAS Y DERIVADOS PARA LA TERMINACIÓN DE OBRAS DE CONSTRUCCIÓN.	RUS ESTER PEREZ MONTAS	599426
E/2020-33856	13/10/20	INDUSTRIA DOMICILIARIA DOMINICANA IDD	IMPORTACIÓN Y EXPORTACIÓN DE MATERIA PRIMA PARA LA INDUSTRIA TEXTIL, FABRICACIÓN Y VENTA DE ROPA, UNIFORMES.	MARLON ALEXANDER PEREZ RAMIREZ	599939
E/2020-41356	19/10/20	INDUSTRIA MARIFER NUÑEZ	VENTA DE PRODUCTOS FERRETEROS.	MARIFER NUÑEZ VASQUEZ	600862
E/2020-35509	16/10/20	INDUSTRIAS ABACAXI	EMPRESA DEDICADA A LA PRODUCCIÓN Y DISTRIBUCIÓN DE PRODUCTOS DE LIMPIEZA EN GENERAL.	CINTIA MASSIEL RAMIREZ RAMIREZ	600648
E/2020-38655	19/10/20	INDUSTRIAS ECBERT I.E	PRODUCCIÓN, IMPORTACIÓN, EXPORTACIÓN, COMPRA, VENTA Y COMERCIALIZACIÓN DE PRODUCTOS GANADEROS Y AGRÍCOLAS.	KELVYN ANTONIO DE LEON GENAO	600969
E/2020-32597	15/10/20	ING. ALEXIS CONCEPCIÓN & ASOCIADOS	DISEÑO, CÁLCULOS, PRESUPUESTOS, CONSTRUCCIONES, SUPERVISIÓN, COMPRA, ALQUILER, VENTAS DE BIENES MUEBLES E INMUEBLES.	JANET EDUVIGIS FRANCISCA NAZARIO UREÑA, TOMAS ALEXIS DE JESUS CONCEPCION PEÑA	600508
E/2020-38860	20/10/20	INGENIERÍA & CONSTRUCCIONES CARLOS MOREL	OBRAS DE INGENIERÍA CIVIL N.C.P. (INCLUYENDO LOS TRABAJOS GENERALES DE CONSTRUCCIÓN PARA LA MINERÍA Y LA INDUSTRIA DE CENTRALES ELÉCTRICAS).	CARLOS JOSE MOREL ASENCIO	601030
E/2020-39312	8/10/20	INGENIERIA EBS	REALIZACIÓN DE INGENIERIA CIVIL EN GENERAL, CONSTRUCCIÓN, ENCOFRADOS, . REMODELACIONES	EMIL KELLYN BETANCES SOLIS	599438
E/2020-36252	16/10/20	INGENIERIA HERMANOS A&A	SERVICIOS EN EL SECTOR CONSTRUCCIÓN.	ANTHONY YORDAN ABREU DÍAZ, ANGELO ANTONIO ABREU DIAZ	600620
E/2020-36258	22/9/20	INGENIEROS-ARQUITECTOS DANIEL MEDINA & ASSOCS.	CONSTRUCCIÓN EN GENERAL Y DISEÑO; EL OBJETO SOCIAL DE ESTA SOCIEDAD COMERCIAL ES CONSTRUCCIÓN, ESTUDIO.	INGENIEROS-ARQUITECTOS DANIEL MEDINA & ASOCIADOS, S.A.	600264

[210] EXP.	[220] SOL. FECHA	[561] NOMBRE COMERCIAL	[510] ACTIVIDAD	[730] SOLICITANTE	[111] REGISTRO
E/2020-40370	14/10/20	INMOBILIARIA ALPHA CARIBE	COMPRA, VENTA, ALQUILER Y ADMINISTRACIÓN DE PROPIEDADES Y CONDOMINIOS.	ROBERTO ENRIQUE RAMIREZ MORENO, JOCASTA ELIZABETH GIL DE RAMIREZ	600470
E/2020-39708	12/10/20	INMOBILIARIA ARROW GOLD LEKO-ES.	ASESORÍA, VENTA, PROMOCIÓN, CONSTRUCCIÓN DE BIENES INMOBILIARIOS TURÍSTICOS Y URBANOS.	LUIS FERNANDO ESPINOSA NIN	599702
E/2020-36785	8/10/20	INMOBILIARIA CEDESMER	CONSTRUCCIONES DE OBRAS CIVILES EN GENERAL, COMPRAS Y VENTAS DE PROPIEDADES INMOBILIARIAS.	DANYELIN ROA SOLANO	599388
E/2020-41086	16/10/20	INMOBILIARIA DE LA ROSA MEDINA	ADMINISTRACIÓN DE INMUEBLES, ASÍ COMO TAMBIEN TRAMITAR LA COMPRA, VENTA Y ALQUILER DE INMUEBLES.	MASCIMO DE LA ROSA	600702
E/2020-38042	1/10/20	INMOBILIARIA PROPIEDADES DEL CARIBE,	COMPRA Y VENTA DE BIENES RAÍCES. INMPROCARIBE	LUIS ENRIQUE ITURRALDE AVILA	600724
E/2020-36729	25/9/20	INMOBILIARIA VHN	COMPRA Y VENTA DE BIENES INMUEBLES Y MUEBLES, MATERIALES DE CONSTRUCCION, DECORACIONES.	VICTOR JOSE BAEZ DURAN	600680
E/2020-40778	15/10/20	INMOBILIARIA Y BIENES RAÍCES MALUAR	PROMOCIÓN Y DESARROLLO DE PROYECTOS INMOBILIARIOS, CONSTRUCCIÓN DE EDIFICIOS, APARTAMENTOS.	MARLENE JOSEFINA TAPIA VELEZ	600457
E/2020-39067	7/10/20	INMOBILIARIA ZARLASA	COMPRA Y VENTA, ALQUILERES DE TODO TIPO DE INMUEBLES, CONSTRUCCIONES, PRESTAMOS Y BIENES RAICES EN GENERAL.	INMOBILIARIA ZARLASA, S.R.L.	601103
E/2020-37661	13/10/20	INMOPESI	DEDICA AL MARKETING DIGITAL INMOBILIARIO EN TODAS SUS FORMAS. CREACION DE ESTRATEGIAS, VENTAS DE INMUEBLES.	ALBETH ANTHONY SIRI JIMENEZ	599927
E/2020-40308	14/10/20	INMOPTAL	SERVICIOS DE ANUNCIOS DE INMOBILIARIA DE MANERA VIRTUAL.	CHRISBEL RAMON VALDEZ JORGE	600166
E/2020-41774	21/10/20	INNOVACON CLEAN SERVICES	EMPRESA DEDICADA AL SERVICIO DE LIMPIEZA, DESINFECCIÓN Y AMBIENTIZACIÓN DE ESPACIOS PRIVADOS, COMERCIALES Y PÚBLICOS.	MARIEL AYBAR CRUZ	601256
E/2020-41864	21/10/20	INPER MANAGEMENT GROUP	ADMINISTRACION DE CONDOMINIOS Y PLAZAS COMERCIALES.	JEAN CARLO PÉREZ GUZMÁN, JOSE ANTONIO INFANTE ALBA	601327
E/2020-39798	12/10/20	INSTALACIONES ELECTRICAS APR	DISEÑO DE PLANOS ELÉCTRICO, INSTALACIONES ELÉCTRICAS Y PLOMERÍA.	YEDY ALEJANDRO PINEDA REYES	599749
E/2020-34691	9/10/20	INSTAR GLASS INDUSTRIAL	FABRICAR, ELABORAR E INSTALAR CARPINTERÍA DE ALUMINIO, MADERA, ACERO Y VIDRIO EN EDIFICIOS, VIVIENDAS Y HOTELES.	ARGENIS MEJIA CARRERAS	599807
E/2020-39833	12/10/20	INSTITUTO GASTRODIAGNOSTICO ESPECIALIZADO - INGASTRO	INSTALACIÓN Y OPERACIÓN DE UNIDADES DE DIAGNOSTICO, TRATAMIENTOS Y/O PROCEDIMIENTOS DIGESTIVOS.	CYNTHIA YESMIN PEREZ RAMIREZ	599795
E/2020-35846	19/10/20	INSTITUTO INTERNACIONAL DE LA ALTA SOCIEDAD BY PROFETA BARUC	INSTITUCIÓN DEDICADA A LA FORMACIÓN A NIVEL TÉCNICO PROFESIONAL NACIONAL E INTERNACIONAL.	JOSE DANIEL LARA	600958
E/2020-29734	9/10/20	INSTITUTO MEDICO GLOBAL TECNOLOGICO - IMGLOTEC	EDUCACION CONTINUA, CAPACITACION A PERSONAL MEDICO, TALLERES EDUCATIVOS PARA EL AREA DE MEDICINA.	EUDIS ROMAN SENCION PEQUERO	599585
E/2020-39299	8/10/20	INSTITUTO TÉCNICO SOR BRIGIDA PAREDES	ORGANIZACIÓN SIN FINES DE LUCRO, DEDICADA A PROPORCIONAR UNA FORMACIÓN INTEGRAL QUE LOGRE EL DESARROLLO FÍSICO.	CÁNDIDA MUÑOZ NUÑEZ	599432
E/2020-37067	28/9/20	INSUPLAYSER	VENTAS AL POR MAYOR DE PRODUCTOS EN GENERAL EN ALMACENES Y SUPERMERCADOS MAYORISTA, CON PREDOMINIO DE ALIMENTOS Y BEBIDAS.	FRANCIS ROSSIO TEJEDA LORENZO	600518
E/2020-40788	15/10/20	INTERCAPITAL CORPORATION	FABRICACIÓN DE VARILLAS.	MILVIO ARMANDO LINARES VILLEGAS	600464
E/2020-35872	13/10/20	INTERDEFEND	SOLUCIONES DE CIBERSEGURIDAD.	DEYVIN VENTURA ALVAREZ REINA	600029
E/2020-39780	12/10/20	INTERPHARMA	FABRICACIÓN DE VARILLAS Y PERFILES DE ACERO.	MILVIO ARMANDO LINARES VILLEGAS	599735
E/2020-38480	5/10/20	INTERRA CONSTRUCCIONES	OBRAS DE INGENIERIA CIVIL, SUPERVISIÓN, DISEÑOS ARQUITECTÓNICOS, TOPOGRAFIA, ESTUDIO GEOLÓGICO.	YESENIA VASQUEZ TINEO, INTERRA CONSTRUCCIONES SRL	600889
E/2020-39731	12/10/20	INVEREYES	NEGOCIOS DE BIENES RAÍCES, COMPRA VENTA MINISTRACIÓN DE BIENES INMUEBLE.	JAIRON LUIS BAEZ REYES	599710
E/2020-40471	14/10/20	INVERSIONES AUGERE	LA SOCIEDAD TIENE COMO OBJETO PRINCIPAL OFRECER SERVICIOS DE TECNOLOGÍA, SISTEMA DE INFORMATIVA.	GABRIEL JEAN CEIDE	600305
E/2020-34511	15/10/20	INVERSIONES ALDOPE	SERVICIO DE COMIDA DIARIAS, CATERING, PICADERAS, EVENTOS Y ALQUILES DE UTENSILIOS DE COCINA.	ALDO CAMILO PEREZ ROSARIO	600545
E/2020-40987	16/10/20	INVERSIONES AMAYA Y RAFAEL	SERVICIOS DE PRÉSTAMOS PERSONALES.	RAFAEL VLADIMIR LAJARA AGUASVIVAS	600661
E/2020-38237	16/10/20	INVERSIONES ANBUCAR2	CONSTRUCCIÓN DE OBRAS CIVILES, ELÉCTRICAS, MECÁNICAS, HIDRÁULICAS, VIALES, ESTUDIOS DE MERCADO.	CARLOS ANDRES FASSARDI VAN STENIS	600630
E/2020-40150	13/10/20	INVERSIONES ATRUX	ASESORAR, DESARROLLAR Y EFECTUAR INVERSIONES EN PROYECTOS INMOBILIARIOS, TURÍSTICOS E INDUSTRIALES.	THE COMPANY DEPOT, S.R.L.	600039
E/2020-39560	9/10/20	INVERSIONES CASTALV	EMPRESA DEDICADA A PROMOVER Y REALIZAR LA ORGANIZACIÓN, GESTIÓN, ADMINISTRACIÓN Y EJECUCIÓN DE PROYECTOS.	JOSE RAFAEL GARCIA HERNANDEZ	599614
E/2020-40457	14/10/20	INVERSIONES D' MERCEDES PEREZ	CONSTRUCCIÓN, ADMINISTRACIÓN, DESARROLLO Y VENTAS INMOBILIARIAS.	DAWIS MIGUEL MERCEDES PEREZ	600281
E/2020-40073	13/10/20	INVERSIONES DADO	IMPORTACIÓN, VENTA Y DISTRIBUCIÓN DE ROPA DE PACA E IMPORTACIÓN DE VEHICULOS.	JERONIMO MELENDEZ GUERRERO	599987
E/2020-35385	15/10/20	INVERSIONES DULISA	COMPRA Y VENTA DE PRODUCTOS AGRÍCOLAS Y EQUIPOS DE OFICINA	MAIRY ESTELVINA DUVERGE LAJARA	600447
E/2020-41708	21/10/20	INVERSIONES E.S.-1	COMPRA Y VENTA DE INMUEBLES	ERNESTO SAVINON SCHRILS	601190
E/2020-39710	12/10/20	INVERSIONES FAVÉRE	COMPRA Y VENTA DE MOTOCICLETAS, SUS PARTES Y REPUESTOS, FINANCIAMIENTOS, ASESORÍA Y MANEJO GERENCIAL.	FAUSTO FEDERICO MOREAUX ESTEVEZ	599703
E/2020-38427	5/10/20	INVERSIONES FXRD, LATINO.	DESARROLLO, MANEJO Y ADMINISTRACIÓN DE PROYECTOS DE INVERSIONES, MOBILIARIOS E INMOBILIARIOS.	GREGORIO ABREU RODRIGUEZ	600568
E/2020-39982	13/10/20	INVERSIONES GALAN BRITO	PRÉSTAMOS PERSONALES, HIPOTECARIOS Y PRENDARIOS, ASESORIA FINANCIERA Y SERVICIOS DE COBROS.	ALCIBIADES GALAN	599926
E/2020-41083	16/10/20	INVERSIONES GASTRONÓMICAS DOMINICANA	PRODUCCIÓN Y VENTA DE TODO TIPO DE ALIMENTOS Y BEBIDAS; ACTIVIDADES PROPIAS DE UN RESTAURANTE. IMPORTACIÓN DE TODO TIPO DE ALIMENTOS Y BEBIDAS.	JUAN CARLOS ORTIZ ABREU	599519
E/2020-36484	9/10/20	INVERSIONES JE & HM	SUPLIDOR DE CERVEZAS AL POR MAYOR	YOMARY ESPINAL HERNANDEZ, JUNIOR ERNESTO DE LA ROSA MONTAÑO	599584
E/2020-40186	13/10/20	INVERSIONES JEMESA	PRESTAMOS PERSONALES E HIPOTECARIOS, INVERSIONES INMOBILIARIAS EN GENERAL.	JESÚS DEL CARMEN MÉNDEZ SÁNCHEZ	600064
E/2020-41320	19/10/20	INVERSIONES JOJO	TODO TIPO DE PRESTAMOS PERSONALES, HIPOTECARIOS, CON GARANTÍAS, COMPRA Y VENTA DE INMUEBLES.	JOAN PAUL PAULINO SANCHEZ, JONATHAN MOTA SANCHEZ	600843
E/2020-38573	20/10/20	INVERSIONES KONNIGEN	VENTA DE TODO TIPO DE ALIMENTOS Y BEBIDAS; COMIDA EMPRESARIAL; DESAYUNO ESCOLAR; VENTA DE ARTÍCULOS Y MENAJES DEL HOGAR.	PEDRO OSVALDO REYES NG CHONG	601148
E/2020-38250	14/10/20	INVERSIONES LOS PINOS ILP	COMPRA Y VENTA DE MUEBLES E INMUEBLES Y VEHICULO DE MOTOR.	EDWARD FAMILIA ENCARNACION	600337
E/2020-33626	9/9/20	INVERSIONES LUCIANO CRUZ	PRESTAMOS HIPOTECARIOS, BIENES MUEBLES (SOBRE VEHICULOS) E INMUEBLES, ASI COMO TAMBIEN PRESTAMOS PERSONALES Y PRENDARIOS.	ALEXNIN DAYAN LUCIANO RODRIGUEZ	600941
E/2020-40995	16/10/20	INVERSIONES LUCKY	PRESTAMOS PERSONALES, HIPOTECARIOS, PRENDARIOS, COMPRA Y VENTA DE INMUEBLES.	JENNIFER ESTHER CASTILLO	600671
E/2020-40078	13/10/20	INVERSIONES MAREMME	ASESORÍA DE PROYECTOS DE INVESTIGACIÓN EN EL ÁREA MEDIO MEDIO AMBIENTAL Y RECURSOS NATURALES, ASI COMO MERCADEO.	INVERSIONES MAREMME, S.R.L.	599988
E/2020-40491	14/10/20	INVERSIONES MAREMOTO	FINANCIAMIENTOS, PRESTAMOS EN GENERAL, INMUEBLES, ALQUILER Y VENTA DE CASAS Y AGENCIA DE EMPLEOS.	LEONIDAS ESPINOSA, WILFREDO ESPINOSA	600255
E/2020-15443	30/10/20	INVERSIONES MELKABAD	COMPRA Y VENTA DE TODO TIPO DE PIEZAS Y VEHICULOS DE MOTOR. COMPRA Y VENTA . DE MOBILIARIOS, INMUEBLES Y MATERIALES DE CONSTRUCCIÓN	MERKIN ABAD ALMONTE	600955
E/2020-36922	9/10/20	INVERSIONES MUCUBAJI	DESARROLLADORA DEL SECTOR TURÍSTICO, INMOBILIARIO, HOSPITALIDAD, RECREACIÓN Y OCIO.	MARIA GABRIELA SILVA DUARTE, RODOLFO NAVARRO DIAZ	599520
E/2020-41414	19/10/20	INVERSIONES MULTIPLES IM	INVERSIONES EN OTRAS COMPAÑÍAS, TENEDORA INMOBILIARIA.	HUGO ENRIQUE SOCORRO PEREZ, INVERSIONES MULTIPLES IM, SRL	601040
E/2020-36932	9/10/20	INVERSIONES NELSON GONZALEZ	SERVICIOS DE CAMBIO DE CHEQUE, CAMBIO DE DOLLARS, PRESTAMOS.	NELSON LOANNY GONZALEZ MATOS	599576
E/2020-40097	13/10/20	INVERSIONES OEL	MÚLTIPLES SERVICIOS FINANCIER COMPRA Y VENTA DE AUTOMÓVILES, MOTOCICLETAS, MEDIOS DE TRANSPORTE Y CARGA EN GENERAL.	ELIEZER PERALTA FELIZ, MELKY OSIAS PERALTA FELIZ	599998
E/2020-41644	20/10/20	INVERSIONES OLUDENIZ	COMPRA, VENTA, DESARROLLO Y CONSTRUCCIÓN DE PROYECTOS INMOBILIARIOS.	RAILINY DIAZ FABRE	601145
E/2020-41401	19/10/20	INVERSIONES ORTEGA DE LOS SANTOS	SERVICIOS DE PRÉSTAMOS PERSONALES.	ALEXIS ANTONIO ORTEGA SANTO, DOMINGO ANTONIO ORTEGA ROBLES	600878
E/2020-40892	15/10/20	INVERSIONES PAD	DEDICARSE A LA PARTICIPACIÓN EN EL CAPITAL ACCIONARIO DE OTRAS SOCIEDADES, SEAN LOCALES O EXTRANJERAS.	ALVARO PEÑA DIAZ	600598
E/2020-39070	7/10/20	INVERSIONES PERDLOPEZ	SERVICIO DE SALON DE BELLEZA.	SAMUEL ALEJANDRO LOPEZ MARTINEZ	599249
E/2020-41609	20/10/20	INVERSIONES POLANCO GARCIA	COMPRAS Y VENTAS DE PRODUCTOS COMESTIBLES, BEBIDAS, ELECTRODOMÉSTICOS.	ANEUDY BIENVENIDO POLANCO ROSARIO	601114
E/2020-40065	13/10/20	INVERSIONES RAWAL	SERVICIOS INMOBILIARIOS REALIZADOS POR CUENTA PROPIA CON BIENES PROPIOS O ARRENDADOS N.C.P.	ALEXIS HOMERO ANGOMAS RODRIGUEZ	599984
E/2020-38690	12/10/20	INVERSIONES RAZZI	VENTAS DE SALSAS PARA PASTAS, LASAÑAS, PASTAS FRESCAS Y OTROS ALIMENTOS Y DEMÁS RAMOS CONEXOS.	ANNA GRAZIA RAZZI Menco	601271
E/2020-41640	20/10/20	INVERSIONES RLE	BIENES Y RAICES, COMPRA, VENTA, ADMINISTRACION, REPRACION, CONSTRUCCION PROPIEDADES INMOBILIARIAS.	ROBERT ENCARNACION ENCARNACION	601144
E/2020-41125	19/10/20	INVERSIONES ROD I	CONSTRUCCIÓN REFORMA Y REPARACIÓN DE EDIFICACIÓN RESIDENCIALES INCLUYENDO CONSTRUCCIÓN REFORMA.	HEIDY BIENVENIDA RODRIGUEZ TAVAREZ	600759
E/2020-39564	9/10/20	INVERSIONES TALEY	ASESORAR, DESARROLLAR Y EFECTUAR INVERSIONES Y EFECTUAR INVERSIONES EN PROYECTOS INMOBILIARIOS, TURÍSTICOS E INDUSTRIALES.	THE COMPANY DEPOT, S.R.L.	599616
E/2020-39378	9/10/20	INVERSIONES TREFANKO	ADMINISTRACIÓN DE PROPIEDADES INMOBILIARIAS FAMILIARES, ALQUILERES, VENTAS, PERMUTAS, YA SEAN CASAS, APARTAMENTOS.	PEDRO RICARDO VALDEZ TRAVIESO	599474
E/2020-41562	20/10/20	INVERSIONES TRIFORCE	INVERSIONES EN GENERAL; COMPRA Y VENTA DE INMUEBLES.	ALEJANDRO FARACH OLAVARRIETA	601072
E/2020-36743	8/10/20	INVERSIONES TURISTICAS SERENE	ORGANIZAR Y COMERCIALIZAR TODO TIPO DE EXCURSIONES TURISTICAS Y VISITAS GUIADAS, URBANAS Y RURALES.	JANELFRY ZORRILLA PEÑA	599377
E/2020-37449	14/10/20	INVERSIONES URBINA CARRUYO	COMERCIALIZACIÓN, PRODUCCIÓN Y DISTRIBUCIÓN EN EL ÁREA GASTRONÓMICA.	GABRIELA ANDREIA CARRUYO PENALOZA, JOSE LUIS URBINA YAÑEZ	600181
E/2020-41627	20/10/20	INVERSIONES URIBE Y ASOCIADOS	CAMBIO,COMPRA Y VENTA DE DIVISAS.	ANTONIO WILLIAM DITREN TEJADA, RAFAEL ENRIQUE URIBE URBAEZ	601133
E/2020-41492	20/10/20	INVERSIONES VALERIO MILANE & ASOCIADOS	SERVICIOS DE PRESTAMOS HIPOTECARIOS.	ANTONIO VALERIO	601004
E/2020-39552	9/10/20	INVERSIONES WENDOLINA	SERVICIOS DE PLANIFICACIÓN, ORGANIZACIÓN Y LOGÍSTICA DE MONTAJES Y EVENTOS, CATERING, ALQUILERES.	WENDY CAROLINA URBAEZ MARÍNEZ	599611

[210] EXP.	[220] SOL. FECHA	[561] NOMBRE COMERCIAL	[510] ACTIVIDAD	[730] SOLICITANTE	[111] REGISTRO
E/2020-41142	19/10/20	INVERSIONES XEDENKO	ADMINISTRACIÓN DE PROPIEDADES INMOBILIARIAS FAMILIARES, ALQUILERES, VENTAS, PERMUTAS, YA SEAN CASAS, APARTAMENTOS.	PEDRO RICARDO VALDEZ TRAVIESO	600764
E/2020-36997	9/10/20	INVERSIONES Y DISTRIBUCIÓN CORRO	SERVICIOS DE TRANSPORTE DE CARGA Y VENTA Y COMERCIALIZACIÓN DE PRODUCTOS COMESTIBLES.	JOHANNA CRISTINA RODRIGUEZ MORETA, NATANAEL CORNIEL PIÑA	599475
E/2020-24568	15/10/20	INVERSIONES Y REPRESENTACIONES VISANTA	SERVICIOS INMOBILIARIOS, VENTA, ALQUILER, REMATE, TASACIÓN, ADMINISTRACIÓN DE INMUEBLES, ASUNTOS JURÍDICOS EN GENERAL.	DANIEL OMAR DE JESUS CAAMAÑO SANTANA	600571
E/2020-27294	20/10/20	INVERTAPIA	SERVICIOS DE CONSTRUCCIONES, BIENES RAÍCES, FINANCIAMIENTOS Y ASESORÍAS INMOBILIARIAS.	OMAR FRANKLIN TAPIA RIVAS	601036
E/2020-41243	19/10/20	INVT, IMPORTADORA VETERINARIA	IMPORTACIÓN, FABRICACIÓN, COMERCIALIZACIÓN Y VENTA DE PRODUCTOS VETERINARIOS, EQUIPOS DE USO AVICOLA Y PORCINO.	JESSE MANUEL DIAZ ESPINAL	600811
E/2020-37162	9/10/20	IOTIC GROUP	DATA WAREHOUSE VENTAS, INSTALACIÓN Y REPARACIÓN DE EQUIPOS ELECTRÓNICOS.	BIOMOTIC GROUP	599514
E/2020-41493	20/10/20	IPVI GLOBAL	IMPORTACIÓN, EXPORTACIÓN Y COMERCIALIZACIÓN DE MERCERÍA, ROPA NUEVAS, CALZADOS, SERVICIOS DE ASESORÍA DE GESTIÓN.	MIGUEL ANGEL BATISTA MINYETTY	601006
E/2020-37199	29/9/20	ISD INNOVATIVE SURGICAL DEVICES	COMERCIALIZACIÓN DE TODO LO CORRESPONDIENTE A DISPOSITIVOS QUIRURGICOS, IMPLANTES DE SILICONA.	FRANCISCO TIBURCIO VALHUERDI	600014
E/2020-30497	15/10/20	ISODETI INGENIERIA & SOLUCIONES TECNICAS DIVERSAS	VENTAS, REPARACIÓN E INSTALACIÓN DE EQUIPOS DE SEGURIDAD. CÁMARAS DE SEGURIDAD, INTERCOM.	JOE PEREZ ROBLES	600623
E/2020-37894	13/10/20	ITALGEN	IMPORTACIÓN, DISTRIBUCIÓN, VENTA, AL POR MAYOR Y AL POR MENOR, DE ROPA Y ACCESORIOS PARA DAMAS, CABALLEROS.	QUIRINO GENTILE	600019
E/2020-27771	12/10/20	IZAN GROUP	MANEJO Y ADMINISTRACIÓN DE PROPIEDADES INMOBILIARIAS CON FINES VACACIONALES.	CLAUDIA KARINA MUÑOZ PEINADO	599699
E/2020-34874	20/10/20	J&J SPIRITS	ELABORACIÓN Y COMERCIALIZACIÓN DE GEL ANTIBACTERIAL	J&J SPIRITS, SRL.	601054
E/2020-40372	14/10/20	JAANSA	IMPORTACIÓN, VENTA, DISTRIBUCIÓN, REPARACIÓN DE MOBILIARIOS Y EQUIPOS DE OFICINA.	JHONATAN CAMILO RAMON ALCANTARA	600221
E/2020-40731	15/10/20	JAAX TECHNOLOGY	VENTA DE ELECTRODOMÉSTICOS Y ACCESORIOS INTELIGENTES PARA EL HOGAR; TELEVISORES, SISTEMAS DE AUDIO.	RAFAEL ALEXANDER CORONADO CONCEPCION	599547
E/2020-33166	12/10/20	JABÓN NATURAL ILEANA	FABRICACIÓN DE PRODUCTOS DE BELLEZA.	CIRIACA YANET MENDOZA DE CAMARENA	599776
E/2020-39637	9/10/20	JACKSON PRODUCTS EXPORT & IMPORT	SERVICIOS DE COMERCIALIZACIÓN, COMPRA, VENTA, IMPORTACIÓN, EXPORTACIÓN DE: FRUTAS, VEGETALES, CARNES.	MILTON MANUEL CEPIN PEÑA	599667
E/2020-36245	8/10/20	JACQUELINE ESCOBOZA, SALON & SPA	SERVICIOS DE SALÓN DE BELLEZA, ESTÉTICA Y SPA EN GENERAL.	JACQUELINE ESCOBOZA UREÑA	599409
E/2020-39370	9/10/20	JAIR COMERCIAL	VENTA DE EQUIPOS DE OFICINA (MUEBLES, COMPUTADORAS, ESCRITORIO, ARCHIVOS, SILLON EJECUTIVO).	CARLOS JOSE ACOSTA ARAMBOLE, CLAYTON VLADIMIR PEREZ SOLANO	599466
E/2020-40121	13/10/20	JAJHAIRA VERENICE REYES HERNANDEZ	COMPRA Y VENTA DE ALIMENTOS CRUDOS Y COCIDOS, FABRICACION DE PRENDAS DE VESTIR.	JAJHAIRA VERENICE REYES HERNANDEZ	600023
E/2020-40633	15/10/20	JAMB INVERSIONES	INVERSIONES EN PROYECTOS TECNOLÓGICOS, LOCALES COMERCIALES Y PRESTAMOS PERSONALES.	JOAN MANUEL CAMACHO MOLINA, MAURICIA ANTONIA VASQUEZ LANTIGUA	600409
E/2020-38820	19/10/20	JANMAR MULTISERVICE	VENTA Y REPUESTOS PARA MAQUINAS INDUSTRIALES.	JANCARLOS RAMIREZ VICTORIO	600937
E/2020-39171	20/10/20	JAQ MULTISERVICIOS VIP	VENTAS DE EQUIPOS PARA EL HOGAR TALEAS COMO ASPIRADORA Y OLLAS ELÉCTRICAS.	JOSE ANIBAL AQUINO RAMIREZ	601141
E/2020-35749	20/10/20	JARDIN FLOR DEL ESTE YRGR	PROPAGACION Y VENTAS DE PLANTAS ORNAMENTALES, FRUTALES Y FORESTALES.	YSAIAS GARCIA ESPINAL, RAFAEL REYES ESPINAL	600758
E/2020-41735	21/10/20	JBRK CONSTRUC_SOLUTION	CONSTRUCCIONES EN GENERAL; PLANOS ARQUITECTÓNICOS, DISEÑOS ESTRUCTURALES, PRESUPUESTOS, ASESORÍAS, TASACIONES, TRABAJO DE AGRIMENSURA, DISEÑO Y REMODELACIONES EN GENERAL, TRABAJOS ELÉCTRICOS, PLOMERÍA, INSTALACIÓN DE SHEETROCK, MOVIMIENTOS DE TIERRA Y ALQUILER DE EQUIPOS DE CONSTRUCCIÓN EN GENERAL.	ROSIO MARIA VASQUEZ RAMIREZ, YELISON MAYRRROMER DIAZ ALTAGRACIA	601205
E/2020-32471	12/10/20	JCM CAPITAL	ACTIVIDADES DE FACTORING; SERVICIOS DE CRÉDITO N.C.P.	JAIRÓ ANDRÉS JORGE UREÑA	599881
E/2020-38566	17/10/20	JDS CONSULTORES & ASOCIADOS	SERVICIOS DE CONTABILIDAD Y TENEDURIA DE LIBROS, AUDITORÍA Y ASESORÍA FISCAL.	JOSE ALBERTO DIAZ SANCHEZ	600907
E/2020-40641	15/10/20	JEANJU PRODUCTS	IMPORTACIÓN, EXPORTACIÓN, COMPRA Y VENTA DE PRODUCTOS AGROPECUARIOS, PRODUCTOS INDUSTRIALES EN EL ÁREA AGRÍCOLA.	JUAN MANUEL MEJIA SOTO, JEANETTE ARIAS	600413
E/2020-40645	15/10/20	JEANJU TIRES AND WHEELS	IMPORTACIÓN, EXPORTACIÓN, COMPRA, VENTA DE LLANTAS, AROS NUEVOS Y USADOS, Y TODO TIPO DE ACCESORIOS.	JUAN MANUEL MEJIA SOTO, JEANETTE ARIAS	600414
E/2020-38283	13/10/20	JEANLING TECH DRONE	SERVICIO DE FOTOS AEREAS, VIDEOS, VENTAS DE DRONES Y ARTÍCULOS ELECTRÓNICOS.	JEANCARLOS PEÑA RAMIREZ	599952
E/2020-41834	21/10/20	JEFNELL FOOD SOLUCION	DISTRIBUCIÓN Y VENTA DE ALIMENTOS Y BEBIDAS.	JEFREE LEONARDO ESPINAL BUENO	601309
E/2020-38084	14/10/20	JERASME MULTISERVICE	BUFFET EMPRESARIAL E INSTITUCIONAL, VENTAS DE PRODUCTOS COMESTIBLES CRUDOS, EVENTOS DE BODAS COMPLEAÑOS.	JORGEN DISLA MERCEDES, FRANCIA ESMERALDA VALLEJO CABRERA	600271
E/2020-26208	15/10/20	JESUS EMERSON DISTRIBUIDORA FARMACEUTICA	SERVICIOS DE MANUFACTURA, PRODUCCIÓN DE MEDICAMENTOS Y FÁRMACOS EN GENERAL	NELSON RAFAEL CABRAL VERAS	600389
E/2020-39059	7/10/20	JHO & JO	SERVICIOS DE CONSULTORÍAS FINANCIERAS Y CONTABLES, SERVICIOS DE AUDITORIA,	JHONNY RAMIREZ ADAMES, JOSE DOLORES JIMENEZ ROSARIO	599242
E/2020-40376	14/10/20	JIMENET, COUTURIER & ART	DISEÑAR Y CONFECCIONAR ROPA DE ALTA COSTURA PARA TODO TIPO DE PERSONAS, IMPORTAR TEXTILES.	KARINA JIMENEZ TAVERAS	600222
E/2020-40850	15/10/20	JIQUEZ PROPERTIES	ADMINISTRACIÓN DE PROPIEDADES INMOBILIARIAS.	PABLO ANTONIO JIMENEZ QUEZADA	600531
E/2020-34757	13/10/20	JLF CONSTRUCTORA	ARQUITECTURA, CONSTRUCCIONES CIVILES, ELECTRIFICACIONES Y BIENES RAÍCES.	JOSÉ LUIS ORTEGA FRIAS	599981
E/2020-39386	9/10/20	JNV FERRETERÍA Y MAS	VENTAS AL POR MENOR DE ARTÍCULOS DE FERRETERÍA.	VICTOR ANTONIO POLONIA HERRERA	599484
E/2020-39574	9/10/20	JOAFE MULTISERVICIOS	VENTA Y DISTRIBUCIÓN DE ARTÍCULOS Y MATERIALES GASTABLES PARA OFICINAS, HOSPITALES Y USO EN GENERAL.	ROBERT TOMAS ARIAS NUÑEZ	599621
E/2020-25567	12/10/20	JOAMADELEON AUTO IMPORT	COMPRA, VENTA, FINANCIAMIENTOS E IMPORTACIÓN DE VEHÍCULOS DE MOTOR	JOSE AMAURY DE LEON ESTEVEZ	599798
E/2020-37274	9/10/20	JOCANDRA	COMPRA Y VENTA DE EQUIPOS ELECTRODOMÉSTICOS Y DE UTENSILIOS DE COCINA, UTENSILIOS DE LIMPIEZA PARA BAÑOS, CASAS.	ALEJANDRA LEONOR VALDEZ MORA	599654
E/2020-34053	14/10/20	JOMETRO CELL SHOP	VENTA AL POR MAYOR DE MÁQUINAS Y EQUIPOS DE COMUNICACIONES, CONTROL Y SEGURIDAD INCL.	JOSE RAFAEL AMARANTE DURAN	600330
E/2020-36613	9/10/20	JOMKA	FABRICACIÓN, COMERCIALIZACIÓN Y DISTRIBUCIÓN DE PRODUCTOS DE LIMPIEZA Y COSMÉTICOS, TALES COMO: DETERGENTES LÍQUIDOS.	MAILON ANTONIO NOVA ROSADO	599464
E/2020-36235	19/10/20	JORGE MARTINEZ & WILLIAM BUENO	TRANSPORTE EN GENERAL, CARGA, PASAJERO, ACARREO, TRASPORTE MARÍTIMO, TERRESTRE Y AÉREO.	JORGE LUIS MARTINEZ RODRIGUEZ, WILLIAM HERIBERTO BUENO MARTINEZ	600887
E/2020-36040	8/10/20	JORGE Y WANDA MOTORS	VENTAS DE MOTORES, PASOLAS Y BICICLETAS.	WANDA POLANCO DE OLEO, JORGE LUIS QUEZADA DE LA CRUZ	599373
E/2020-37405	16/10/20	JOSE MIGUEL Y ASOCIADOS OUTSOURCING	SERVICIOS DE CONTABILIDAD Y TENEDURIA DE LIBROS, AUDITORÍA Y ASESORÍA FISCAL.	MARIA MILAGROS CAMINERO LUCIANO, JOSE MIGUEL LINARES	600730
E/2020-41126	19/10/20	JOSE NOBLE CIGARS	VENTA DE CIGARROS AL POR MAYOR Y AL DETALLE, TANTO EN EL MERCADO LOCAL COMO EN EL EXTRANJERO.	JOSE DOMINGO NOBLE FERNANDEZ	600760
E/2020-41075	16/10/20	JOSE POLANCO AUTO	IMPORTACIÓN Y COMERCIALIZACIÓN DE VEHÍCULOS NUEVOS Y USADOS.	JOSE ANTONIO POLANCO BELTRE	600697
E/2020-40918	16/10/20	JOSEO RD	ORGANIZAR, ADMINISTRAR Y DIRIGIR ACTIVIDADES TENDENTES A PROMOVER LA INSERCIÓN LABORAL DE LA COMUNIDAD LGBTQ+ EN REPÚBLICA DOMINICANA.	ROBERTO AUGUSTO DOMINGUEZ BENGEOA	600611
E/2020-29694	15/10/20	JOSH VLADIS IMPERIO	DESARROLLAR OPERACIONES COMERCIALES COMO: SERVICIOS DE PELUQUERIA Y SPA, VENTAS DE ACCESORIOS.	BERTHA FRANCISCO SANTANA	600467
E/2020-40362	14/10/20	JOSLUT AGRO	COMERCIO Y PRODUCCIÓN DE PRODUCTOS AGRÍCOLAS Y AGRO-INDUSTRIALES.	LUIS MANUEL TOLENTINO SCHIFFINO, EMMA JOSEFINA SCHIFFINO MAURA	600212
E/2020-41486	20/10/20	JRC SERVICE	TRANSPORTACIÓN, COMPRA Y VENTAS DE COMBUSTIBLE Y SUS DERIVADO DE PETROLEO,	ROCIO ARMENIA LORA ALVAREZ	601001
E/2020-41487	20/10/20	JRD ENTERPRISES	CONFECCIÓN, DISEÑO, COMPRA Y VENTA DE TODO TIPO DE PRENDA DE VESTIR, LA VENTA DE PELOS NATURALES Y ARTIFICIALES.	JERRY RALPH DENIS	601003
E/2020-39739	12/10/20	JS TECNOLOGIA	COMERCIALIZACIÓN DE ARTÍCULOS Y ACCESORIOS TECNOLÓGICOS EN GENERAL.	SCAIRON GARCÍA ENCARNACIÓN	599714
E/2020-35702	15/10/20	JSK PHARMACY	COMPRA, VENTA, COMERCIALIZACIÓN Y DISTRIBUCIÓN DE PRODUCTOS FARMACÉUTICOS.	JOSE DEL CARMEN PEREZ	600517
E/2020-39805	12/10/20	JUDITH ESSENTIAL	SERVICIOS DE ESTETICISTA, MAQUILLAJE, ELABORACION Y COMERCIALIZACION DE PRODUCTOS DE CUIDADO FACIAL, BELLEZA Y CAPILARES.	JUDITH RODRIGUEZ VIDAL	599754
E/2020-41297	19/10/20	JUGO PA' MI	PROCESAMIENTO Y COMERCIALIZACIÓN DE JUGOS EN LA REPÚBLICA DOMINICANA.	PEDRO PABLO GRULLON GRULLON	600829
E/2020-41721	21/10/20	JUNALEX SERVICE	VENTAS DE FRUTAS, VEJETALES, ALIMENTOS, MATERIAL DE LIMPIEZA, MATERIALES DE OFICINA, EQUIPO DE OFICINA E IMPRESOS	CARLOS ALEXANDER DIPRE PACHECO	601193
E/2020-35531	14/10/20	JUSTILEX ABOGADOS CONSULTORES	PRESTACIÓN DE SERVICIOS Y REPRESENTACIÓN LEGAL, JURISDICCIONAL, PENAL, CIVIL, COMERCIAL, LABORAL, INMOBILIARIA.	ANGEL VINICIO QUEZADA HERNANDEZ	600296
E/2020-39711	12/10/20	JUTECO CONSTRUCCIONES CIVILES & METALICAS	CONSTRUCCION DE TODO TIPO DE OBRAS CIVILES Y METALICAS.	JUAN RAMON TERRERO BRITO	599483
E/2020-41143	19/10/20	JUVIST	COMPRA, VENTA Y FABRICACION DE TODO TIPO DE ROPA Y CUALQUIER ACTIVIDAD RELACIONADA A ESTA.	VIRGINIA DE JESUS ACOSTA	600763
E/2020-40241	14/10/20	K & T SERVICIOS TECNOLOGICOS DE OFICINAS	COMPRA, VENTA DE MOBILIARIOS DE OFICINA Y REPARACIÓN DE COPIADORAS.	KENDANIEL ALEJANDRO TAVERAS BRITO	600121
E/2020-40222	13/10/20	K FARMA	COMPRA, VENTA Y DISTRIBUCIÓN DE MEDICAMENTOS E INSUMOS MÉDICOS EN GENERAL, COSMÉTICOS.	KEILA SANCHEZ MENA	600103
E/2020-32493	12/10/20	KAJENNY BEAUTY STUDIO	SERVICIOS DE BELLEZA EN GENERAL, PEINADOS, MAQUILLAJE PROFESIONAL, CLASES PERSONALIZADAS.	KATIUSCA JENNIFFER FERRERA GARCIA	599769
E/2020-36260	22/9/20	KALEISHA HAIR	FABRICAR PRODUCTOS ORGÁNICOS PARA EL CUIDADO DEL CABELLO	ALEIDA ALEXANDRA LUNA POLANCO	599404
E/2020-24305	12/10/20	KALIKA BROKER	COMPRA, VENTA, IMPORTACIÓN Y EXPORTACIÓN AL POR MAYOR DE PRODUCTOS COMESTIBLES, PRODUCTOS DE LIMPIEZA.	JEAN MICHAEL SANTANA UREÑA	599842
E/2020-39706	12/10/20	KANRONAUT CONSTRUCTION	CONSTRUCCIÓN DE EDIFICIOS RESIDENCIALES.	PEDRO RICARDO VALDEZ TRAVIESO	599701
E/2020-39750	12/10/20	KAT'S TEAM PRODUCCIONES	PRODUCCIÓN DE CINE Y TEATRO, CASTING, PRODUCCIÓN TELEVISIVA Y RADIAL. CLASES DE ENGLISH, PROTOCOLO DE ACTOS.	KATIUSKA VIRGINIA LICAIAC LIRIO, GUILLERMO ALBERTO RAVEL	599721
E/2020-41399	19/10/20	KAURO SMARTPHONE	VENTA, DESBLOQUEO Y REPARACIÓN DE CELULARES.	KAURO MORENO ROMERO	600879
E/2020-37160	29/9/20	KEFAMA	CREA, DESARROLLAR, MODIFICAR Y ENSAMBLAR MATERIALES DE EBANISTERÍA, MADERA Y HIERRO	FAUSTO RAMON TORRES ESPINAL	599564
E/2020-39960	12/10/20	KEHILAH HADAVAR KODESH	INSTITUCION SIN FINES DE LUCRO, DEDICADA A IMPARTIR LAS RAICES HEBREAS Y/O SAGRADAS ESCRITURAS.	LUIS EMILIO OGANDO	599589
E/2020-41391	19/10/20	KELNER TABAK	FABRICACIÓN DE CIGARROS, VENTA DE CIGARROS AL DETALLE Y POR MAYOR, EXHIBICIÓN DE CIGARROS.	KLAAS PIETER KELNER VARGAS, HENDRIK KELNER CASALS	601034
E/2020-35981	19/10/20	KETO-COMRD BY HV	VENTA DE COMIDA.	CAROL ANGIOLINA VASQUEZ NUÑEZ	600930
E/2020-38190	2/10/20	KETOMELOCOMO	VENTA Y DISTRIBUCIÓN DE PRODUCTOS ALIMENTICIOS Y PLANES DE ALIMENTACIÓN.	CARMEN ALICIA OLIVO DE GARRIDO, CESAR HERNAN GARRIDO VILLEGA	600345

[210] EXP.	[220] SOL. FECHA	[561] NOMBRE COMERCIAL	[510] ACTIVIDAD	[730] SOLICITANTE	[111] REGISTRO
E/2020-36707	25/9/20	KEYT CHICKEN	RESTAURANTE, VENTA DE ALIMENTOS Y BEBIDAS, SERVICIOS DE CATERING.	RUTH MARIA CRUZ CARVAJAL, LEONARDO RAMON PEPIN NUÑEZ	600403
E/2020-40675	15/10/20	KF MULTISERVICE	SERVICIOS AUTOMOTRIZ, PINTURA Y DESABOLLADURA DE VEHICULOS, INSTALACIÓN DE AIRE ACONDICIONADO EN VEHICULOS.	SANTOS FAUSTINO SOLANO PEREZ	600431
E/2020-41202	19/10/20	KINÉ MULTIMEDIAS Y COMUNICACIONES	PROGRAMAS DE TELEVISIÓN, RADIO, EVENTOS Y ESPECTACULOS.	JULIO ALBERTO MELO MERCADO	600779
E/2020-41372	19/10/20	KIOSKONET	VENTA DE SERVICIOS DE INTERNET.	JOSÉ LUIS SANTOS JIMÉNEZ	600867
E/2020-41201	19/10/20	KIPAREMASA	ELABORACIÓN, VENTA Y DISTRIBUCIÓN DE PICADERAS FRIAS Y CALIENTES; PASTELITOS, QUIPES	KIRSYS PAMELA DE LA ALT. REYNOSO MARTINEZ	600781
E/2020-33725	9/9/20	KLOK MARKETING & INVESTMENTS	INVERSIONES FINANCIERAS, BOLSA DE VALORES, IMPORTACIÓN Y EXPORTACIÓN DE PRODUCTOS DE AGRICULTURA.	NICHOLAS ADAM JONAS	600114
E/2020-40922	16/10/20	KOKETERY	VENTA DE REGALOS Y ORGANIZACIÓN DE EVENTOS, DIFUSIÓN DE INFORMACIÓN POR MEDIOS DIGITALES	LISSET YASMIN LIRANZO MARTINEZ	600608
E/2020-32100	9/10/20	KSECA COMERCIAL	VENTA Y DISTRIBUCIÓN DE PAPELERÍAS Y EQUIPOS DE OFICINA, UTILIES DE COCINA, REPUESTOS PARA VEHICULOS DE MOTOR.	LEOVIGILDO BACILIO MARTINEZ, MATEA BAUTISTA MOTA	599490
E/2020-37557	30/9/20	KUALI CAFE	SERVICIO DE COMIDA, BUFETTE, PICADERAS, TRAGOS, CAFE Y DELICATESES	RAMONA ALTAGRACIA MENDEZ DE ACEVEDO	601228
E/2020-39636	9/10/20	KURITA DOMINICANA	PRESTACIÓN DE SERVICIOS GENERALES Y PRODUCTOS RELACIONADOS CON SISTEMAS INDUSTRIALES DE AGUA.	KURITA AMERICA, INC.	599668
E/2020-41034	16/10/20	KYVOS	SERVICIOS DE INGENIERÍA Y ARQUITECTURA; VENTA DE MATERIALES FERRETEROS.	PAMELA CAROLINA BERROA MEJIA	600685
E/2020-31392	15/10/20	L.I.T PRODUCCIONES C&H.	PRODUCCIÓN DE TELEVISIÓN, CINE, SERIE, NOTICIAS, PROGRAMAS EN VIVOS, GRABACIÓN DE EVENTOS NACIONAL O INTERNACIONAL.	RICARDO ADOLFO CASTELLANOS ALFARO, CORAL HERNANDEZ DE CASTELLANOS	600507
E/2020-40785	15/10/20	L'ECOLE BPC	ES UNA ESCUELA DE COCINA, PARA ENSEÑAR PREPARACIÓN DE ALIMENTOS TALES COMO: REPOSTERIA, PANADERIA.	ANNE MARIE MARTINE CONDE PAILLIERE	600460
E/2020-38588	20/10/20	LA BOTANICA SOAP LEY ALVAREZ	IMPORTACIÓN, EXPORTACIÓN, ELABORACIÓN DE COSMÉTICOS RESPETUOSOS CON EL MEDIO AMBIENTE.	LEYDIANA ALVAREZ LINARES, CARLOS MANUEL REED LINARES	601023
E/2020-40271	14/10/20	LA CARIBEÑA TECH	COMERCIALIZACIÓN DE EQUIPO TECNOLÓGICO Y MATERIALES EDUCATIVOS EN GENERAL.	MAGDIO BOLIVAR REYES LUNA	600140
E/2020-40814	15/10/20	LA CIGUAPA AFTERWORK	VENTA DE COMIDA, BEBIDAS ALCOHÓLICAS Y NO ALCOHÓLICAS AL DETALLE.	JOAN MANUEL NUÑEZ JIMENEZ, LUIS FELIPE ALVAREZ GUTIERREZ	600484
E/2020-42605	27/10/20	LA COCINA DE TIANINO	SERVICIOS DE CATERING, EVENTOS, ALQUILERES, DECORACIÓN.	NINOSHA NATHALLIE RONDON CASTILLO	600316
E/2020-36961	12/10/20	LA CURADIÑA HOTEL SURF RETREAT	TENENCIA, ADMINISTRACIÓN Y OPERACIÓN DE HOTELES, COMPRA Y VENTA DE ALIMENTOS Y BEBIDAS, TENENCIA.	RUBEN JESUS JARA SEGUIN	600131
E/2020-38049	16/10/20	LA ESTANCIA FINCA FELIX PAYANO	CULTIVO, PRODUCCION, MAQUILACIÓN Y EXPORTACIÓN DE FRUTOS Y VEGETALES DE PRODUCCIÓN ORGÁNICA, TALES COMO: LIMONES, GUINEO.	LUIS MARIANO PAYANO ROSARIO	600739
E/2020-38590	5/10/20	LA PAVA FOOD	SERVICIOS DE CATERING, COMERCIALIZACIÓN Y DISTRIBUCIÓN DE ALIMENTOS Y BEBIDAS PARA EL SECTOR PUBLICO Y PRIVADO.	RICARDO BIENVENIDO PAGAN TORO, JUAN SALVADOR VASSALLO ARISTEGUI	600911
E/2020-39345	8/10/20	LA PISTA GOMERA	IMPORTACIÓN Y VENTAS DE GOMAS NUEVAS Y USADAS.	ELBA NAHR	599451
E/2020-40820	15/10/20	LA POTENCIA TRINITARIA EN ACCION	ENTIDAD SIN FINES DE LUCRO, MINISTERIO DEDICADO A LA RELIGIÓN Y PREDICACIÓN.	MARIA CRISTINA UREÑA, STEPHANIE DOLORES ESTRELLA DE CASTRO7	60049
E/2020-37685	30/9/20	LA PRIMERA, TU LOTERÍA DEL MEDIODÍA	SORTEOS, JUEGOS DE LOTERIA ELECTRÓNICA, LOTERIAS INSTANTÁNEAS Y JUEGOS DE AZAR REMODELACIÓN DE CASAS Y COCINAS.	GSTAR SERVICES, S.A.	600102
E/2020-39985	13/10/20	LA PUERTERÍA	VENTAS Y REPARACIÓN DE PUERTAS, VENTANAS DE ALUMINIO, MESETAS DE GRANITO.	CARLOS GABRIEL GUTIÉRREZ HERNÁNDEZ	599928
E/2020-40608	15/10/20	LA TARAPA DE FRANZ	RESTAURANTE, PIZZERIA, CAFETERIA, IMPORTACIÓN DE INSUMOS DE RESTAURANTES.	EVELYN MERCEDES MENIEUR MENDEZ	600449
E/2020-39358	8/10/20	LA TELEFONICA TOURS	PRESTACIÓN DE SERVICIOS DE AGENCIA DE VIAJES Y TOURS OPERADORA A SUS ASOCIADOS.	COOPERATIVA DE SERVICIOS MULTIPLES LA TELEFONICA	599453
E/2020-39291	8/10/20	LA TRIBU TAÍNA	SERVICIOS DE RESTAURANT, TIENDA DE PRODUCTOS ECOLÓGICOS Y ORGÁNICOS.	ALBERTO EMILIO FIALLO-BILLINI SCANLON	599429
E/2020-29938	19/10/20	LA VOLUNTAD DEL PUEBLO	PRESENTACIÓN DE PROGRAMAS DE TELEVISIÓN Y DE RADIO, ASÍ COMO LA PROMOCIÓN Y PUBLICIDAD DE EVENTOS.	HECTOR RAFAEL MADERA ARIAS	600953
E/2020-38281	16/10/20	LABORALL	JARDINERÍA, PINTURA GENERAL (RESIDENCIAL E INDUSTRIAL. ENTRE LOS QUE SE INCLUYEN CASAS, OFICINAS.	GILBERTO MOISES SANCHEZ GERONIMO	600616
E/2020-40621	15/10/20	LABORATORIO CLÍNICO YSABEL PEREZ	SERVICIOS DE PROCESAMIENTO DE ANÁLISIS CLÍNICO Y VENTA DE INSUMOS MÉDICOS. LABOCLYPSA	YSABEL YNMACULADA DE LAS M. PEREZ REYNOSO	600397
E/2020-40932	16/10/20	LABORATORIO MOONFAR	VENTA, FABRICACIÓN, EXPORTACIÓN E IMPORTACIÓN DE PRODUCTOS QUÍMICOS, TALES COMO JABONES, DETERGENTES Y DESINFECTANTES.	FANY MABEL CAPELLAN CORNIEL	600621
E/2020-32378	2/9/20	LABORATORIO QUIMOCENTRO	INVESTIGACIÓN, DESARROLLO, FORMULACIÓN, PRODUCCIÓN Y COMERCIALIZACIÓN DE PRODUCTOS QUÍMICOS INDUSTRIALES.	LUIS RAFAEL MARTIN SOLANO LIZ, QUIMOCENTRO C POR A.	600175
E/2020-34652	8/10/20	LABORATORIOS SHOGUN	FABRICACIÓN Y COMERCIALIZACIÓN DE PRODUCTOS COSMÉTICOS, HIGIENE DEL HOGAR E HIGIENE PERSONAL.	VANESSA ANDREA FERREIRA ALVES	599385
E/2020-40656	15/10/20	L'ABRI STUDIO	SALÓN DE BELLEZA, MAQUILLAJE PROFESIONAL, DEPILACIÓN, LAVADO Y SECADO DE PELO, MANICURA, PEDICURA.	ROSA STEPHANY ROSA BELLO	600422
E/2020-41354	19/10/20	LAGOS SHIPPING	CONSOLIDACION INTERNACIONAL DE CARGAS.	BERQUI LEAQUINA DE JESUS MOREL TEJADA	600863
E/2020-37144	19/10/20	LAHMEDOM	COMPRA Y VENTAS DE SOFTWARE, EQUIPOS TECNOLOGICOS, ACCESORIOS TECNOLOGICOS Y MATERIAL GASTABLE DE IMPRESION.	RAMON BENITO JAQUEZ TORRES	600939
E/2020-34507	14/9/20	LAINSA	OFRECER SERVICIOS DE CONSTRUCCIÓN EN GENERAL, VENTA, INSTALACIÓN, REPARACIÓN Y MANTENIMIENTO DE COMPRESORES GENERATIVO DE AIRE INDUSTRIALES.	LAINSA, SRL.	600379
E/2020-38831	20/10/20	LAJE	SERVICIOS DE ADQUISICIÓN Y VENTA DE INMUEBLES: CASAS, APARTAMENTOS, SOLARES URBANOS Y RURALES.	LAJE, S.R.L.	601096
E/2020-37228	12/10/20	LANA	OFRECER SERVICIOS DE ASESORIA DE MARKETING ONLINE.	CARMEN CELENE GUERRERO RUIZ	599774
E/2020-40289	14/10/20	LANTIGUA PAPI	ARTISTA DE MÚSICA POPULAR, PRODUCTOR MUSICAL, CANTANTE Y COMPOSITOR.	DOMINGO CARLOS LANTIGUA DE LOS SANTOS	600150
E/2020-39725	12/10/20	LARACA	CONSTRUCCIÓN EN GENERAL, CARRETERA, EDIFICACIÓN E INTERIORES. ALIMENTOS, PRODUCTOS TERMINADOS GASTRONÓMICOS Y BEBIDAS.	KELVYN MANUEL TEJERA SIMO	599707
E/2020-40697	15/10/20	LARVAC CONSTRUCTIONS	SERVICIOS DE DISEÑO, MODIFICACIÓN, CONSTRUCCIÓN, COMPRA, VENTA Y PROMOCIÓN DE BIENES INMUEBLES.	QUIROZ ADVISORS - QA LEGAL, S.R.L.	600436
E/2020-40464	30/10/20	LAVANDERIA 3 LAVANDEROS	SERVICIO DE LAVADO, PLANCHADO, ALTERACIONES, SASTRERIA DE TODO TIPO DE ROPA DE USO PERSONAL Y COMERCIAL.	ROLANDO ARQUIMEDES DE LA ROSA SANCHEZ	601130
E/2020-41482	20/10/20	LAVANDERÍA EVELYN EXPRESS	LAVADO Y PLANCHADO DE ROPAS EN GENERAL.	EVELYN RODRIGUEZ DE LA ROSA	600997
E/2020-41352	19/10/20	LAVISH ELITE LUXURY VACATIONS	LA SOCIEDAD COMERCIAL TENDRA COMO ACTIVIDAD U OBJETO PRINCIPAL LA RESERVACIONES Y RENTA DE HABITACIONES EN EL HOTEL.	YAHAIRA ROSARIO	600860
E/2020-26493	12/10/20	LAYLA COMERCIAL	COMERCIALIZACIÓN DE PRODUCTOS FARMACÉUTICOS, MATERIAL GASTABLE, Y TODO TIPO DE ARTICULOS AFINES A LA SALUD.	CARMEN ALTAGRACIA LUZON MARTINEZ	599829
E/2020-40472	14/10/20	LEARNING CORNER CONSTANZA	ENSEÑANZA DEL IDIOMA INGLES COMO SEGUNDA LENGUA. TALES COMO: VEHICULOS DE MOTOR.	YISSEL JOAN TERRERO AMPARO	600338
E/2020-32371	2/9/20	LEASING EMPRESARIALES	ARRENDAMIENTO, ALQUILER Y VENTA DE BIENES MUEBLES E INMUEBLES. BIENES MUEBLES	LEASING EMPRESARIALES, S.R.L.	600556
E/2020-41298	19/10/20	LECHE PA' MI	PROCESAMIENTO Y COMERCIALIZACIÓN DE LECHE EN LA REPUBLICA DOMINICANA.	PEDRO PABLO GRULLON GRULLON	600830
E/2020-30613	12/10/20	LELIAD STUDIO	MONTAJE DE EVENTOS, FLORISTERIA, DECORACIÓN, REGALOS, GLOBOS, DISEÑO Y FABRICACIÓN DE PAPELERÍAS.	MARY DE LEON DE SUCCAR	599865
E/2020-40853	15/10/20	LEÓN GUERRA DISEÑO Y CONSTRUCCIÓN	DISEÑO Y GESTIÓN DE PROYECTOS INMOBILIARIOS, CONSTRUCCIÓN DE OBRAS CIVILES; X. GESTIONES INMOBILIARIA	LEÓN GUERRA DISEÑO Y CONSTRUCCIÓN, S.R.L.	599801
E/2020-39910	12/10/20	LERO	MANEJO DE EMPRESAS TURÍSTICAS, HOTELES Y RESTAURANTES, ACTIVIDADES RELACIONADAS CON SERVICIOS TURÍSTICOS.	LEANDRO ARTURO ALVARADO PRATS, ROSA NYDIA LOPEZ	599848
E/2020-39722	12/10/20	LETER	ALQUILER Y VENTA DE LETRAS, NÚMEROS Y SIGNOS DECORATIVOS PARA EVENTOS;	EDGAR MOISES DISLA ESPINAL	599705
E/2020-38793	21/10/20	LETICIA & CRISTAL OFFICE DEPOTIMPORTACIÓN	COMPRA Y VENTA DE SUMINISTROS DE OFICINA Y MUEBLES Y EQUIPOS DE OFICINAS, MATERIALES GASTABLE EN GENERAL DE OFICINA.	LETICIA CALDERON CHAVEZ	601283
E/2020-40299	14/10/20	LETRICAS PERSONALIZADOS	FABRICACIÓN DE PERSONALIZADOS	JULIO ALBERTO RAMOS SUERO, ADRIANA BEARD DIAZ DE RAMOS	600289
E/2020-40427	14/10/20	LET'S GO	ORGANIZACION SIN FINES DE LUCRO DEDICADA A LA CAPACITACION Y FORMACION EN LIDERAZGO, ENSEÑANZA, TECNOLOGIA.	ELISEO ROMERO DOMINGUEZ	600252
E/2020-37638	30/9/20	LEUDIS COMERCIAL	COMPRA, VENTA Y COMERCIALIZACIÓN DE LOS PRODUCTOS DE LA CANASTA FAMILIAR, TALES COMO: PRODUCTOS COMESTIBLES.	LEUDIS FERNANDO LAJARA	600220
E/2020-40420	14/10/20	LEVEZ WORK GROUP	ELABORACIÓN DE POSTRES, ELABORACIÓN DE MASAS Y PRODUCTOS DE PASTELERIA, ELABORACIÓN DE GALLETITAS.	SHEILA THALIA TEJADA ESTEVEZ	600251
E/2020-38006	14/10/20	LIBELA MULTISERVICES GROUP	SERVICIOS TRANSPORTE, ACARREOS, SERVICIOS CONTABLES Y AUDITORIAS, SERVICIOS ADMINISTRACION DE CONDOMINIOS.	OLGA LIDIA BELEN LAGARES	600206
E/2020-38259	2/10/20	LIBRA DIGITAL	PROPORCIONAR A LOS CIUDADANOS DOMINICANOS SERVICIOS DE INTERMEDIACIÓN FINANCIERA SIN RIESGO PARA SUS PAGOS DE FORMA ELECTRÓNICA.	ALEJANDRA MARIA HERNANDEZ ACOSTA	600355
E/2020-39784	12/10/20	LIC. JOAQUIN MEJIA, SOLUCIONES JURIDICAS.	SOLUCIONES JURIDICAS (HIPOTECAS, PRÉSTAMOS, ADMINISTRACIÓN DE PROPIEDADES, SERVICIOS JURÍDICOS EN GENERAL.	JOAQUIN GABRIEL MEJIA CASTILLO	599738
E/2020-36585	9/10/20	LICORES JOHNGREGO	FABRICACIÓN, DESTILACIÓN, EXPORTACIÓN, IMPORTACIÓN, VENTA Y DISTRIBUCIÓN DE	NEXON RAFAEL BRISITA ESTEVEZ	599646
E/2020-41449	19/10/20	LIGA ACADEMIA DEPORTIVA SUAREZ LICASUA	ENSEÑANZA DE BÉISBOL Y FÚTBOL PARA NIÑOS, NIÑAS Y ADULTOS, PUDIENDO EXPANDIRSE NACIONAL E INTERNACIONALMENTE.	JOEL SUAREZ MENDEZ	600980
E/2020-40792	15/10/20	LIGA DE BÉISBOL PROFESIONAL DEL SUR (LIBEPROSUR)	CELEBRACIÓN DE TORNEOS DE BÉISBOL PROFESIONAL EN LA REGIÓN SUR DE LA REPÚBLICA DOMINICANA	MIGUEL ODALIS TEJEDA MARTINEZ	600468
E/2020-40779	15/10/20	LIMONCELLO ACQUA DI COLONIA	VENTA, IMPORTACIÓN, DISTRIBUCIÓN Y FABRICACIÓN DE COLONIAS Y PERFUMES. GONZALEZ	OLGA ALTAGRACIA DEL CARMEN COLLADO	600458
E/2020-18466	9/10/20	LINEAR CONSTRUCTION	ASESORIA DE INVERSIÓN, ASESORIA LEGAL, CONSTRUCCIÓN, DISEÑO Y REMODELACIÓN DE INMUEBLES Y NAVES.	HECTOR BIENVENIDO MARIO MEJIA CARBUCCIA, CLAUDIA AMELIA PIÑEYRO FERNANDEZ	599643
E/2020-39648	9/10/20	LISARIS	ADMINISTRACIÓN DE INMUEBLES.	DULCE MARIA PALMERS SOSA	599673
E/2020-41305	19/10/20	LIZARDO FILMS	LA PRODUCCIÓN, COPRODUCCIÓN, RODAJE, Y COMERCIALIZACIÓN DE PELICULAS CINEMATOGRAFICAS.	HECTOR LIZARDO DE AZA	600833
E/2020-35958	9/10/20	LLAVES EXPRESS LD	SERVICIOS DE CERRAJERÍA.	LUIS FRANCISCO DIAZ NUÑEZ	599505

[210] EXP.	[220] SOL. FECHA	[561] NOMBRE COMERCIAL	[510] ACTIVIDAD	[730] SOLICITANTE	[111] REGISTRO
E/2020-41776	21/10/20	LOBITO'S SMARTPHONES	TIENDA DE VENTA Y REPARACIÓN DE TELÉFONOS CELULARES Y ACCESORIOS.	ADRIEL RIVERA SANTIL	601260
E/2020-41518	20/10/20	LOMAZUL RISK CONSULTING	EDUCACIÓN, ASESORIA Y REPRESENTACIÓN EMPRESARIAL EN SISTEMAS DE CUMPLIMIENTO, RIESGO Y PREVENCIÓN DE LAVADO DE ACTIVOS.	FRANCISCO ALBERTO RAMIREZ VARGAS	601013
E/2020-33983	10/9/20	LORA COMERCIAL	VENTAS DE MUEBLES Y ELECTRODOMÉSTICOS, INVERSORES Y BATERIAS, AIRES ACONDICIONADOS, ARTÍCULOS PARA EL HOGAR.	LORA COMERCIAL, S.R.L.	599501
E/2020-39740	12/10/20	LORI INMOBILIARIA LORINMSA	SERVICIO DE GESTIÓN COMPRA, VENTA Y ADMINISTRACIÓN DE INMUEBLES Y CONDOMINIOS, COBRO DE VALORES.	DORIS DE LOS ANGELES PERALTA VENTURA	599715
E/2020-39972	13/10/20	LOS 3 MOSQUETEROS	FUNDACIÓN SIN DE LUCRO, DEDICADA A AYUDAR LOS LUCHADORES DEL DEPORTE DE LUCHA LIBRE, SUMINISTRARLE MEDICINAS.	CIRILO ANASTACIO NIVAR RIVERA, ANDRES AVELINO FRIAS ALMANZAR, 599649	
E/2020-41263	19/10/20	LOS ANGELES DE LA MISERICORDIA	SIN FINES DE LUCRO CREADA POR PERSONAS DE LA SOCIEDAD CIVIL Y MÉDICOS PARA AYUDAR A PERSONAS QUE SUFREN ENFERMEDADES CATASTRÓFICAS.	JACQUELINE JIMENEZ TAVERA	600817
E/2020-37491	30/9/20	LOS COCOS DRILOS	CONSTRUCCIÓN REFORMA Y REPARACIÓN DE EDIFICIOS TURÍSTICOS	LOS COCOS DRILOS, S.R.L.	600792
E/2020-39479	9/10/20	LOS INMIGRANTES DEL MERENGUE TÍPICO	PRESENTACIONES Y REPRESENTACIONES ARTÍSTICA, ORGANIZACIÓN DE EVENTOS, INTERPRETACIÓN DE GÉNEROS MUSICALES.	LINO ALMENGOT VENTURA, MARITZA LOURDES GOMEZ DE LA ROSA	599556
E/2020-36841	8/10/20	LOS JUTOS RENT A CAR	RENTA DE VEHICULOS DE MOTOR, COMPRA, VENTA, IMPORTACIÓN Y FINANCIAMIENTO	FRANCISCO ABEL MERCEDES	599378
E/2020-39530	9/10/20	LOS MONSTRUOS TÍPICOS	SERVICIOS DE EVENTOS ARTÍSTICOS Y GRABACIONES DE SONIDO.	RAYME MARINO DE LOS SANTOS VENTURA	599600
E/2020-33632	14/10/20	LOS PEREZ SURIEL AGRO SERVICIOS	VENTAS DE PRODUCTOS AGRICOLAS EN GENERAL.	NATHANAEL PEREZ SURIEL	600257
E/2020-25389	9/10/20	LOS RODRIGUEZ AUTO DETALLE	SERVICIOS DE MANTENIMIENTO Y LIMPIEZAS DE VEHICULOS.	CHRISTOPHER RODRIGUEZ RODRIGUEZ	599612
E/2020-41789	21/10/20	LOS TESORES PURA VIDA	SERVICIOS DE EXPENDIO DE COMIDAS Y BEBIDAS EN ESTABLECIMIENTO CON SERVICIO DE MESA.	ELSA MARIA MARTINEZ MOREL	601267
E/2020-41241	19/10/20	LOTERIAS EN DURO - APUESTAS ABIERTAS	SERVICIOS DE JUEGOS DE AZAR. Y PAGOS AL INSTANTE	CARLOS ARIEL ALVAREZ	600877
E/2020-37118	28/9/20	LOURDES MARTINEZ Y ASOC	SERVICIOS DE CONTABILIDAD, IGUALAS, ASESORÍA EN SEGURIDAD SOCIAL, SEGUROS DE SALUD Y SEGUROS DE VEHÍCULOS.	LOURDES ALTAGRACIA MARTINEZ MATOS DE AMPARO, FRANKLIN ANTONIO AMPARO SUAREZ	600340
E/2020-39631	9/10/20	LPNVR ALTAS INVERSIONES	COMPRA, VENTA, ALQUILER Y ADMINISTRACION DE PROPIEDADES INMOBILIARIAS.	RICHARD ANTONIO SANTIAGO NIN	599665
E/2020-39107	21/10/20	LSA LEGAL AND SURVEY ASSOCIATES	ASESORÍA DE TRANSACCIONES, ASESORIA Y DESARROLLO DE PROYECTOS INMOBILIARIOS. PROCESOS LEGALES DE MENSURA.	ANACONA MEDO, YORODIS MISSAEL RAMIREZ GONZALEZ	601232
E/2020-37267	9/10/20	LUCREATIONS	ELABORACIÓN DE PRODUCTOS ARTESANALES PERSONALIZADOS, REGALOS Y ARREGLOS PERSONALES Y/O CORPORATIVOS.	LUIS MANUEL FERNÁNDEZ	599658
E/2020-33553	12/10/20	LUIS FERNÁNDEZ CONSTRUCCIONES	CONSTRUCCIONES CIVILES, REMODELACIONES, MOVIMIENTOS DE TIERRA	LUIS MANUEL FERNÁNDEZ	599813
E/2020-40618	15/10/20	LUIS MANUEL SOSA ACCIÓN LEGAL RD	MEDIACIÓN JURÍDICA, SERVICIOS ASESORAMIENTO JURÍDICO, GESTIÓN JURÍDICAS EN GENERAL.	LUIS MANUEL SOSA	600395
E/2020-41604	20/10/20	LUXTERRA CORPORATION	FABRICACION DE VARILLAS Y PERFILES DE ACERO. ALQUILER DE VEHICULOS.	MILVIO ARMANDO LINARES VILLEGAS	601111
E/2020-38426	15/10/20	LUXURA AUTO IMPORT	IMPORTACION Y VENTA DE VEHICULOS NUEVOS Y USADOS, PIEZAS Y PARTES DE VEHICULOS,	ANGEL GUSTAVO GONZALEZ PEREZ	600527
E/2020-38954	7/10/20	LUXURY AND SINGULAR	INTERMEDIACIÓN INMOBILIARIA, VENTA DE INMUEBLES, COMPRA DE INMUEBLES, ADMINISTRACIÓN DE FINCAS O CONDOMINIOS.	SUSANA MARIA MATEO GOMERA	599540
E/2020-36903	28/9/20	LUXURY ENTERTAINMENT CROWDTECH	PRESTACIÓN Y EXPLOTACIÓN DE SERVICIOS INFORMÁTICOS, ELECTRÓNICOS, INTERNET, REDES SOCIALES.	SERGIO RENÉ MARIN	600663
E/2020-38833	20/10/20	LYNETTE RECETAS CASERAS	ELABORACIÓN DE PLATOS CON RECETAS CASERAS Y CATERING.	LYNETTE MARIA RODRIGUEZ ROS	601035
E/2020-33486	13/10/20	M. BONE BUFFET	ACTIVIDADES COMERCIALES RELACIONADAS CON LA GASTRONOMÍA NACIONAL E INTERNACIONAL.	MARLENY RAMONA BONE ROSA	600045
E/2020-37062	14/10/20	M'ELENA ARTESANAL BY JUANA CONSUELO RAMÍREZ RAMÍREZ	ELABORACION, COMPRA Y VENTA DE PRODUCTOS DE BELLEZA Y CUIDADO PERSONAL.	JUANA CONSUELO DE LA ALT. RAMIREZ RAMIREZ	600169
E/2020-39737	12/10/20	MAAC MARÍTIMA	COMPRA, VENTA, PESCA, CRIADERO, DE PRODUCTOS PROVENIENTES DE RÍOS, ARROYOS, LAGOS, MAR	DENCY GERALDO CARCAÑO ROSA	599712
E/2020-33855	10/9/20	MADEJO ENTERPRISES GROUP	VENTA DE COMIDAS EMPRESARIALES Y PUBLICO EN GENERAL, BUFFET, EVENTOS Y ESPECTÁCULOS.	JORGE ALEXANDER DIAZ FERNANDEZ	600523
E/2020-41489	20/10/20	MADERERA VILLAR	VENTA DE MADERA DE TODO TIPO Y ARTÍCULOS PARA LA TERMINACIÓN Y FABRICACIÓN.	GUSTAVO ANTONIO VILLAR PEREZ	601002
E/2020-36043	22/9/20	MAHRA BEAUTY STUDIO	SALÓN DE BELLEZA. SE REALIZARÁN LAVADOS Y SECADOS DE CABELLO, MAQUILLAJE, MANICURE Y PEDICURE.	LAURELINA ANTONIA BARET PICHARDO	600540
E/2020-41309	19/10/20	MAJESTYK FILMS	DISTRIBUCIÓN Y EXHIBICIÓN DE PELÍCULAS.	CIRILO MICHAEL TORIBIO CORNIEL	600837
E/2020-36804	8/10/20	MAMÁ COSTERA	SERVICIOS DE ASESORIAS, INFORMACIONES Y GUÍA PARA MADRES PRIMERIZAS EN EL PRE Y POST PARTO.	LUISA MELINA FERNANDEZ PAULINO	599396
E/2020-41288	19/10/20	MAMICHULA	FABRICACIÓN DE PRODUCTOS DE CUIDADO DE LA PIEL.	ANYELA MARIA GONZALEZ SIMON	600824
E/2020-41003	16/10/20	MANDAME RD, BURDIER	RECEPCIÓN Y ENTREGA DE REMESAS Y DOCUMENTOS NACIONAL E INTERNACIONAL.	LUIS ALBERTO MARCELINO BURDIER	600669
E/2020-40105	13/10/20	MANJA INVESTMENTS	CONSTRUCCIONES EN GENERAL, SERVICIOS DE MANTENIMIENTO DE EDIFICACIONES Y DISEÑOS DE EXTERIORES.	MANUEL RAMON JAQUEZ VERAS	600010
E/2020-37139	29/9/20	MANOS BENDECIDAS	SIN FINES LUCRO. DEDICADO A LA CONSTRUCCIÓN Y REPARACIÓN DE VIVIENDAS PARA PERSONAS EN SITUACIÓN DE POBREZA.	EUGENIO UREÑA VARGAS	601266
E/2020-39226	8/10/20	MAPRISTI GROUP INGENIERING	ELABORACIÓN Y EJECUCIÓN DE TODO TIPO DE OBRAS Y PROYECTOS CIVILES.	MIGUEL ANGEL TIFA PERALTA	599362
E/2020-36504	21/10/20	MAR DEL ESTE INVESEMENT	SERVICIOS INMOBILIARIOS REALIZADOS A CAMBIO DE UNA RETRIB. O POR CONTRATA (INCL. COMPRA, VENTA, ALQUILER.	DANAIDYS BIENVENIDO CASTILLO MEJIA	601316
E/2020-41643	20/10/20	MARARAN INTERNACIONAL	MANEJO DE ENVIO DE PAQUETES Y CONTENEDORES DESDE Y HACIA DIFERENTES PAISES.	JEFFRY ALEXANDER SILVERIO HERNANDEZ	601166
E/2020-40790	15/10/20	MARESENCANTADOSKR	VENTA DE ROPA, TRAJE DE BAÑO Y PRODUCTOS DE BELLEZA Y CUIDADO PERSONAL.	KIRSY ELIZABETH MIGUELINA RAMOS CARRASCO	600466
E/2020-33893	9/10/20	MARGUI COMERCIAL	IMPORTACION DE PIEZAS DE VEHICULO DE MOTOR, MATERIALES PARA PUBLICIDAD Y MATERIALES PARA OFICINA.	MARGARITA FERNANDEZ QUEZADA	599655
E/2020-40667	15/10/20	MARIELBA ORGANIC	FABRICACIÓN, COMPRA, VENTA, DISTRIBUCIÓN, IMPORTACIÓN Y EXPORTACION DE PRODUCTOS NATURALES.	MARIELBA ROMANO AIBAR	600433
E/2020-32411	3/9/20	MARO	SERVICIOS INMOBILIARIOS REALIZADOS POR CUENTA PROPIA, CON BIENES PROPIOS O ARRENDADOS	MARO SRL	600069
E/2020-25816	20/10/20	MARPROD CLEANING SUPPLY	COMERCIALIZADORA DE PRODUCTOS DE LIMPIEZA Y DESINFECCIÓN (HOSPITALARIA, INSTITUCIONAL, HOGAR) OFICINA Y HOGAR.	NICOLLE ENEIDA MARTE PION	601055
E/2020-40714	15/10/20	MARTELL MAÑÓN SERVICIOS	TRANSPORTE DE CARGA, ACARREOS, MUDANZA Y OTROS TRANSPORTES EN ESTA MISMA ESPECIE.	VICTOR JULIO MARTELL, VICTOR JULIO MAÑÓN GONZÁLEZ	600439
E/2020-36834	9/10/20	MARTINEZ FOSTER CONSTRUCTORA	CONSTRUCCION DE OBRAS CIVILES, COMERCIALES Y DE VIVIENDAS TANTO EN EL SECTOR PUBLICO COMO PRIVADO.	ASHLEY MARTINEZ FOSTER	599459
E/2020-39659	9/10/20	MARVEY	ADMINISTRACION DE INMUEBLES.	DULCE MARIA PALMERS SOSA	599678
E/2020-41084	16/10/20	MASIAN	VENTA DE MATERIAL GASTABLE DE OFICINA.	CRISTIAN ALEJANDRO LIZARDO ORTIZ	600706
E/2020-41829	21/10/20	MASTERFUL CIGARS	COMPRA, VENTA, FABRICACIÓN, EXPORTACIÓN Y COMERCIALIZACIÓN DE CIGARROS; Y TODA SU MATERIA PRIMA EN GENERAL.	VISMAR SALOMON ESPINAL CABRERA	601308
E/2020-39327	8/10/20	MATACO MACHUCA TAVERAS CONSTRUCCIONES	SERVICIOS DE CONSTRUCCIÓN.	HECTOR RAMON MACHUCA LANTIGUA	599444
E/2020-39388	9/10/20	MATEO REFRITECH L.T.	VENTA, INSTALACIÓN Y ADECUACIÓN DE SISTEMAS DE CLIMATIZACIÓN Y REFRIGERACIÓN. Y EQUIPOS DE OFICINA.	CAMILO MATEO	599481
E/2020-30393	14/10/20	MATESOL GESTION DE PROYECTOS E INGENIERIA	GESTIÓN DE PROYECTOS DE INGENIERÍA, ELABORACIÓN DE PRESUPUESTOS Y CONTROL DE COSTOS, CONSTRUCCIÓN, REPARACIÓN.	JULIO CESAR SOLIS MATEO	600285
E/2020-39364	8/10/20	MATUTINO TV 3 VERDADES	PROGRAMA DE TELEVISIÓN, RADIO Y TODAS LAS REDES SOCIALES DE LA INTERNET PARA LA COMUNICACIÓN DE ASPECTOS POLÍTICOS.	SANTIAGO CUESTA KURY	599456
E/2020-39133	7/10/20	MAURO PIÑA, DE TODO COMERCIAL.	QUINCALLERÍA, PLÁSTICO, ARTÍCULOS FERRETEROS, ARTÍCULOS DE LIMPIEZA, MOBILIARIOS	MAURO PIÑA BELLO	601118
E/2020-37874	1/10/20	MAV STUDIO	SERVICIO, CONSTRUCCIÓN, EXPLOTACIÓN DE LAS DIVERSAS RAMAS DE LA ARQUITECTURA, LA DECORACIÓN Y EL DISEÑO DE INTERIORES.	MAV STUDIO, S.R.L.	600629
E/2020-36077 600644	16/10/20	MAXIEL POLLO	CAFETERIA Y VENTAS DE TODO TIPO DE COMIDAS CON POLLO	MAXIMO ARTELES SANTANA, ALEYDA MARTE DE ARTELES	
E/2020-37398	12/10/20	MAYA GRAFIC	SERIGRAFIADO DE PRENDAS DE VESTIR, DISEÑOS GRÁFICOS, SERVICIOS EN GENERAL DE IMPRESIÓN.	WASKAR MANOLIN RODRIGUEZ SANTANA	599914
E/2020-39316	8/10/20	MAYINA CONSULTORES	SERVICIOS DE CONSULTORIA EN INVESTIGACIÓN Y CAPACITACIÓN EN TEMAS DE DERECHOS HUMANOS.	CARLOS NATANAEL DISLA PEREZ	599440
E/2020-26173	15/10/20	MAYKERED	SERVICIOS DE ACOMPAÑAMIENTO FINANCIERO, JURÍDICO Y DE RECURSOS HUMANOS, ADMINISTRACIÓN Y GESTIÓN DE ACTIVIDADES.	MAYKER EDMUNDO PICHARDO OLIVO	600521
E/2020-40190	13/10/20	MAYUAI	SERVICIOS INMOBILIARIOS.	YULIANNA MARIE GARRIDO CAMPS	600067
E/2020-34990	16/10/20	MAZAGRAN CAFFE	SERVICIO DE EXPEDIDO DE COMIDAS Y BEBIDAS EN ESTABLECIMIENTOS CON SERVICIOS DE MESA Y/O EN MOSTRADOR.	FERNANDO ALBERTO GUTIERREZ BUDET	600748
E/2020-40802	15/10/20	MCS COMERCIAL SANTANA	COMPRA, VENTA, CONFECCIÓN, REPARACIÓN, EXPORTACIÓN E IMPORTACIÓN DE MUEBLES DECORATIVOS.	ALEXIS SANTANA OGANDO	600474
E/2020-30467	8/10/20	MECANIMAX	MECÁNICA EN GENERAL, ELECTRICIDAD, AIRE ACONDICIONADO Y DIAGNÓSTICOS COMPUTARIZADOS.	HECTOR MEJIA MORILLO	599369
E/2020-39056	21/10/20	MEDICAL CENTER BY NILKE DE LA ROSA	SERVICIOS MÉDICOS EN GENERAL.	NILKE LINAISE DE LA ROSA DE LA CRUZ	600703
E/2020-32917	21/10/20	MEDICALFARMA DOMINICANA MEDICADOM	VENTA DE PRODUCTOS DE INSUMOS FARMACÉUTICOS Y MATERIALES MÉDICOS DE USO QUIRÚRGICOS, IMPLANTES MÉDICOS	WANDER MANUEL DIAZ ENCARNACION	601281
E/2020-32966	23/9/20	MEDINA MADE MULTISERVICE SOLUTIONS	SOMOS UNA EMPRESA DEDICADA A SUPLIR MATERIALES PARA LA CONSTRUCCION, ELECTRICOS, FERRETEROS E INDUSTRIALES.	CRISTIAN ALFREDO MEDINA POLONIA	599493
E/2020-36520	15/10/20	MEDKONCRET	FABRICACIÓN, DISEÑO, DISTRIBUCIÓN Y VENTAS DE ARTÍCULOS EN CONCRETO Y CEMENTO, SERVICIOS INMOBILIARIOS.	SABRINA ELIZABETH MEDRANO LIZARDO	600572
E/2020-41543	20/10/20	MEJORA DE CASA	IMPORTACIÓN, COMPRA Y VENTA DE MUEBLES, ENSERES DOMÉSTICOS, Y ARTÍCULOS DE FERRETERÍA.	ROMAN ARCIDES MEDINA DIPLAN	601058
E/2020-36558	9/10/20	MELT BY CARLOS COLLADO'	EXPENDIO DE ALIMENTOS Y BEBIDAS.	CARLOS MANUEL COLLADO VARGAS	599506
E/2020-41563	20/10/20	MENDEZ & GUTIERREZ CONSTRUCTORA	SERVICIOS DE CONSTRUCCIÓN EN GENERAL, MANTENIMIENTO Y REMODELACION DE INFRAESTRUCTURA, VENTA DE AGREGADO.	CARLOS CRUZ GUTIERREZ, JOSE ARQUIMEDES RAMIREZ MENDEZ70	6010

[210] EXP.	[220] SOL. FECHA	[561] NOMBRE COMERCIAL	[510] ACTIVIDAD	[730] SOLICITANTE	[111] REGISTRO
E/2020-37259	9/10/20	MENINTECK INGENIERIA & TECNOLOGIA	SERVICIOS DE INGENIERIA ELECTRICA EN GENERAL.	PEDRO JOEL MENDEZ ROSARIO	599653
E/2020-18054	16/10/20	MERCA NEGOCIOS E INMOBILIARIA GONZÁLEZ	BRINDAR SERVICIO DE REPRESENTACIÓN EN GESTIÓN DE NEGOCIOS, INTERMEDIACIÓN F. INANCIERA PARA LA ADQUISICIÓN DE BIENES RAÍCES	RAMON YGNACIO GONZALEZ VARGAS	600738
E/2020-34370	13/10/20	MERCAFACIL EXPRESS-DR	IMPORTACION DE PRODUCTOS ALIMENTICIOS EN GENERAL, VENTA AL POR MAYOR Y DETALLES DE PRODUCTO ALIMENTICIOS.	LUIS MANUEL MESA URRACA	600116
E/2020-39377	9/10/20	MERCANTIL SANTA ROSA	CONSTRUCCION, DISEÑO Y SUPERVISIÓN DE OBRAS CIVILES Y EDIFICACIONES EN GENERAL, MOVIMIENTO DE TIERRAS.	CLARA INES DE OLEO PERALTA	599476
E/2020-40835	15/10/20	MERKALL	VENTA AL POR MAYOR Y DETALLE DE COMIDAS Y BEBIDAS, DE ACTIVIDADES RELACIONADA CON ELOBJETO PRINCIPAL Y DE LÍCITO COMERCIO.	YIMI FRANYELIN SANTANA	600506
E/2020-36514	23/9/20	META DEPOT	VENTA DE ARTÍCULOS EN GENERAL TALES COMO: HOGAR, BARES, DISCOTECAS, MOBILIARIOS DE OFICINA, PELUQUERÍA, SALONES DE BELLEZAS.	MAXIMO CROUSETT FRIAS	600162
E/2020-40152	13/10/20	MFC VERDE	INVERSIONES EN GENERAL.	MANUEL JOSE CABRAL TAVAREZ	600041
E/2020-40038	13/10/20	MFP MOCANITO MOTORS	IMPORTACION, COMPRA Y VENTA DE VEHICULOS NUEVOS Y USADOS.	MIGUEL FRANCISCO PEREZ BRITO	599965
E/2020-35178	20/10/20	MG NOVA STRUKTURA	DISEÑO, CONSTRUCCION Y SUPERVISIÓN DE OBRAS CIVILES.	MIGUEL ANGEL HERNANDEZ DURAN, GABRIELA RIVERA PIMENTEL	601149
E/2020-39586	9/10/20	MGM SERVICE	SERVICIOS DE CAFETERÍA, RESTAURANTE, BAR, COMPRAS Y VENTAS DE ALIMENTOS, CRUDO Y COCIDO, BEBIDAS ALCOHÓLICAS, HOTELERÍA EN GENERAL	M.G.M. SERVICE, S.R.L.	599627
E/2020-40100	13/10/20	MI CAMPO PRODUCE	PRODUCCIÓN DE CAFÉ Y FRUTALES.	RAUL ANTONIO PARRA TINEO	600005
E/2020-37224	29/9/20	MI CASITA S&R MUEBLERIA	VENTAS DE MUEBLES, ELECTRODOMÉSTICOS Y ACCESORIOS PARA EL HOGAR.	MARIA ESTEFANIA SANCHEZ DE CID	600049
E/2020-40882	15/10/20	MI GENTE BUENA DE DIOS MIGENDI	INSTITUCIÓN SIN FINES DE LUCRO, DEDICADA A DAR AYUDAS DEPORTIVAS, A MADRES SOLTERAS, A NIÑOS DE BAJOS RECURSOS Y DEMÁS SECTORES NECESITADOS.	LEONALDO DAVID AMPARO	600594
E/2020-41780	21/10/20	MI TIERRITA LINDA DEL NORTE	VENTA Y DISTRIBUCIÓN DE PRODUCTOS AGRICOLAS, PESCADOS, CARNES Y DERIVADOS, NACIONALES E IMPORTADOS.	FELIX SANTIAGO PEÑA HURTADO	601264
E/2020-39721	12/10/20	MICROFINANZAS PARA LAS MUJERES LAMIFI	ES UNA INSTITUCIÓN DE LAS MICROFINANZAS QUE TIENE COMO OBJETIVO OTORGAR MICROCRÉDITOS A LAS MUJERES EMPRESARIAS MAS NECESITADAS.	LESLEY LAVOILE, MARIE ANDRÉE LAVOILE, BONTEMPS	600714
E/2020-35520	18/9/20	MILVA IMPORT	IMPORTACION DE VEHICULOS Y MOTOCICLETAS.	ANGEL GUILLERMO AGRAMONTE MELO	599938
E/2020-39310	8/10/20	MIMOSDESPERANZA	CONFECCIÓN Y BORDADOS PERSONALIZADOS.	GRECIA ESPERANZA BELTRAN CORONADO DE HERN	599437
E/2020-41191	19/10/20	MINILOS	VENTA DE ARTÍCULOS FERRETEROS, MATERIALES DE CONSTRUCCIÓN, REPARACIÓN Y REPUESTOS DE AIRE ACONDICIONADO.	ASCHLEY HEIDI AGUSTINA RODRIGUEZ BELLIARD	600777
E/2020-39757	12/10/20	MINISTERIO BARAK	SIN FINES DE LUCRO. MINISTERIO DE MÚSICA CRISTIANA .	ANGEL EMILIO FRIAS LOPEZ	599723
E/2020-39243	23/10/20	MINISTERIO BELEN CASA DE MISERICORDIA Y PAN, SALMO 85: 11-12	ENTIDAD SIN FINES DE LUCRO, CON ACTIVIDADES DE IGLESIA.	ANA ANTONIA GARCIA DE PINEDA	601225
E/2020-40924	16/10/20	MINISTERIO DE AGUA MANOS DE ESPERANZA	VENTA DE AGUA POTABLE PARA CONSUMO HUMANO.	PEDRO ANTONIO JIMÉNEZ PEGUERO	600615
E/2020-40884	15/10/20	MINISTERIO DE AYUDA CON LOS POBRES DE JESUS	ENTIDAD SIN FINES DE LUCRO, DESTINADA A PROMOVER, ENSEÑAR Y PREDICAR LA PALABRA DE DIOS.	MARIA MARGARITA TEJADA MARTE	600595
E/2020-39493	9/10/20	MINISTERIO HOGAR DE RESTAURACIÓN ARCA DE JESUCRISTO-MHRAJ	ENTIDAD SIN FINES DE LUCRO DEDICADA A RESTAURAR JÓVENES CON PROBLEMAS DE A DICCIÓN Y A REALIZAR ACTIVIDADES CRISTIANAS.	MODESTO URIBE HICIANO	599568
E/2020-41256	19/10/20	MINISTERIO ORIENTANDO JÓVENES AL CAMINO	ONG SIN FINES DE LUCROS, PARA ORIENTAR JÓVENES EN EL CAMINO DE JESUS. DE JESUS OJOC-JE	MARIA ANTONIA POLONIA JORGE	600814
E/2020-40137	13/10/20	MINISTERIOS VIDA PLENA LIVE	IGLESIA CRISTIANA EVANGÉLICA SIN FINES DE LUCRO.	EUNICE JOCABED CASTILLO BERROA, RAMÓN ANTONIO NOVA ASENCIOS	600003
E/2020-37451	13/10/20	MINJUNG AUTOS Y REPUESTOS	COMPRA, IMPORTACION, EXPORTACION Y VENTA DE VEHICULOS DE MOTOR, REPUESTOS Y AFINES.	LUIS MANUEL JAQUEZ REYNOSO	600062
E/2020-10754	11/3/20	MISIÓN DOMINICANA DEL SUR DE LOS	ENTIDAD RELIGIOSA SIN FINES DE LUCRO. ADVENTISTAS DEL 7MO. DIA.	MISIÓN DOMINICANA DEL SUR DE LOS ADVENTISTAS DEL 7MO DIA.	600046
E/2020-39384	9/10/20	MISS G	CONFECCIÓN Y VENTAS DE CARTERAS, MONEDEROS, PORTA LÁPICES, MOCHILAS, ROPA, MANTELES, CORTINAS, SABANAS.7	GEIZA KIOMAL HERNANDEZ CECILIO	60013
E/2020-36824	20/10/20	MJE MULTISERVICIOS Y SEGURIDAD ELECTRÓNICA	VENTA DE EQUIPOS ELÉCTRICOS, EQUIPOS ELECTRÓNICOS, SEGURIDAD ELECTRÓNICA, CONTROLES DE ACCESO, CÁMARA.	PEDRO VALENTIN THELMAN DE LOS SANTOS	601082
E/2020-41788	21/10/20	MOCA CIGARS HOUSE	TIENDA DE VENTAS Y COMERCIALIZACIÓN DE CIGARROS PUROS.	ALEXANDER NICOLÁS CRISÓSTOMO ROJAS	601268
E/2020-38816	6/10/20	MODESTO	CONSTRUCCIÓN DE OBRAS EN GENERAL; ARRENDAMIENTO DE EQUIPOS PESADOS Y BIENES RAÍCES.	ROBERTO JOSE MODESTO SUERO	601208
E/2020-40933	16/10/20	MOMENTO ESPECIAL CON WENDY CIPRIAN	DIFUSIÓN DE PROGRAMA DE RADIO.	PETRONILA ALTAGRACIA CIPRIAN DE ROSADO	600622
E/2020-41185	19/10/20	MONABELL	PRODUCCION DE ROPAS VARIADAS Y COMERCIALIZACION EN GENERAL PARA TODO TIPO DE SEXO Y EDADES.	QURESHI RAWI ALI	600774
E/2020-41610	20/10/20	MONTAGRO	IMPORTACION, EXPORTACION, SIEMBRA, RECOLECCION, COMERCIALIZACION Y DISTRIBUCION DE FRUTAS, VEGETALES.	FRANCISCO MANUEL ALVAREZ BAEZ	601142
E/2020-39720	12/10/20	MONTAÑA 95.5 FM.	SERVICIOS DE RADIODIFUSIÓN EN FM.	RAFAEL JHONNY JIMENEZ RAMIREZ	599704
E/2020-39422	9/10/20	MONTE BLANCO INVESTMENT	GESTIONES DE INVERSIONES MOBILIARIAS E INMOBILIARIAS.	BUFETE MEJIA-RICART & ASOCIADOS, S.R.L.	599530
E/2020-37112	28/9/20	MONTE DEL REY EVANGELISTICO MINISTERIO	IGLESIA EVANGELICA SIN FINES DE LUCRO, TRABAJO SOCIAL Y RELIGIOSO CON LA COMUNIDAD, OBRA EVANGELISTICA EN GENERAL.	FRANCISCA SANCHEZ RODRIGUEZ	599471
E/2020-33843	20/10/20	MONTECRUZ	VENTA Y DISTRIBUCION DE INSUMOS Y EQUIPOS PARA LA AGRICULTURA.	ALFREDO MONTERO QUINTERO	601177
E/2020-40959	16/10/20	MONTEZ & M RELACIONES PUBLICAS Y MÁS	SERVICIOS DE RELACIONES PUBLICAS EN GENERAL, PRODUCCION DE TELEVISION, MAESTRIA DE CEREMONIA, ASESORIA.	MIGUEL FELIZ MONTEZ	600775
E/2020-37093	28/9/20	MOQUETE DE LA CRUZ & ASOCIADOS (ABOGADOS CONSULTORES)	SERVICIOS EN DERECHO PENAL, CIVIL, LABORAL, ADMINISTRATIVO, BIENES RAÍCES, DERECHO COMERCIAL, DERECHO INTERNACIONAL.	SAMUEL MOQUETE DE LA CRUZ	599826
E/2020-38159	26/10/20	MORACO RESTAURANT & BAR	SERVICIOS DE RESTAURANTE, BAR, PISCINA, HOTEL, SERVICIOS DE HOSPEDAJE.	LUIS ODEL AQUINO ENCARNACION	600509
E/2020-37258	29/9/20	MORENAS CHICRD	VENTA DE MATERIALES DE BISUTERIA, ELABORACION DE PRENDAS DE BISUTERIA, ALAMBRISSIMO Y ORFEBRERIA, SERIGRAFIA Y BORDADOS	LOISSINETTE ALEJANDRA GUERRERO RIOS	600898
E/2020-37855	14/10/20	MORETA SANCHEZ ABOGADOS	ASISTENCIA Y ASESORIA EN EL ÁREA LEGAL Y JURIDICA; EN LAS RAMAS DEL DERECHO COMO SON: CIVIL, LABORAL, COMERCIAL.	JOSE ISRAEL MORETA SANCHEZ	600187
E/2020-40277	14/10/20	MOTHER LIKE ME M.L.M.	SERVICIOS DE CONSULTORIAS Y ASESORIAS DE NEGOCIOS EN AREAS FINANCIERAS, ADMINISTRATIVA, DE PROCESOS OPERATIVOS Y ORGANIZACIÓN DE EVENTOS.	JOEL ARNULFO SANTANA HIRALDO, PATRICIA CAMILA HERRERA SILVERIO	600141
E/2020-37926	14/10/20	MOVIMIENTO CRISTIANO NACIONAL MCN	ASOCIACION SIN FINES DE LUCRO QUE VELE POR EL BIENESTAR DE LOS MAS NECESITADOS EN EL ÁMBITO MATERIAL Y ESPIRITUAL.	JOSE ANTONIO RODRIGUEZ MONTERO	600191
E/2020-37958	1/10/20	MOVIMIENTO DE IGLESIAS CRISTIANAS PENTECOSTAL EL SANEDRIN DE LA GRACIA	ENTIDAD SIN FINES DE LUCRO, QUE TIENE COMO OBJETIVO ACCIONAR EN LA FE . DE JESUCRISTO	REYES ALVAREZ	600533
E/2020-35938	12/10/20	MOVIMIENTO DE IGLESIAS PENTECOSTAL EL REY DE GLORIA Y FÉ	SOMOS UN MOVIMIENTO DE IGLESIAS, SIN FINES DE LUCRO, DEDICADO A ENSEÑAR LA BIBLIA COMO LA PALABRA DE DIOS.	CONFESOR JIMENEZ GARCIA	599876
E/2019-24645	13/10/19	MOVIMIENTO DE RESTAURACIÓN JESUS PRINCIPIOS DE VIDA-MRJPV	ENTIDAD SIN FINES DE LUCRO, QUE TRABAJARA LEVANTANDO CONGREGACIONES EN DISTINTOS LUGARES DEL PAÍS Y ASUNTOS SOCIALES.	JUNIOR MARTIREZ MORA MERCEDES	600145
E/2020-28486	15/10/20	MOVIMIENTO MIL PATRIOTAS	ORGANIZACION SIN FINES DE LUCRO, CUYO OBJETO SOCIAL SERA LA PROMOCION Y DEFENSA DE LOS VALORES PATRIOS Y DEMOCRATICOS.	CARLOS RAMÓN LORENZO CUELLO, WINSTON MAYOBANEX RAMIREZ FONDEUR	600532
E/2020-12042	19/10/20	MSF INFOSISTEMA	EMPRESA DEDICADA AL DESARROLLO, IMPLEMENTAN Y SOPORTE DE SOFTWARE EN GENERAL, VENTAS Y REPARACION DE EQUIPOS DE CÓMPUTOS.	MSF INFOSISTEMA, SRL.	600886
E/2020-39854	12/10/20	MTTH MATTERHORN FINANCIAL AND LEGAL SOLUTIONS	CONSULTORIA FINANCIERA, FISCAL, AUDITORIA, SERVICIOS LEGALES Y DE CONTABILIDAD PARA EMPRESAS.	DURBIANY DE LA CARIDAD GARCIA CASTRO	599650
E/2020-35701	9/10/20	MUCHO LOVE	COMERCIO ELECTRÓNICO DE ROPA, CALZADOS, CARTERA DE MARCAS SOSTENIBLE EN LA INDUSTRIA DE LA MODA.	CHABELI POLANCO FERNANDEZ	599498
E/2020-40286	14/10/20	MUEBLERIA FIBRAS DEL CARIBE- MFC	FABRICACION Y VENTA DE TODO TIPO DE MUEBLES.	RAMON MARIA CALDERON	600148
E/2020-40285	14/10/20	MUEBLES FIBRAS DEL CARIBE-MFC	FABRICACION Y VENTA DE TODO TIPO DE MUEBLES.	RAMON MARIA CALDERON	600149
E/2020-41657	20/10/20	MUFFLER ASTURIAS	VENTA AL POR MAYOR DE PARTES, PIEZAS Y ACCESORIOS DE VEHICULOS AUTOMOTORES.	MUFFLER ASTURIAS, S.R.L.	601158
E/2020-37185	15/10/20	MUGELEC DOMINICANA	CONTRATISTA ELÉCTRICO, IMPORTACION Y VENTAS DE VEHICULOS, VENTA DE ARTÍCULOS PROMOCIONALES PARA EVENTOS CORPORATIVOS.	HECTOR RAFAEL PEÑA HERNANDEZ, JEAN CARLOS PEÑA HERNANDEZ	600538
E/2020-41454	19/10/20	MUIGEMCA JMCR	SERVICIOS DE MANTENIMIENTO A PLANTA FISICA E INDUSTRIAL, ELECTRICO, RESIDENCIAL, . HERRERIA, REFRIGERACION	JANET ALTAGRACIA LOPEZ RODRIGUEZ	600984
E/2020-36314	12/10/20	MULTI-NATURAL S.Y.J.	COMERCIALIZACION, FABRICACION, IMPORTACION Y EXPORTACION DE PRODUCTOS PARA EL CUIDADO DE LA BELLEZA EN GENERAL.	GUILLERMO EDUARDO LUGO MIRANDA, ANA STEPHANY DEL JESUS DE LUGO, YOHANNY REYES FELI	599835
E/2020-35341	12/10/20	MULTISERVICES WILGONZ	BRINDAR SERVICIOS DE CONSTRUCCIONES METÁLICAS, CONSTRUCCIONES EN GENERAL, S OLDADURA, MANTENIMIENTO PREVENTIVO.	WILSON GONZALEZ MORETA	599747
E/2020-39389	9/10/20	MULTISERVICIOS VENTURA BLANCO & ASOCIADOS	COMERCIALIZACION DE ALIMENTOS Y BEBIDAS, TODO TIPO DE MATERIAL GASTABLE, DE LIMPIEZA Y DE OFICINA Y PRODUCTOS FARMACEUTICOS.	WILLIAMS BLANCO SANCHEZ	599482
E/2020-28866	13/10/20	MULTISOLUCIONES A J E BALLEJO	SERVICIOS TECNOLÓGICOS, ASESORIA EN IT, DISTRIBUCIÓN DE EQUIPOS DE COMPUTACIÓN, MATERIALES GASTABLES.	ALBERTO BALLEJO ANTUNA	600130
E/2020-37424	20/10/20	MULTISOLUCIONES RUBIELY	SERVICIOS DE FUMIGACIÓN, PLOMERIA, ELECTRICIDAD, REPARACIÓN DE AIRES ACONDICIONADOS, LIMPIEZA DE DUCTOS.	RAMONA DEL CARMEN PLACENCIA DEL JESUS	601259
E/2020-38374	19/10/20	MULTITODORD CBRS	COMPRA, VENTA, IMPORTACION Y EXPORTACION DE MATERIALES GASTABLES DE OFICINA E INSUMOS DE LIMPIEZA.	RICHARD AUGUSTO SUERO HERNANDEZ	600972
E/2020-41724	21/10/20	MUNANER	VENTA AL POR MAYOR DE MERCADERIA PARA EL HOGAR (PRODUCTOS DE COCINA, COMO SARTENES, OLLAS Y AFINES.	ARLETTE JOSEFINA INMACULADA DEL ORBE MUÑOZ DE ALVAREZ	601194
E/2020-37127	28/9/20	MUNDO CASA NUESTRA	SIN FINES DE LUCRO DEDICADA A AGRUPAR E INTEGRAR PERSONAS INTERESADAS EN COOPERAR DE MANERA VOLUNTARIA EN ACTIVIDADES A FAVOR DEL MEDIO AMBIENTE.	CARLOS VALENTIN PASCUAL VASQUEZ	599969
E/2020-40318	14/10/20	MUNDO PASTELERO I-P	ELABORACION DE PASTELES Y GOLOSINAS. VENTA DE GOLOSINAS.	JOSE MIGUEL UREÑA GOMEZ	600183
E/2020-41764	21/10/20	MUNY TECHNOLOGY	IMPORTACION EXPORTACION Y VENTA DE EQUIPOS TECNOLÓGICOS, ELECTRÓNICOS, DE COMUNICACIÓN Y AFINES.	MIGUEL MUNIR ORTIZ LLUBEREZ	601250
E/2020-30395	7/10/20	MUÑOZ QUEZADA CONSTRUCTION	OPERACIONES DE CONSTRUCCIÓN DE OBRAS CIVILES, INMOBILIARIAS, SUPERVISIÓN Y EVALUACION DE OBRAS.	LUIS ROBERTO MUÑOZ QUEZADA	599185

[210] EXP.	[220] SOL. FECHA	[561] NOMBRE COMERCIAL	[510] ACTIVIDAD	[730] SOLICITANTE	[111] REGISTRO
E/2020-34633	9/10/20	MUTTARE	DISEÑO ARQUITECTÓNICO E INTERIORES, RECONSTRUCCIÓN, REMODELACIÓN, DE MOBILIARIO, ASESORÍAS.	ANA GREGORINA ALBERTO COMPRES	599691
E/2020-35760	21/9/20	MVP CAR WASH	NEGOCIO DE LAVADO DE TODO TIPO DE VEHÍCULOS, ASÍ COMO TAMBIÉN LA VENTA DE PRODUCTOS RELACIONADOS AL MANTENIMIENTO DE LOS VEHÍCULOS.	MARCOS JOSE LANTIGUA MARTINEZ, JOAN DARIEL LANTIGUA MARTINEZ	599857
E/2020-39584	9/10/20	N & R INTUNOR	COMERCIO TURISTICO EN TODOS SUS ÁMBITOS, ES DECIR, ROPA, ACCESORIOS, MUSEOS, ORGANIZACIÓN DE EVENTOS.	NATALI IRENE TEJADA GONZALEZ DE SANCHEZ	599626
E/2020-40313	14/10/20	N & S DISYABA DISTRIBUCIÓN, MANTENIMIENTO Y ABASTECIMIENTO	DISTRIBUCIÓN, VENTA Y MANTENIMIENTO EN GENERAL A RESIDENCIAS, COMERCIOS E INDUSTRIAS, DE COMBUSTIBLE.	MARIA VICTORIA SANCHEZ LEYBA	600178
E/2020-39363	8/10/20	NARAGUA CABEZA DE TORO HOTEL Y RESTAURANT	EL DESARROLLO TURISTICO DE LA ZONA DE CABEZA DE TORO.	CARLOS JOSÉ RODRIGUEZ GUERRERO	599455
E/2020-39728	12/10/20	NATCO ENTERPRISE SOLUTIONS	BRINDAR SERVICIOS DE DISTRIBUCIÓN INSUMOS DE LIMPIEZA, MATERIAL GASTABLE OFICINA Y TRANSPORTE.	NATIVIDAD CORDERO HERNANDEZ	599708
E/2020-41560	20/10/20	NATEEVOS RADIO SHOW	PRODUCCION DE PROGRAMA DE RADIO DEDICADO A COMPARTIR INFORMACIONES, ANECDOTAS, SOBRE EL TURISMO RESPONSABLE Y EL CUIDADO AL MEDIO AMBIENTE EN LA LA REPUBLICA DOMINICANA.	HECTOR GIANCARLO FRIAS DEL CARPIO	601069
E/2020-41294	19/10/20	NATULINDA	FABRICACIÓN DE PRODUCTOS DE CUIDADO DE LA PIEL.	ANYELA MARIA GONZALEZ SIMON	600828
E/2020-40566	15/10/20	NATURALMECANELA COSMETICA NATURAL	VENTAS, FABRICACIÓN Y DISTRIBUCIÓN DE PRODUCTOS DE BELLEZA.	VERENICE CANELA ABREU	600350
E/2020-20187	12/10/20	NATURANA	FABRICACIÓN Y VENTA DE PRODUCTOS CAPILARES Y DETERGENTES.	REYES MARIA DE LA CRUZ UREÑA, MIGUELINA ALTAGRACIA SANTANA DE LA CRUZ	599825
E/2020-37860	14/10/20	NATURISTA UCETA	VENTA DE MEDICAMENTOS NATURALES PARA USO HUMANO Y REALIZAMOS RESONANCIA MAGNETICA.	OSVILE UCETA	600176
E/2020-35929	29/10/20	NAZARETH MEJÍA INMOBILIARIA	VENTAS Y ASESORÍA DE BIENES INMUEBLES	ELADIA MATIRDE DEL N MEJIA DE OLEO	600715
E/2020-37922	1/10/20	ND CONSULTING	BRINDAR ASESORIA EN SEGURIDAD Y PROTECCIÓN EN LA REPÚBLICA DOMINICANA.	JOHN PATRICK HUVANE	600266
E/2020-33840	14/10/20	NEGMATICA	BRINDAR SOLUCIONES TECNOLÓGICAS, ASÍ COMO VENTAS DE EQUIPOS TECNOLÓGICOS Y MOBILIARIOS DE OFICINA.	EMMANUEL ANDRES DE LA CRUZ FERNANDEZ	600199
E/2020-34961	13/10/20	NEGOCIOS ACOSTA & FRIAS	VENTA, COMERCIALIZACION Y DISTRIBUCION DE PLATOS GASTRONOMICOS A EMPRESAS COMERCIALES Y PARTICULARES.	FELIPE RAFAEL ACOSTA DIAZ, ERIK ANTONIO FRIAS TORRES	600204
E/2020-41351	19/10/20	NE NI SUPPLY	VENTAS DE EQUIPOS ELECTRÓNICOS, GPS Y CUALQUIER EQUIPO DE TECNOLOGÍA.	VLADIMIR LENI RAFAEL FERMIN FERMIN	600859
E/2020-35108	13/10/20	NEO MUSIC CLUB	RED DE CONEXIÓN PARA MÚSICOS, CANTANTES Y COMPOSITORES EMERGENTES.	LIDIA PATRICIA JIMINIAN SIRI	600096
E/2020-37352	12/10/20	NESMARKET	SERVICIOS DE TIENDA VIRTUAL PARA VENTA DE ROPA Y ZAPATOS.	CARLOS MIGUEL ROSARIO CACERES	599824
E/2020-39225	8/10/20	NETCOM DOMINICANA	ACTIVIDAD COMERCIAL CONSISTE EN BRINDAR SERVICIOS DE INTERNET.	EVELYN INMACULADA HERNANDEZ ESTEVEZ, CHAYANE STEVEN COLLADO	599363
E/2020-31438	19/10/20	NETMIX	VENTA DE SERVICIOS DE TELECOMUNICACIONES, SERVICIOS DE ELECTRICIDAD EN GENERAL, SERVICIOS DE ELECTRÓNICA.	HECTOR LUIS LARA ZAPATA, LUIS ARMANDO ESTRELLA HERNANDEZ	600909
E/2020-40204	13/10/20	NEUROPLACE	CENTRO DE ESTIMULACION INFANTIL.	MAYLEN DE LOURDES CHALAS FRAPPIER	600091
E/2020-41408	19/10/20	NEWBOUND	SERVICIOS DE CALL CENTER Y ATENCIÓN AL CLIENTE.	HUNTER DEL CARIBE DOMINICANA, S.R.L.	600885
E/2020-36059	19/10/20	NINGG COMPANY	IMPOTACION Y COMERCIALIZACIÓN DE MEDICAMENTOS, MATERIAL GASTABLE E INSUMOS MÉDICOS.	NATALIA ISABEL NG GUERRERO	600945
E/2020-37485	12/10/20	NISAURI NUTRITION CENTER	COMPRA Y VENTA DE IMPORTACIÓN Y EXPORTACIÓN DE TODA CLASE DE PRODUCTOS DE NUTRICIÓN DEPORTIVA.	NISAURI WENDHIEL CASTILLO SANCHEZ	599905
E/2020-34261	9/10/20	NIVOL MANAGEMENT DR	IMPORTACIÓN DE COVERS PARA TELÉFONOS CELULARES, AURICULARES, BATERÍAS, CARGADORES.	BACCHUS ADRIEN NIVOL	599504
E/2020-39764	12/10/20	NIYYAT CAPITAL	INVERSIÓN EN PROYECTOS INMOBILIARIOS, INDUSTRIAL Y AGRÍCOLAS, INVERSIONES Y NEGOCIADOS DE TÍTULOS VALORES.	VIKASH BISNAJAK	599726
E/2020-40226	13/10/20	NL COMERCIAL FERRETERIA & MÁS	VENTA DE MATERIALES DE CONSTRUCCION Y FERRETERIA, BLOCKS, CEMENTOS, VARILLAS, ARENA, TUBOS, ALICATES, CEPILLOS METALICOS.	FIOR DALIZA LARA	600109
E/2020-41819	21/10/20	NOECA	OPERAR NEGOCIOS DE RESTAURANTES, CATERING, NEGOCIOS DE COMPRA Y VENTA Y DISTRIBUCIÓN AL POR MAYOR Y AL DETALLE DE ALIMENTOS Y BEBIDAS.	NOELIA FERMIN LORA	601303
E/2020-40143	13/10/20	NOLDET GROUP	SERVICIOS DE COMERCIALIZACIÓN, EMPAQUE, DISTRIBUCIÓN, COMPRA, VENTA, IMPORTACIÓN, EXPORTACIÓN DE: PRODUCTOS DE CONSUMO MASIVO .	FRANCISCO ALEJANDRO LEBREAU ACEVEDO	600036
E/2020-36125	9/10/20	NOMAR SOLUCIONES & DISTRIBUIDORES	SERVICIO DE PRESTAMOS PERSONALES E HIPOTECARIOS, SUPLIRLES A LOS PEQUEÑOS COMERCIANTES PRODUCTOS Y ALIMENTOS DE PRIMERA NECESIDAD.	NOMAR SCHINDLER YSABEL ALONZO	599488
E/2020-39416	9/10/20	NON OBESE	CONSULTA Y TRATAMIENTO MÉDICO Y QUIRÚRGICO DE PACIENTES.	MIGUELINA MARLEN RONDON GOMEZ	599529
E/2020-39881	12/10/20	NOORUS PHARMA	DISTRIBUCION DE PRODUCTOS DEMO-COSMETICOS, COSMETICOS, DISPOSITIVOS MEDICOS DESECHABLES, DISPOSITIVOS MEDICOS.	BIENSITO ANTONIO CASTILLO ABREU, DAVID BIENVENIDO CASTILLO ROSARIO	599844
E/2020-40130	13/10/20	NOPI NOPI	SERVICIOS DE RESTAURANTE.	EUGENIO DE JESUS GUILLERMO	600030
E/2020-40197	13/10/20	NORPRESTA	TENDRÁ POR OBJETO PRINCIPAL, LA REALIZACIÓN HABITUAL Y PROFESIONAL DE ACTIVIDADES CONSISTENTES EN EL OTORGAMIENTO DE CRÉDITO.	IGNACIO ALFONSO MORONTA PEREZ	600088
E/2020-39581	9/10/20	NORTFIELD	SERVICIOS DE COMERCIALIZACIÓN, GESTIÓN, IMPORTACIÓN, EXPORTACIÓN DE: PRODUCTOS DE CONSUMO MASIVO.	FRANCISCO ALEJANDRO LEBREAU ACEVEDO	599623
E/2020-31652	16/10/20	NOVANYM DISTRIBUTION	IMPORTACIÓN Y VENTA AL POR MAYOR DE ALIMENTOS.	JEAN-MARIE GARY GEORGES	600741
E/2020-30681	9/10/20	NOVOAIR SERVICES	PRODUCCIÓN, VENTA, EXPENDIO Y EXPORTACIÓN DE PRODUCTOS Y SERVICIOS SOBRE EQUIPOS DE CLIMATIZACIÓN EN GENERAL.	JEYSSON GOMEZ RAMIREZ	599573
E/2020-40663	15/10/20	NUBANK	SERVICIOS FINANCIEROS Y BANCARIOS EN GENERAL.	JUAN CARLOS FRANCO AYALA	600428
E/2020-39927	12/10/20	NUÑEZ DE COLOR	FABRICACIÓN Y ELABORACIÓN DE PINTURA AUTOMOTRIZ, VENTA DE PIEZAS DE REPUESTOS Y MATERIALES AUTOMOTRIZ.	LUIS MANUEL ORTIZ ESPINOSA	600001
E/2020-38455	5/10/20	NUÑEZ THEN & ASOCIADOS	OFICINA DE ABOGADOS, NORARIAS Y CONSULTORES JURIDICO.	BIENVENIDO NUÑEZ PAULINO	601037
E/2020-41182	19/10/20	ÑOÑO PRESTAMOS E INVERSIONES	SERVICIOS DE PRESTAMOS PERSONALES.	JOSE RADHAMES UREÑA RAMOS	600772
E/2020-33478	5/10/20	OBELIA	CONFECCIÓN Y VENTA DE PRENDAS DE VESTIR.	MARIA ISABEL GUTIERREZ JIMENEZ	600743
E/2020-40527	14/10/20	OBYMEN	SERVICIOS ODONTOLÓGICOS GENERALES Y ESPECIALIZADOS.	BAGNER CROSS SANCHEZ	600318
E/2020-41706	21/10/20	OCARTO ABASTECIMIENTOS INDUSTRIALES COLONIAL	COMPRA Y VENTA DE PRODUCTOS DE FERRETEROS, ELABORACIÓN Y VENTA DE ESTRUCTURAS METÁLICAS Y ABASTOS ELÉCTRICOS.	ANEURY MANUEL MINAYA PAREDES	601189
E/2020-36349	23/9/20	OCHO BEACH CLUB	PREPARACIÓN, ELABORACIÓN DE COMIDAS, POSTRES, BEBIDAS NACIONALES Y EXTRANJERAS.	CAROLA PARMENIA RAMOS CABRERA, MICHELLE DAIANA VICIOSO COCCO	601027
E/2020-33890	16/10/20	OCITNALTA MEDIA GROUP	PRODUCCION DE EVENTOS, AUDIOVISUALES, FOTOGRAFICAS, EDITORIALES, MERCADEO, PUBLICIDAD, CONSULTORIA.	IVAN HERRERA BEATO, SANDRA PEÑA MOLINA	600645
E/2020-41575	20/10/20	ODUX DOMINICANA	COMPRA Y VENTA DE BIENES INMUEBLES.	ALBA LUCIA POLANCO ARIAS	601092
E/2020-37431	16/10/20	OFLICEJE	ASESORÍA JURÍDICA Y COBROS LEGALES.	ELVIN JOEL ESPINAL	600728
E/2020-33879	9/10/20	OG OLIVER GONELL	FABRICACION, DISEÑO, MANUFACTURA, EXPORTACION, VENTA Y DISTRIBUCION AL POR MAYOR Y AL DETALLE DE CIGARROS Y TABACO	OLIVER JOSE FERNANDEZ GONELL	599463
E/2020-40832	15/10/20	OH VAN GOGH	TIENDA DE ROPA, ARTICULOS PINTADOS A MANO, Y CUALQUIER NEGOCIO RELACIONADO A LAS ACTIVIDADES COMERCIALES PRINCIPALES.	AMALIA DEL CARMEN ASILIS FERIS	600547
E/2020-36952	21/10/20	OKAMA BEUTHY CARE PRODUCTS	SERVICIOS DE ESTILISTA Y VENTA DE PRODUCTOS DE BELLEZA.	ELIZABETH ADDYLENIA CALDERON G. DE UBIERAO	60124
E/2020-40142	13/10/20	OLAS ONYX	INVERSIONES EN GENERAL.	MANUEL JOSE CABRAL TAVAREZ	600034
E/2020-41128	19/10/20	OLORUN SISTEMAS	SERVICIOS PROFESIONALES DE SISTEMAS DE SEGURIDAD ELECTRÓNICA E INFORMÁTICA, CONSULTORÍA EN EL ÁREA DE LA INFORMÁTICA.	NORLHIN ARIAN GUZMAN PEDRO	600794
E/2020-37079	16/10/20	OMICROM, EDIFICACIONES Y SERVICIOS	DESARROLLO Y CONSTRUCCIÓN DE PROYECTOS HABITACIONALES, PLAZAS COMERCIALES, CENTROS DEPORTIVOS Y HOTELEROS.	ESTEBAN LLULIS	600633
E/2020-40384	14/10/20	OMNAGA ENTERPRISE	CONSULTORES EMPRESARIALES EN EL SECTOR TURÍSTICO.	FABIOLA MARIA DISLA NUÑEZ	600230
E/2020-37441	14/10/20	ON POINT MANAGEMENT	EVENTOS CORPORATIVOS Y SOCIALES, ELABORACIÓN DE STAND, PRODUCTOS COMESTIBLES RELACIONADOS A LA GASTRONOMIA.	GONZALEZ & LIMA, SRL	600189
E/2020-41133	19/10/20	OPAC	IMPARTIR CONFERENCIAS, TALLER DE MOTIVACIÓN, ENTRENAMIENTO DE TRABAJO EN EQUIPO.	NELSON HIRALDO GUZMAN	600762
E/2020-40396	14/10/20	ÓPTICA CORSAN	SERVICIOS DE OPTOMETRIA, VENTA DE LENTES Y MONTURAS.	ARELIS DE LOS SANTOS DE CORPORAN, NELSON CORPORAN MARIÑEZ	600224
E/2020-37088	21/10/20	OPTICA VILLA TAPIA	COMPRA, VENTA Y RELACIONADOS CON LENTES Y ACCESORIOS.	HÉCTOR RODRIGUEZ BERROA	601229
E/2020-39538	9/10/20	OR BLEU	EXPORTACIÓN, IMPORTACIÓN, DISTRIBUCIÓN, COMERCIALIZACIÓN Y VENTAS DE PESCADOS Y MARISCOS.	EDME PIERRE RICHARD	599645
E/2020-41376	19/10/20	ORIEL MUEBLES	COMPRA Y VENTA DE MUEBLES Y ELECTRODOMÉSTICOS PARA EL HOGAR.	ERNESTO CASTILLO RODRIGUEZ, MISAEL CASTILLO ARECHE	600869
E/2020-34453	9/10/20	ORTEGA ARNAUD CONSULTING A.D.O	SERVICIOS DE ASESORIA FINANCIERA, IMPOSITIVA, ADMINISTRATIVA, DE PROCESOS, CONTABILIDAD POR IGUALA.	AMY DESIREE ORTEGA ARNAUD	599457
E/2020-40242	14/10/20	ORTHOSOLUTIONS HH	SERVICIOS ODONTOLÓGICOS EN GENERAL.	RICARDO MANUEL HOUELLEMONT HACHE, GISELLE ALTAGRACIA HACHE DE MARTINEZ	600122
E/2020-40111	13/10/20	OSCAMI TOURS & TRAVELS	SERVICIOS DE AGENCIA DE VIAJES.	MIOSOTIS EUSTIMIA GARCIA LUNA DE FAJARDO	600018
E/2020-38516	5/10/20	OSERVIMAC	ELABORACIÓN, ADMINISTRACIÓN, ASESORÍA, COMPRA Y VENTA DE PROYECTOS DE INVERSIÓN, EN EL ÁREA DE BIENES RAÍCES Y TECNOLOGÍA.	MIGUEL ANGEL CORDERO MEJIA	601317
E/2020-40852	15/10/20	OVEM HOMM STORE	COMPRA, VENTA, DISTRIBUCIÓN, COMERCIALIZACIÓN, E IMPORTACIONES DE TODO TIPO DE ARTÍCULOS PARA EL HOGAR Y DE OFICINAS.	EMILY GABRIELA MATOS MATOS, OSVALDO JOSUE GOMEZ ORTIZ	600537
E/2020-40548	14/10/20	OVERBORDER FOOTWEAR MFG	FABRICACIÓN DE CALZADOS, CARTERAS, BOLSOS, Y DE COMPONENTES DE CALZADOS.	LUIS NORBERTO RICHARD PERALTA	600328
E/2020-34163	9/10/20	OZPE INGENIERIA	ASESORÍA, DISEÑO, VENTAS, IMPORTACIÓN Y EXPORTACIÓN DE MATERIALES, VEHÍCULOS Y DISPOSITIVOS ELÉCTRICOS.	LUIS ALBERTO OZUNA, ROBERTO JOALDO PEÑA ANDERSON	599596
E/2020-30339	19/10/20	P&CH	VENTA AL POR MAYOR DE ROPA; VENTA DE ARTICULOS DE BELLEZA Y COSMETICOS; SERVICIOS DE PELUQUERÍA.	YOMALIA CAROLINA MARIA MORILLO	600801
E/2020-36219	9/10/20	PACIFIC WATER	IMPORTACION, EXPORTACION, DISTRIBUCION Y VENTA DE LIQUIDOS EN SUS DIFERENTES PRESENTACIONES PARA USO HUMANO.	RICARDO ARTURO MADERA CISNEROS	599502
E/2020-38330	19/10/20	PACKAGING CIGAR GLOBAL OUTSOURCING, PCGO	SERVICIOS DE SUBCONTRATACIÓN DERIVADOS DEL TABACO, CIGARRO Y CAÑAMO.	DIAMELA ELLERELDES HERNANDEZ GUTIERREZ	599868

[210] EXP.	[220] SOL. FECHA	[561] NOMBRE COMERCIAL	[510] ACTIVIDAD	[730] SOLICITANTE	[111] REGISTRO
E/2020-39994	13/10/20	PADDLE BEAUTY SALÓN Y MAS	SERVICIOS DE PELUQUERÍA, VENTAS DE PRODUCTOS PARA EL CABELLO, ROPA, CALZADOS . Y PERFUMES	LUZ DIVINA VENTURA DE MOREL	599930
E/2020-40822	15/10/20	PAGANINI CONSULTANTS	PRESTAR SERVICIOS DE CONSULTORÍA FINANCIERA, CONTABLE, FISCAL, ADMINISTRATIVA, RECURSOS HUMANOS.	QUIROZ ADVISORS - QA LEGAL, S.R.L.	600485
E/2020-37676	30/9/20	PAGSOL, BELLEZA Y MAS	PRODUCCIÓN Y VENTA DE TODO TIPO DE PRODUCTOS NATURALES PARA EL CUIDADO DE LA PIEL Y TODO LO RELACIONADO CON LA BELLEZA.	GLENYS ELIZABETH BATISTA BATISTA, SOLANNI FERNÁNDEZ RODRÍGUEZ	600026
E/2020-29864	12/10/20	PALENQUE PERLA DEL MAR	NOMBRE PARA IDENTIFICAR PROYECTO RESIDENCIAL.	MANUEL TOMAS TEJEDA GONZALEZ	599811
E/2020-36325	15/10/20	PALMERA GIFTS BY ALEJANDRA DIAZ	VENTA DE OBJETOS DE LA VIDA DIARIA Y OBJETOS DE PLAYA SE TRADUCE A LA VENTA DE LOS SIGUIENTES ARTICULOS: BOLSOS, AGENDAS.	ALEJANDRA ISABEL DIAZ JIMENEZ	600539
E/2020-41624	20/10/20	PALMHOST	SERVICIOS DE ADMINISTRACION Y ALQUILER DE PROPIEDADES INMOBILIARIAS.	HECTOR JOSE STEFANY CASTRO	601129
E/2020-41007	16/10/20	PALMITA E' COCO	AGENCIA DE PUBLICIDAD, MANEJADORES DE MEDIOS DIGITALES, COMUNITY MANAGER, GENERADORES DE CONTENIDO PUBLICITARIO.	VIENA MARGARITA MENDEZ POLANCO	600674
E/2020-27215	14/10/20	PANADERIA MARTIRE & M	PRODUCCIÓN DE PAN Y GALLETAS	MARTIRE DE LEON MARIANO	600208
E/2020-38024	16/10/20	PANAGRAM	SERVICIOS DE PUBLICIDAD, ASESOR DE IDENTIDAD CORPORATIVA, DISEÑO DE LOGOS, . ASESORIA Y MANEJO DE MARCAS	LUIS MARIANO PAYANO ROSARIO	600727
E/2020-39406	9/10/20	PANAGUS	FABRICACIÓN, SERVICIOS Y VENTA DE PANADERÍA ARTESANAL.	AUGUSTO MANUEL ABREU SANTANA, IDA PAMELA DURAN BATISTA	599522
E/2020-40103	13/10/20	PANDEMICGROUP	SONIDO E ILUMINACIÓN PROFESIONAL, AUDIOVISUALES Y EFECTOS ESPECIALES, TANTO EN VENTA COMO EN ALQUILER.	CESAR AUGUSTO VASQUEZ	600009
E/2020-37425	14/10/20	PARADOR LATINO -PARLATIN	VENTA DE ALIMENTOS PROCESADOS Y NO PROCESADOS, BEBIDAS Y PICADERAS.	JUAN ALBERTO SIRI RODRIGUEZ	600190
E/2020-41195	19/10/20	PARETE SOLUCIONES	CONSTRUCCION DE EDIFICACIONES, OBRAS EN GENERAL, EJECUCION DE TODA CLASE DE OBRAS PUBLICAS Y PRIVADAS.	JUAN ERNESTO TAVERAS DEL ROSARIO	600778
E/2020-40452	14/10/20	PARMA HOME CENTER & FURNITURE	FABRICACIÓN, IMPORTACIÓN, FABRICACIÓN, DISTRIBUCIÓN, VENTAS DE ARTÍCULOS DEL HOGAR.	KELVIN DE LOS SANTOS	600279
E/2020-39817	12/10/20	PARQUE DE LAS FRUTAS DE LA HISPANIOLA	ESPACIO BOTANICO DEL PAIS DONDE SE CONCENTRAN LAS DIFERENTES ESPECIES FRUTALES.	ASOCIACION Y CLUSTER DE PROMOTORES, PRODUCTORES Y EXPORTADORES DE MANGO (PROMANGO)	600042
E/2020-41810	21/10/20	PARRENET SOLUTIONS	CONSULTORIA, ASESORIA Y CAPACITACION ESPECIALIZADA EN TEMAS INFORMATICOS Y DE TECNOLOGIA DE LA INFORMACION.	JUANCY ANEURYS CASTILLO PARREÑO	601294
E/2020-40872	15/10/20	PARTITURA VERDE	CONTRIBUIR CON LA CULTURA AMBIENTAL PARA CUIDAR EL MEDIO AMBIENTE Y LA ECOLOGÍA.	MAIKA FRANCISCA REYES CHEVALIER	600626
E/2020-29305	15/10/20	PASAGOM	SERVICIOS DE GESTION DE LA CALIDAD A EMPRESAS.	PAULA ELENA SANTANA GOMEZ	600377
E/2020-39227	8/10/20	PATINES FULL CITY SKATE SHOP	VENTA AL POR MENOR DE ARTICULOS DE DEPORTE, EQUIPOS E INUMENTARIA DEPORTIVA.	SAMUEL ARMANDO SOTO OGANDO	599364
E/2020-40934	16/10/20	PATROCINAMERD	DONACIONES Y APOYO ECONOMICO A TERCEROS. ENTIDAD SIN FINES DE LUCRO.	ERIC DAVID MONTALVO ACOSTA	600624
E/2020-40203	13/10/20	PATRÓN VAPEO HD	VENTAS DE ACCESORIOS PARA VAPE.	VICTOR MANUEL SOSA SOSA	600093
E/2020-25032	28/7/20	PATRONATO ESTADIO DE SOFTBALL JEURYS	ENTIDAD SIN FINES DE LUCRO DEDICADA A REALIZAR ACTIVIDADES DEPORTIVAS, TALES COMO: JUEGOS, TORNEOS, INTERCAMBIOS.8	ALEJANDRO LLUBERES VIZCAINO	59997
E/2020-40108	13/10/20	PATRONATO ESTUDIANTIL VICENTILLO-HATO MAYOR PEVIHAMA	SIN FINES DE LUCRO. MEJORAR LA CONDICIONES DE VIDA DE LOS INTEGRANTES DE PATRONATO DEL DISTRITO MUNICIPAL DE SAN FRANCISCO DE VICENTILLO.	PILAR VILORIO HERRERA DE VENTURA	600499
E/2020-35535	18/9/20	PAZCOLLECTION	VENTAS AL POR MAYOR Y DETALLE DE ACCESORIOS, COSMÉTICOS, Y PRENDAS DE VESTIR.	YENIFER POLANCO BATISTA	600791
E/2020-41660	20/10/20	PEDRO VILORIO & ASOCIADOS	SERVICIOS LEGALES EN GENERAL, TANTO A PERSONAS FISICAS Y MORALES POR ANTE LOS TRIBUNALES E INSTITUCIONES DE LA REPUBLICA DOMINICANA.	PEDRO VILORIO ROMERO	601161
E/2020-41970	22/10/20	PELASSO HAIR GLAM	FABRICAR Y COMERCIALIZAR PRODUCTOS PARA EL CUIDADO DEL CABELLO.	JEIDDY NICOLE LARA CARPIO	600239
E/2020-42514	26/10/20	PENDIENTE DE FALLO	PROGRAMA DE TELEVISION.	SUPERCANAL, S.A.S.	600238
E/2020-38213	15/10/20	PENSANDO ALLA	SERVICIO DE COMUNICACION SOCIAL, PROGRAMA TELEVISIVO.	RAMON VALDEZ	600585
E/2020-35329	14/10/20	PEPIN ESTRUCTURAT & ASOCIADOS	CONSTRUCCIÓN DE PROYECTOS PARA EL SECTOR PUBLICO Y PRIVADO, OBRAS DE INGENIERÍA EN GENERAL, CASAS, VILLAS, ESCUELAS.	FELIX JHORAMFIS TERRERO MELO	600216
E/2020-39608	9/10/20	PERALTA CARABALLO CARIBBEAN TABACCO	PROCESAMIENTO Y TRANSFORMACIÓN DE MATERIAS PRIMAS, PRODUCCIÓN, VENTA E IMPORTACIÓN DE CIGARRILLOS, TABACO.	JUAN ARSENIO PERALTA CARABALLO	599640
E/2020-40592	15/10/20	PERFECT SKIN BY ROSSWAR CENTRO DE ESTÉTICA	SERVICIOS DE CENTRO DE ESTÉTICA, CUIDADO DE LA PIEL, SPA, SALÓN DE BELLEZA, UÑAS, IMPORTACIÓN Y VENTA DE PRODUCTOS DE BELLEZA.	RUTH ESTHER ROSARIO RINCON	600372
E/2020-40950	16/10/20	PEROPAGICLA	INMOBILIARIA; COMPRA Y VENTA DE INMUEBLE; ALQUILER DE INMUEBLES: CONSTRUCTORA DE CARRETERA, ACUEDUCTOS.	PEDRO BRAULIO ALVAREZ GUZMAN	600647
E/2020-35164	13/10/20	PERRUGA ELECTRONIC CAR	SERVICIOS DE ELECTRICIDAD AUTOMOTRIZ, MANTENIMIENTO Y VENTA DE REPUESTOS . ELECTRICOS	EDWIN RAFAEL JAQUEZ FERNANDEZ	600070
E/2020-33333	14/10/20	PERSEPOLIS AUDIO	IMPORTACIÓN, VENTA, REPARACIÓN Y MANTENIMIENTO DE EQUIPOS Y PIEZAS DE COMPUTACIÓN.	ALI REZA DEHGHAN MANSHADI	600205
E/2020-33505	18/9/20	PESCADERIA MANTA RAYA	COMPRA Y VENTA DE PESCADOS PARA SER DISTRIBUIDOS Y VENDIDOS AL DETALLES PARA CONSUMIDORES FINALES.	JUAN ANTONIO ESPINAL ALMONTE	599788
E/2020-39836	12/10/20	PESCADERIA NEREYDA	COMPRA, VENTA, DISTRIBUCION, COMERCIALIZACIÓN, PRODUCCIÓN AL POR MAYOR Y DETALLE DE TODO TIPO DE PRODUCTOS MARINOS.	AUGUSTO ANTONIO VASQUEZ	599803
E/2020-39595	9/10/20	PETRO CARBONES	COMERCIALIZACIÓN, VENTA, TRANSPORTE DE COMBUSTIBLES, PETROLEO Y SUS DERIVADOS.	CARLOS FERNANDO GALLO PAEZ	599632
E/2020-34772	14/10/20	PEVIDAN GROUP	SERVICIOS DE COMERCIALIZACIÓN, FABRICACIÓN, IMPORTACIÓN, EXPORTACIÓN DE PRODUCTOS Y ARTÍCULOS DE CONSUMO MASIVO.	PEDRO FIGUEROA DE PAULA	600215
E/2020-41137	19/10/20	PHES & ESPINOSA	SERVICIOS DE CORTES DE METALES CONDUCTIVOS Y OTROS MATERIALES COMO MADERA ACRILICOS.	KELVYN JOSE ESPINOSA ESPINOSA	600767
E/2020-39772	12/10/20	PHILLI BARBER SHOP	SERVICIOS DE CORTES DE PELO Y DISTRIBUCIÓN Y VENTA DE PRODUCTOS PARA EL PELO.	FILEMON PEREZ PEÑA	599730
E/2020-36300	9/10/20	PHILLIP CALL CENTER SERVICES	CALL CENTER EN GENERAL BAJO EL RÉGIMEN DE ZONA FRANCA ESPECIAL PARA BRINDAR SERVICIOS HACIA UN MERCADO EXTERNO Y LOCAL.	PHILLIP OMAR PINDER	599656
E/2020-34318	13/10/20	PHISIUS TECHNOLOGY & ENGINEERING	SERVICIOS TECNOLÓGICOS EN GENERAL, SOPORTE TÉCNICO, CIBERSEGURIDAD, REPARACIÓN DE APARATOS Y EQUIPOS TECNOLÓGICOS.	CARLOS DAVID ACOSTA SIRI	599953
E/2020-40205	13/10/20	PIA ROCHETTA	IMPORTACIÓN Y COMERCIALIZACIÓN DE FLORES, ARTÍCULOS DE DECORACIÓN, PRODUCTOS COMESTIBLES.	CARLOS DE JESUS PERALTA TINEO	600092
E/2020-20298	8/10/20	PICNICA	SERVICIO DE TODO TIPO PARA EVENTOS, ALQUILER DE MOBILIARIO Y ELEMENTOS DECORATIVOS, CONSTRUCCIÓN DE MOBILIARIO.	PATRICIA MERCADO RODRIGUEZ	599408
E/2020-36072	19/10/20	PIEPER SOLUTIONS	SERVICIOS EN LINEA TALES COMO MERCADEO, CONSULTORIAS Y TALLERES DE DESARROLLO E IMPLEMENTACION DE ESTRATEGIAS DE MERCADO.	ANDREAS PIERINGER, MICHAELA PERFAHL	600910
E/2020-40716	15/10/20	PIKANDO GOURMET	SERVICIOS DE CATERING, ELABORACION, PREPARACION Y VENTA DE ALIMENTOS EN GENERAL CRUDOS Y COCIDOS.	LEOLIDIA JIMENEZ HERRERA	600441
E/2020-40880	15/10/20	PINTA BEER STORE	VENTA Y DISTRIBUCIÓN DE BEBIDAS ALCOHÓLICAS Y NO ALCOHÓLICAS, ALIMENTOS, ARTÍCULOS DE DECORACIÓN.	ROSMERY RAQUEL AYBAR LIRIANO, LUIS OSCAR GUZMAN RODRIGUEZ	600593
E/2020-35956	20/10/20	PINTURAS & APLICACIONES EN COLORES	COMPRA, VENTA Y FABRICACIÓN DE PINTURAS DE TODA CLASE Y AFINES.	RAFAEL RAMON HILARIO J HERNANDEZ TORRES	601107
E/2020-38438	19/10/20	PISCICENTRO	VENTA DE ACCESORIOS Y MATERIALES DE PISCINA,FERRETEROS Y DE REVESTIMIENTO .	JENIFER SORALLA BAPTISTE MATOS, CESAR GEREMIAS BORQUE CARELA	600799
E/2020-40546	14/10/20	PITIRI SERVICIO DE CATERING	SERVICIO DE CATERING DE ALIMENTOS Y BEBIDAS PARA TODO TIPO DE ACTIVIDAD.	RAFAEL ALBERTO HERRERA VASSALLO	600334
E/2020-38285	20/10/20	PITTSBURGH ALL CONSTRUCTION JAQUEZ	SERVICIOS DE CONSTRUCCIÓN Y SERVICIOS INMOBILIARIOS.	EDDY RANCEL JAQUEZ MATOS	600688
E/2020-5738	10/2/20	PIXNABI	PROGRAMACIÓN COMPUTACIONAL, CREACIÓN DE PROGRAMAS DE COMPUTADORAS, CREACIÓN PAGINAS WEB, DESARROLLO SOFTWARE.	LUIS EMILIO CARPIO MALDONADO, JORGE DAVID GONZALEZ ROSA	601179
E/2020-33550	12/10/20	PLAN A VACATION CHANNEL	CANAL DE TELEVISIÓN DE PROMOCIÓN TURÍSTICA.	CARLOS RAFAEL HURTADO MUÑOZ	599855
E/2020-37777	30/9/20	PLATERD	COMERCIALIZACION DE PRODUCTOS CARNICOS, PESCADOS, MARISCOS, BEBIDAS, SALES, ESPECIAS, PANES.	ROXMA FOODS, S.R.L.	599937
E/2020-41329	19/10/20	PLAYITA LOVING	ADMINISTRACIÓN DE PROPIEDADES INMOBILIARIAS CON FINES DE ALOJAMIENTO.	NICOLE MARIE JIMENEZ TAVARES, GINESA DE LAS MERCEDES TAVAREZ CROSS DE JIMENEZ	600846
E/2020-41641	20/10/20	PLAZA & CARNICERIA JEHOVA REINA	VENTA Y COMERCIALIZACION DEPRODUCTOS ALIMENTICIOS DE LA CANASTA FAMILIAR.	YOLEYDY VERONICA MERCEDES DE MERCEDES	601167
E/2020-22365	23/7/20	PLAZA GLOBAL	VENTAS AL POR MAYOR Y AL DETALLE DE ELECTRODOMÉSTICOS, GADGETS, CELULARES, TABLETS, ACCESORIOS DE CELULARES.	JEAN MELIK ISSA LORA	601090
E/2020-36593	14/10/20	POLLOS DON JOE	PLANTA DE ENVASADORA CÁRNICA Y MARISCOS: AVICOLA, PORCINO, BOVINO, ENTRE OTROS.	EVENEL JOSEPH	600249
E/2020-40727	15/10/20	POMIER TELECOM	SERVICIOS TELECOMUNICACIONES, INSTALACIÓN Y REPARACIÓN DE SERVICIOS DE REDES, FIBRA ÓPTICA.	JULIO DANIEL GUTIERREZ RODRIGUEZ	600446
E/2020-33751	15/10/20	POOL INNOVATION HDG	SERVICIOS DE LIMPIEZA Y MANTENIMIENTO DE PISCINAS.	RANDY ADAMES HIDALGO	600543
E/2020-39411	9/10/20	POPCANA	SERVICIOS DE ASESORIA INMOBILIARIA, SERVICIO DE CONSTRUCCIÓN, SERVICIO DE DISEÑO ARQUITECTÓNICO.	LAURA MARIA CEPEDA PEÑA	599526
E/2020-37711	30/9/20	POPPIN INTERNACIONAL	COMPRA, VENTA, DE BIENES INMUEBLES COMERCIALIZACIÓN, REPARACIÓN Y S ADMINISTRACIÓN DE BIENES INMUEBLE	BRANDON SHAPELL PAYNE	599997
E/2020-41291	19/10/20	POR LA MAÑANA MARCANDO TERRITORIO MBE	PROGRAMA DE RADIO Y TELEVISIÓN. PUBLICIDAD EN GENERAL.	MAYOBANEX BAUTISTA ESPINOSA	600827
E/2020-41481	20/10/20	PORTAL MOVILIDAD	PUBLICIDAD VÍA NOTICIAS SOBRE LA MOVILIDAD ELÉCTRICA.	GRUPO EVDO, S.R.L.	600998
E/2020-39635	9/10/20	PPKRUBI HIGHT VOLTAGE INVESTMENTS	COMPRA Y VENTA DE ALIMENTOS, ARTICULOS FERRETEROS Y MATERIALES DE CONSTRUCCION.	ROMERY ALTAGRACIA SANTOS FELIX	599670
E/2020-39755	12/10/20	PP-RODELCI	COMERCIALIZACION DE PLASTICOS BIODEGRADABLES.	OSWALDO ROSARIO REYES	599722
E/2020-41769	21/10/20	PREGUILAR INVERSIONES	PRESTAMOS EN GENERAL.	LUIS ANTONIO PEGUERO CABRERA	601249
E/2020-31435	21/10/20	PREMIER PHARMACY UDS	DEDICADA A LA VENTA Y DISTRIBUCIÓN DE PRODUCTOS FARMACÉUTICOS Y RELACIONADOS.	TERESITA DE LOS SANTOS GARCÍA	601318
E/2020-39938	12/10/20	PRESINAL PLASTICOS	COMPRA Y VENTA AL POR MAYOR Y AL DETALLE DE PRODUCTOS PLÁSTICOS, FUNDAS PARA AGUA.	JOSE LUIS PRESINAL MATEO	599900
E/2020-31327	12/10/20	PRESTAMOS E INVERSIONES FARA	PRESTAMOS DE MENOR CUANTÍA, COMPRA Y VENTA DE ARTÍCULOS FERRETEROS.	FARA SANTANA POLANCO	599884
E/2020-40923	16/10/20	PRESTAMOS RAFAEL HERNANDEZ	PRESTAMOS PERSONALES Y PRENDARIOS.	RAFAEL HERNANDEZ UREÑA	600610
E/2020-41216	19/10/20	PRIC & CO.	VENTA Y DISTRIBUCIÓN DE PRODUCTOS DE LIMPIEZA, SERVICIOS DE LIMPIEZA Y	CRISTIAN ISMAEL ROSARIO ROJAS, DIOMARI PAULINA JOSÉ ROSARIO	600787
E/2020-36889	8/10/20	PRICEC CONSTRUCTORA DISEÑO, INGENIERIA, CONSTRUCCION, SERVICIO Y ASESORIA	IMPORTACIÓN, EXPORTACIÓN, VENTA Y DISTRIBUCIÓN DE MATERIALES DE CONSTRUCCIÓN CIVIL, ARQUITECTURA Y ELÉCTRICOS EN GENERAL.	BERNARDO DE JESUS HERNANDEZ DE PEÑA	601233
E/2020-40631	15/10/20	PRIME SOLUTIONS PS	IMPORTACIÓN, DISTRIBUCIÓN, SUMINISTRO, COMERCIALIZACIÓN Y VENTA DE PRODUCTOS INDUSTRIALES.	TANIEL STALIN AGRAMONTE HIDALGO	599510

[210] EXP.	[220] SOL. FECHA	[561] NOMBRE COMERCIAL	[510] ACTIVIDAD	[730] SOLICITANTE	[111] REGISTRO
E/2020-37105	12/10/20	PROCESADORA Y DISTRIBUIDORA AGUA RIOMAR	ELABORACIÓN, VENTA Y DISTRIBUCIÓN DE AGUA PURIFICADA PARA EL CONSUMO HUMANO EN BOTELLONES DE 5 GALONES.	STEVEN GOMEZ MARTINEZ, JACQUELINE MARTINEZ JIMENEZ	599843
E/2020-39431	9/10/20	PROCOMATEC	PROMOTORA Y COMERCIALIZADORA DE MATERIALES DE CONSTRUCCIÓN.	JULIO ELIAS NUÑEZ ROJAS	599552
E/2020-36026	12/10/20	PROCONCE	CONSTRUCCIONES CIVILES Y ELECTROMECÁNICAS.	FEBLIS EZEQUIEL MERCEDES ALCÁNTARA, JULIO CÉSAR NERO DE JESÚS	599756
E/2020-41561	20/10/20	PRODUCTOS LEYRY	FABRICACIÓN, ELABORACIÓN Y VENTAS DE LOS PRODUCTOS DE LIMPIEZA, BELLEZA, CUIDADO PERSONAL.	JHOANNY DEL PILAR ALMANZAR DE CLIMES	601071
E/2020-31624	20/10/20	PROEMPREDIMIENTO CHB	SERVICIOS DE FORMACIÓN, ENTRENAMIENTO, ACOMPAÑAMIENTO Y MENTORIA A EMPRENDEDORES, EMPRESAS Y ONGS.	CARLOS HENRIQUEZ BRANDT ANFRUNS	601110
E/2020-35685	18/9/20	PROFAMILIA	SERVICIOS CLÍNICOS	ASOCIACION DOMINICANA PROBIENESTAR DE LA FAMILIA, INC	600044
E/2020-23050	12/10/20	PROFINANCE	SERVICIOS DE PRÉSTAMOS, FINANCIAMIENTOS, VENTAS DE SEGUROS, BIENES RAÍCES.	OBED DAVID NUÑEZ SANTOS, LUIS FREDDY ROQUE MEDINA	599912
E/2020-40403	14/10/20	PROINTER PROMOCIONES INTERNACIONALES	SERVICIOS DE PROMOCIÓN DE PROYECTOS EMPRESARIALES.	RAFAEL ANTONIO SANCHEZ VILLANUEVA	599799
E/2020-41805	21/10/20	PROINTSER	COMPRA Y VENTA DE MATERIALES GASTABLES DE OFICINA TALES COMO PAPEL, GRAPAS, CLIPS.	ROBERT SALDAÑA SALDAÑA	601290
E/2020-40845	15/10/20	PROJECT VESTA DR	SERVICIOS DE INVESTIGACION CIENTIFICA EN MATERIA DE CAMBIO CLIMATICO Y . EJECUCION DEL PROYECTO PILOTO	MANUEL JOSE BERGES JIMINIAN	600529
E/2020-33126	14/10/20	PROMÉTRICA INGENIERÍA	CONSTRUCCIÓN EN GENERAL, MANTENIMIENTO, MOVIMIENTO DE TIERRAS, VENTA DE . MATERIALES DE CONSTRUCCIÓN	SERGIO ANDRES PENA GONZALEZ	600265
E/2020-32269	12/10/20	PROSAZON	COMERCIALIZACIÓN DE VEGETALES, LEGUMBRES, VIANDAS, FRUTAS, HORTALIZAS, TUBÉRCULOS, ASI COMO CAFÉ, CACAO.	KELVIN RAMON ACOSTA MARTE	599786
E/2020-39776	12/10/20	PROSELECA PRO SOLUCIONES ELECTROMECÁNICAS	FABRICACIÓN, COMERCIALIZACIÓN, IMPORTACIÓN, EXPORTACIÓN Y DISTRIBUCIÓN DE MATERIALES Y PROYECTOS ELÉCTRICOS.	WILSON DE JESUS SUAREZ FERNANDEZ	599731
E/2020-41863	21/10/20	PROTECCIÓN Y REGISTRO DE AUTOPARTES PRAP	GRABADO DE PIEZAS DE VEHICULOS, VENTAS DE PIEZAS DE VEHICULOS, REPARACION DE PIEZAS DE VEHICULOS Y VEHICULOS DE MOTOR.	FRANCIS ARIELA RAMIREZ BAEZ	601326
E/2020-40710	15/10/20	PROTOX CORPORATION	SERVICIOS DE DISEÑO, MODIFICACIÓN, CONSTRUCCIÓN, COMPRA, VENTA Y PROMOCIÓN DE BIENES INMUEBLES.	QUIROZ ADVISORS-QA LEGAL, S.R.L.	600438
E/2020-40071	13/10/20	PROVISIONES A ZARZUELA ALMONTE	VENTA DE PRODUCTOS COMESTIBLES.	ANA ISABEL ZARZUELA ALMONTE	599986
E/2020-32965	12/10/20	PROYECTISA, PROYECTOS DE INGENIERIA AVANZADA	INGENIERÍA, SUPERVISIÓN, ARQUITECTURA Y TRAMITACIÓN DE PROYECTOS DE OBRAS CIVILES.	BRUCE ANNUAR JIMENEZ AGUASVIVAS	599815
E/2020-36129	12/10/20	PROYECTO ECOTURISTICO CASA CLUB BAYACANES	RECREACION Y HOSPEDAJE PARA LOS ASOCIADOS DE LA COOPERATIVA POR DISTRITOS Y SERVICIOS MULTIPLES VEGA REAL Y PUBLICO GENERAL.	COOPERATIVA POR DISTRITOS DE SERVICIOS MULTIPLES VEGA REAL INC	599779
E/2020-40665	15/10/20	PROYECTOS MEJIA LORA	EMPRESA DEDICADA A LA CONSTRUCCIÓN DE PROYECTOS DE INGENIERIA CIVIL E INGENIERIA ELECTROMECÁNICA, DISEÑO.	MASSIEL DEL CARMEN MEJIA LORA	600432
E/2020-30567	21/10/20	PUNTO DE KEDA, DELICIAS & MAS	VENTA DE PRODUCTOS Y SERVICIOS PROPIOS DEL BAR/RESTAURANT.	FRANCISCO JAVIER LIRIANO GUZMAN	601272
E/2020-39628	9/10/20	PURALVA	SERVICIOS DE LIMPIEZA, FUMIGACIÓN, DESINFECCIÓN, RECOLECCIÓN Y DISPOSICIÓN FINAL DE RESIDUOS SÓLIDOS.	MELVIN RAFAEL VELASQUEZ THEN	599631
E/2020-40322	14/10/20	PURIFICADORA DE AGUA VERNOM	PURIFICACIÓN, DISTRIBUCION Y VENTA DE AGUA PARA EL CONSUMO HUMANO.	JEREMIAS VENOMS WADE	600180
E/2020-41431	19/10/20	PURO ENCANTO	SERVICIOS DE SALÓN DE BELLEZA, ARTÍCULOS DE VESTIMENTA, ESTÉTICOS, MODA, CALZADOS Y ACCESORIOS.	SONIA JOSELINA GONZALEZ ARIAS	600966
E/2020-37789	14/10/20	QA REAL ESTATE	VENTA DE BIENES RAÍCES, TRANSACCIONES INMOBILIARIAS, INVERSIONES, DESARROLLO DE PROYECTOS URBANOS.	PEDRO NOLASCO QUEZADA AQUINO, CASIANO SALVADOR QUEZADA RAMOS	600261
E/2020-39193	8/10/20	Q'AMFRA HEALTHY HAIR	VENTA Y DISTRIBUCIÓN DE PRODUCTOS PARA EL CUIDADO Y SALUD DEL CABELLO.	ARNY DAHIANA JIMÉNEZ MARTE	599339
E/2020-39439	9/10/20	QUEBUMET	VENTA DE MATERIALES PARA LA CONSTRUCCIÓN, TALES COMO CEMENTO, GRAVILLAS, VARILLAS.	EVERTS ANTONIO QUEZADA JIMENEZ	599539
E/2020-38201	2/10/20	QUESERÍA NATIVA	FABRICACIÓN Y VENTA DE PRODUCTOS LÁCTEOS, QUESOS, YOGURT.	EULALIA SMERLIN BAEZ FLORENTINO	600382
E/2020-33132	20/10/20	QUESO DON EDDY	PRODUCCIÓN Y VENTA DE PRODUCTOS LÁCTEOS	BENITO CASTILLO GUERRERO	600686
E/2020-23153	13/10/20	QUINTAS DE PALERMO DE PEÑA	SOCIEDAD DE COMERCIO DEDICADA AL DESARROLLO DE PROYECTOS INMOBILIARIOS, COMPRA Y VENTA DE INVERSIONES.	FIOR MARIA DE PEÑA DE PEÑA	600076
E/2020-36305	9/10/20	QYL SOLUTION	PROVEEDOR Y ASESORES DE SERVICIOS MULTIPLES RELACIONADOS CON TELECOMUNICACIONES E INTERNET.	LUIS DANIEL QUIROZ LIRIANO, LUIS FELIPE NUÑEZ RODRIGUEZ	599473
E/2020-21984	12/10/20	R&G WORLD SERVICES	SERVICIOS DE FOTOS, COPIAS Y PAPELERIA EN GENERAL	ROBERTO ANTONIO TORIBIO ABREU, GRISELDA MARIA MEJIA OGANDO TORIBIO	599906
E/2020-32152	13/10/20	R. V. INVERSIONES	SERVICIOS INMOBILIARIOS REALIZADOS POR CUENTA PROPIA, CON BIENES PROPIOS.	ANGELO CARMELO ANTONIO S. VIRO EMMI, R. V. INVERSIONES, SRL	600073
E/2020-37361	29/9/20	RADI GROUP	SERVICIOS DE CESIÓN DE CRÉDITO Y BONOS DE INVERSIÓN.	RAFAEL ANTONIO DIAZ CABRAL	600085
E/2020-38673	20/10/20	RADIO 1380 DIGITAL	SERVICIOS DE DIFUSION.	DALMI BURGOS TAVERAS	601022
E/2020-39229	8/10/20	RADO CARPINTERÍA METÁLICA	FABRICACIÓN E INSTALACIÓN DE CARPINTERÍA METÁLICA.	HIPOLITO RAMIREZ DEL ROSARIO	599366
E/2020-30852	15/10/20	RAFAEL POLANCO G RENT-A-CAR	RENTA DE TODO TIPO DE VEHICULOS.	ELVIS NEWTON RAFAEL POLANCO ORTIZ, ELVIS RAFAEL POLANCO GOMEZ	600544
E/2020-39051	7/10/20	RAFAEL SMELING RAFGAR NUTRITION	NUTRILOGO CLINICO, NUTRICIONISTA, DIETISTA Y VENTAS DE SUPLEMENTOS.	SMELING RAFAEL ROSA GARCIA	599239
E/2020-38345	19/10/20	RAHZ ASESORIA FISCAL & FINANCIERA	SERVICIOS DE AUDITORIA, CONTABILIDAD, IMPUESTOS Y FINANZAS.	ROSANGELA ACOSTA HERNANDEZ	600942
E/2020-41589	20/10/20	RAILAM SERVICES TRUCKS & LOGISTIC	SERVICIOS DE TRANSPORTES DE CARGA, FLETES, MUDANZAS Y ACARREOS.	GISELLE ONEIDY SIERRA ARIAS DE MARTINEZ	601216
E/2020-31179	20/10/20	RAILYN PRESTAMOS Y NEGOCIOS DIVERSOS	PRÉSTAMOS PERSONALES, PRÉSTAMOS HIPOTECARIOS.	ALFELINA UREÑA DE MOTA	601185
E/2020-30864	29/9/20	RAINRAINBOW MARTRD	LA COMERCIALIZACIÓN DE PRODUCTOS PARA LA HIGIENE Y CUIDADO PERSONAL, LIMPIEZA, ELECTRODOMÉSTICO.	LILIA YONG LIANG	600918
E/2020-37434	16/10/20	RAMAURIS PRESTAMO	INVERSIONES A PEQUEÑOS NEGOCIOS Y PERSONAS, VENTA Y COMPRA DE VEHICULOS DE MOTOR.	AMAURIS RANSER VASQUEZ RODRIGUEZ	600731
E/2020-33408	8/9/20	RAMIREZ & GIL, ABOGADOS CONSULTORES	SERVICIOS DE ASESORIA Y REPRESENTACIÓN LEGAL.	JOCASTA ELIZABETH GIL DE RAMIREZ, ROBERTO ENRIQUE RAMIREZ MORENO	599890
E/2020-40979	16/10/20	RAMONAYPAULINO	SERVICIOS LEGALES Y PRESTAMOS AL INSTANTE.	JOSE RAMON PAULINO VELIZ	600108
E/2020-37458	30/9/20	RARE TERRAZAS ENVIDIABLES RD	REMODELACIÓN, INSTALACIÓN Y CONSTRUCCIÓN DE JACUZZIS, TERRAZAS, ASI COMO REMODELACIONES Y CONTRUCCIONES EN GENERAL.	LUIS ARMANDO RABASSA ARTILES	599904
E/2020-40443	14/10/20	RASUK COLLETION	COMPRE Y VENTA DE ROPAS Y ACCESORIOS PARA HOMBRES Y MUJERES	CHANTHAL RASUK LORA	600276--
E/2020-36809	25/9/20	RAYO DE LUNA	PRESTACIÓN DE SERVICIOS DE REPRESENTACIÓN, VENTAS, DISTRIBUCIÓN, ALQUILER, COMPRA, IMPORTACIÓN Y EXPORTACIÓN DE IMÁGENES SATELITALES.	RUDESCINDO ANTONIO VALENZUELA DUVERNAY	599374
E/2020-35988	12/10/20	RDMOBILIA	TIENDA DE MUEBLES Y ARTICULOS PARA EL HOGAR, TANTO AL POR MAYOR COMO AL DETALLE.	LAKSHMI FRANCESKA TOLEDANO GUZMAN	599911
E/2020-36170	22/9/20	RECARPLUS	VENTA DE PINES, RECARGAS ELECTRONICA, VENTA DE PRODUCTOS DE TECNOLOGIA, COBROS PRODUCTOS.	VICTOR ALFONSO HILARIO FLORENTINO, CRISTIAN YENSY PARRA VARGAS	599758
E/2020-41304	19/10/20	RECHAM ENVIRONMENTAL SOLUTIONS	SOLUCIONES MEDIOAMBIENTALES : CONSTRUCCIÓN DE PLANTA PARA RECICLAR Y PRODUCIR ENERGÍA A TRAVÉS DE LOS RESIDUOS SÓLIDOS MUNICIPALES.	DIOGENES BAYOBANEX REYNA BRITO	600832
E/2020-34665	15/9/20	RECICLA CON BILLY	RECOLECCIÓN, RECICLAJE, ALMACENAMIENTO Y MANEJO DE RESIDUOS SOLIDOS NO PELIGROSOS.	RAUL ANTONIO BARBOSA CEBALLOS, MARIA EUGENIA BAEZ CRUZ, JULIO MIGUEL BAEZ CRUZ	599742
E/2020-37051	12/10/20	RECICLAJE LOS PINOS	RECICLAJE DE CARTÓN YA USADO PARA CONVERTIRLO EN CAJA DE CARTÓN. COMPRA Y VENTA DE CARTÓN, DISTRIBUCIÓN.	GREGORIA PEREYRA PEREYRA	599827
E/2020-29188	15/10/20	RECTILINEA CONSTRUCTORA	DISEÑO, CONSTRUCCIÓN Y VENTA DE EDIFICACIONES.	FRANCISCO BERNARDO MARTINEZ SANTANA	600551
E/2020-40905	16/10/20	RED & BLACK PUBLICIDAD	SERVICIOS DE COMUNICACIÓN DIGITAL -MARKETING DIGITAL, ASESORAMIENTO EN M ARKETING, ASESORAMIENTO EN COMUNICACIÓN.	ANA VICTORIA DE LA CRUZ HENRIQUEZ	600603
E/2020-35307	20/10/20	RED NACIONAL DE INSTITUCIONES COMUNITARIAS RENAINCO	ASOCIACIÓN SIN FINES DE LUCRO QUE SE ENCARGARÁ DE BRINDAR APOYO TÉCNICO Y PROMOVER LAS INSTITUCIONES COMUNITARIAS.	JUAN CARLOS RODRIGUEZ	601031
E/2020-39598	22/10/20	REENSA ELECTRIC	IMPORTACIÓN DE PRODUCTOS ELÉCTRICOS EN GENERAL, VENTA DE PRODUCTOS ELÉCTRICOS Y LUCES.	EUDES ENRIQUE SANCHEZ LUCENA	599732
E/2020-33824	15/10/20	REFRICENTRO MELVIN	VENTAS DE EQUIPOS Y ARTEFACTOS DE REFRIGERACIÓN.	MELVIN ALONZO DE LEON MARTE	600398
E/2020-37122	16/10/20	REFUGE OF ART	FABRICACIÓN, COMERCIALIZACIÓN, IMPORTACIÓN Y EXPORTACIÓN DE TODO TIPO DE PRENDAS Y TELAS DE VESTIR.	JULIA STEFFANIE ABREU DURAN, JOSE LUIS CABRERA ROA	600634
E/2020-39184	20/10/20	REFUGIO DE FE	IGLESIA EVANGÉLICA SIN FINES DE LUCRO, PARA SERVICIO DE LACOMUNIDAD.	JONATHAN DAVID RAMOS ADAMES	601186
E/2020-41374	19/10/20	RELIANCE WATCHMAN	SERVICIOS DE VIGILANCIAS Y SEGURIDAD PRIVADA.	RELIANCE WATCHMAN SRL	600868
E/2020-39827	12/10/20	REMVATTP	VENTA Y FABRICACIÓN DE EQUIPOS TECNOLÓGICOS Y PERSONALIZACIÓN DE ARTÍCULOS TEXTILES.	JOSE RAMON MARTINEZ RAMIREZ, EVA IRENE COPLIN DE LA CRUZ	599784
E/2020-33658	19/10/20	REPOSTERIA LAS CABUYAS	VENTA DE MATERIALES DE REPOSTERÍA, BIZCOCHOS, DULCES, PAN.	PEDRO ANTONIO REINOSO DE LA CRUZ	600890
E/2020-41343	19/10/20	REPUBLICA DE LA ALEGRIA	SERVICIOS DE PROMOCIÓN Y DESARROLLO INMOBILIARIO, CONSTRUCCIÓN Y OPERACIÓN DE HOTELES.	HECTOR EDUARDO REGLERO	600853
E/2020-40869	15/10/20	REPUESTO EL GUACHO	COMPRA Y VENTA DE REPUESTO PARA MOTOS EN GENERAL.	PEDRO HUMBERTO GARCIA PIMENTEL, JUAN MANUEL REYES SANTOS	600582
E/2020-33766	16/10/20	REPUESTO EL KLEAN	VENTA DE PIEZAS, ACCESORIOS Y ACEITE DE MOTORES.	YACKSON DAMIAN ROMERO	600640
E/2020-35080	9/10/20	REPUESTO USADO LAS AMERICA VB	COMPRA, VENTAS, EXPORTACIÓN E IMPORTACIÓN DE VEHICULOS DE MOTOR, EXPORTACIÓN . E IMPORTACIÓN DE REPUESTO NUEVOS Y USADOS	ALEXIS VARGAS BRITO	599512
E/2020-41697	20/10/20	REPUESTOS EMERITO	IMPORTADORES Y VENTAS AL POR MAYOR Y AL DETALLE DE REPUESTOS Y GOMAS PARA VEHICULOS DE MOTOR, MECANICA EN GENERAL.	REPUESTOS EMERITO, SRL	601183
E/2020-39576	9/10/20	RESCATE DE ESPERANZA	SERVICIOS DIGITALES Y VIRTUALES; SERVICIOS DE ASESORIA, GESTIÓN E INCORPORACIÓN DE EMPRESAS.	ELSA NIDIA RUIZ GARCIA	599622
E/2020-34111	12/10/20	RESIDENCIA VACACIONAL B V V	SERVICIO DE HOSPEDAJE, EXCURSIONES, TRANSPORTE TERRESTRE, MARÍTIMOS, GUÍAS TURÍSTICOS.	SAMUEL ACOSTA ENCARNACIÓN	59989
E/2020-38987	20/10/20	RESIDENCIAL CAMINO DEL PARQUE III	ADMINISTRACIÓN DE CONDOMINIOS.	AMAURY DOMINGUEZ LISTER, DARLENY EURIDANIA BERGES ZACARIAS	601154
E/2020-40320	14/10/20	RESIDENCIAL MORALES BONILLA	ALQUILERES DE APARTAMENTOS, ADMINISTRACION DEL RESIDENCIAL.	MIGUELINA ELIZABETH MORALES BONILLA DE FELIX, MICHAEL ALBERT MORALES8 BONILLA	60018
E/2020-35287	17/9/20	RESIDENCIAL NAD 1	CONSORCIO DE PROPIETARIOS DEL RESIDENCIAL NAD 1, LA CUAL TIENE COMO OBJETO SOCIAL LA ADMINISTRACIÓN DEL CONDOMINIO	MIGUEL ANGEL GUZMAN LOPEZ	599832
E/2020-41328	19/10/20	RESIDENCIAL Y APARTAHOTEL LAGUNA REDONDA	VENTA, ALQUILER Y RENTA DE APARTAMENTOS Y CABAÑAS.	CARLOS MARTINEZ	600906

[210] EXP.	[220] SOL. FECHA	[561] NOMBRE COMERCIAL	[510] ACTIVIDAD	[730] SOLICITANTE	[111] REGISTRO
E/2020-37417	30/9/20	RESISTENCIAS INDUSTRIALES ALFA	VENTAS, REPARACIONES DE RESISTENCIAS, COMPRAS DE MATERIALES PARA LA RESISTENCIAS INDUSTRIALES DE INMERSIÓN.	FEDERICO OCAMPO RESTREPO	599692
E/2020-38618	13/10/20	RESTAURANTE FRANCIEL	SERVICIOS DE CATERING	JUANA MAYI FRIAS	599578
E/2020-29281	19/10/20	REVERSKY IMPORT	IMPORTACIÓN, COMERCIALIZACIÓN Y VENTA AL POR MAYOR Y DETALLE DE TODO TIPO DE PRODUCTOS.	RAMON ROLANDO SALCE FERNANDEZ	600923
E/2020-32801	14/10/20	REYDISING	CONSTRUCCIÓN Y RECONSTRUCCIÓN DE OBRAS PRIVADAS Y PUBLICAS, ARQUITECTURA, PREPARACIÓN Y EXCAVACIÓN DE TERRENOS.	OMARLING MARIA PATRICIA REYNOSO SANTOS	600223
E/2020-38208	21/10/20	REYNOSO & REYNOSO	LA ENTIDAD SE VA A DEDICAR A LAS IMPORTACIONES DE VEHICULOS, ACCESORIOS AUTOMOTRICES, MAQUINARIAS DE HERRERIA.	CARLOS ALBERTO REYNOSO RODRIGUEZ	601262
E/2020-34557	5/10/20	REYROSS ASESORES	ASESORIA CONTABLE A INSTITUCIONES PUBLICAS Y EMPRESAS PRIVADAS.	JANERSON BENITEZ REYNOSO	600569
E/2020-39373	9/10/20	RG ARCONS	SERVICIO DE CONSTRUCCIÓN Y ARQUITECTURA	JOSE RICARDO AUGUSTO ROQUES SANCHEZ	599467
E/2020-33252	16/10/20	RIOCTANO C8	VENTA, COMERCIALIZACIÓN, DISTRIBUCIÓN DE COMBUSTIBLES Y SUS DERIVADOS; . VENTA REPUESTOS DE VEHICULOS Y MOTOCICLETAS	FRANCO JOSE BENOIT PEREZ	600631
E/2020-40307	14/10/20	RIVAS RAMIREZ AUTO PARTS	COMPRA, VENTA E IMPORTACIONES DE TODO TIPO DE PIEZAS DE VEHICULOS NUEVOS Y USADOS, VENTA DE BATERIAS.	DOMINGO ARIEL RIVAS RAMIREZ	600168
E/2020-41839	21/10/20	RIVEALVA INVESTMENT GROUP	SERVICIOS DE BIENES RAICES EN GENERAL.	JENNIFER ALVARADO DE GUZMAN, LISSA ESTHER RIVERA ENCARNACION	599544
E/2020-41252	19/10/20	RIVERA & MAGALLANES R & M LAW FIRM	ASESORIA LEGAL, CONSULTORIA LEGAL, COBROS RIVERA ENCARNACION, INVERSIONES Y ADMINISTRACIÓN DE PROPIEDADES INMOBILIARIAS.	OMAR MAGALLANES DE LA CRUZ, MANUEL DE JESÚS RIVERA ARIAS	600813
E/2020-39132	21/10/20	RIZOS SPACE BY ESTEPHANY NOVAS	OFRECER LOS SERVICIOS DE BELLEZA Y SALUD PERSONAL, ASESORIA, IMPORTACIÓN, DISTRIBUCIÓN Y COMERCIALIZACIÓN.	ESTEPHANY ALEXANDRA NOVAS HERNANDEZ	601238
E/2020-40807	15/10/20	RLJ SMART DEVELOPMENTS	CONSTRUCTORA E INMOBILIARIA, INVERSIONES INMOBILIARIAS Y DE CAPITAL.	LOUJILLY GEOVANNY SANCHEZ LANDRON	600475
E/2020-38350	20/10/20	ROBERTO BURGOS REAL ESTATE	VENTAS Y ALQUILER DE CASAS Y APARTAMENTOS.	ROBERTO BURGOS POLANCO	601097
E/2020-35303	15/10/20	ROBERTO GERMAN ADVERTISING	SERVICIOS DE DISEÑO DE PAGINAS WEB.	ROBERTO MIGUEL GERMAN MARQUEZ	600541
E/2020-39419	9/10/20	RODAL RENT A CAR	RENTA DE VEHICULOS DE MOTOR.	JUAN MIGUEL ALCANTARA MARTI	599528
E/2020-40754	15/10/20	RODGO PROFESSIONAL SOLUTIONS	VENTA DE PRODUCTOS DE MATERIAL GASTABLE PARA USO MEDICO, FUMIGACION, CONTROL DE PLAGAS	JUAN CARLOS RODRIGUEZ BENCOSME	600450
E/2020-35538	19/10/20	RODINIA TRUST COMPANY	BRINDAR SERVICIOS DE ASESORIA FINANCIERA, INCLUYENDO EL MANEJO DE FONDOS, FINTECH.	NELSON ANTONIO TINEO MENDEZ	601172
E/2020-39681	9/10/20	RODOS XXV	CONSTRUCCIÓN, REFORMA Y REPARACIÓN DE EDIFICIOS RESIDENCIALES Y VIVIENDAS . UNIFAMILIARES	CONSTRUCTORA INMOBILIARIA RODOS, . S.R.L	600712
E/2020-36253	20/10/20	RODRIGUEZ & PEREZ AUTOS	COMPRA, VENTA E IMPORTACIÓN DE TODO TIPO DE VEHICULOS NUEVOS Y USADOS.	CARLOS LUIS RODRIGUEZ ENCARNACION	601170
E/2020-35668	16/10/20	ROJAS & RODRIGUEZ	FABRICACIÓN, VENTA Y COMERCIALIZACIÓN DE PRODUCTOS DE LIMPIEZA EN GENERAL.	MARGARITA YSABEL FERNANDEZ FRANJUL, ROBERT RODRIGUEZ GUTIERREZ	600639
E/2020-33047	13/10/20	ROLEMEC SOLUCIONES & SERVICIOS MÚLTIPLES	SERVICIOS FINANCIEROS, INMOBILIARIOS Y JURIDICOS.	CORPORAN LEBRON QUEVEDO	599944
E/2020-38405	5/10/20	ROMIVA	SERVICIOS LEGALES, SERVICIOS INMOBILIARIOS, ACCESORIOS DE OFICINA Y ESCRITORIO, . SUMINISTROS DE OFICINA	ROSA MILAGROS VALDEZ DE VALENTIN	600931
E/2020-40295	14/10/20	ROMULO HERRERIA Y ALGO MAS	SERVICIO DE HERRERIA EN GENERAL.	ROMULO ALBERTO POLANCO DIAZ	600153
E/2020-41837	21/10/20	RON DEPOT	IMPORTACIÓN, VENTA Y MERCADEO DE PRODUCTOS ALIMENTICIOS, BEBIDAS ESPIRITUOSAS.	RON DEPOT CASH & CARRY, S.A.	601313
E/2020-38398	15/10/20	RONDYLUZ	COMERCIALIZACIÓN DE UTENSILIOS DE COCINA.	EDUARD FRANCISCO LEBRON DE LA ROSA	600462
E/2020-39314	8/10/20	ROPECO	COMERCIALIZACIÓN, DISTRIBUCIÓN AL POR MAYOR Y AL DETALLE DE ARTÍCULOS PARA: OFICINA, EL HOGAR, FERREROS.	DANNY DE JESUS CONTRERAS RODRIGUEZ, GIAN JOSE PEÑA ALBA	599439
E/2020-33048	16/10/20	ROSARJUAN	CUYA ACTIVIDAD SERÁ EL SUMINISTRO DE ALIMENTOS Y VESTIMENTA PARA ENVEJECIENTES, SIN FINES DE LUCRO.	LUIS RAMON ROSARIO ROSARIO	600732
E/2020-40297	14/10/20	ROSSATO BOUTIQUE	TIENDA DE ROPA Y COMPLEMENTOS.	AILYN CAROLINA GARCIA CRUZ	600154
E/2020-40062	13/10/20	ROSSIS LAW FIRM	SERVICIOS JURIDICOS EN GENERAL, ADQUISICIÓN, VENTA Y ADMINISTRACIÓN DE BIENES INMUEBLES.	DANIEL ROSSIS TRINIDAD	599983
E/2020-32424	21/9/20	ROSYBEL AUTO SALES SERVICES	VENTA, ALQUILER Y REPARACIÓN DE VEHICULOS DE MOTOR.	ROSANNA MIGUELINA BELARMINIA SANTANA SANTOS	600370
E/2020-10906	12/3/20	ROWLASEL AUDITORES Y CONSULTORES	SERVICIOS DE AUDITORIA FISCAL, LEGAL Y FINANCIERA, CAPACITACIÓN Y ENTRENAMIENTO PARA CONTADORES.	MARIA ROSA ROSO RAMIREZ	601197
E/2020-36921	14/10/20	RS GARCIAS GROUP	IMPORTACIÓN Y EXPORTACIÓN, ASÍ COMO PRODUCCIÓN Y COMERCIALIZACIÓN DE PRODUCTOS AGRÍCOLAS, FRUTAS, VERDURAS.	ROSANNA YERIANY GARCIAS SANDOVAL	600219
E/2020-39142	7/10/20	RUBIO AUTO IMPORT	VENTA DE VEHICULOS NUEVOS, USADOS Y RECIÉN IMPORTADOS.	RAFAEL ANTONIO REYES RUBIO	599300
E/2020-40635	15/10/20	RUPERTA	VENTA DE ACCESORIOS TALES COMO ARETES, COLLARES, PULSERAS, TOCADO DE PELO, CADENAS ENTRE OTROS.	LIDIA ROMELINDA LLAVERIAS LANTIGUA	600410
E/2020-29524	9/10/20	RUS & ME OUTSOURCING INTEGRAL SERVICES	CONTABILIDAD Y ASUNTOS FISCALES EN GENERAL; CONSULTORIA Y ASESORIA EN LAS ÁREAS DE RECURSOS HUMANOS.	LUIS EMILIO BRITO ARIAS, RUSMERY RIVERA DE BRITO	599517
E/2020-40613	15/10/20	RUTHYSHOP'S	VENTA DE ROPA, PRENDAS DE VESTIR, ACCESORIOS, ZAPATOS, CARTERAS, CREMAS, PERFUMES. LA PRESTACIONES DE SERVICIOS DE FUMIGACIÓN.	RUTH ESTHER FELIZ SANCHEZ	600392
E/2020-35300	19/10/20	S & A SOLUCIONES SALCEDO	COMERCIALIZACIÓN DE FERTILIZANTES QUÍMICOS E INSUMOS AGRÍCOLAS, ADEMÁS DE VENTAS Y SERVICIOS EN INSTRUMENTOS MUSICALES Y EQUIPOS DE SONIDO, TODO TIPO DE SERVICIOS MUSICALES.	YODELIS ALMANZAR DE SALCEDO	600875
E/2020-39582	9/10/20	SABALO	VENTAS Y SERVICIOS EN INSTRUMENTOS MUSICALES Y EQUIPOS DE SONIDO, TODO TIPO DE SERVICIOS MUSICALES.	FRANCISCO ALBERTO PEGUERO PUELLO	599628
E/2020-38266	15/10/20	SAINGO INMOBILIARIA	BIENES RAICES, COMPRA Y VENTA DE INMUEBLES.-	IAN GONSALVES	600383
E/2020-33352	9/10/20	SAIONS NETWORKS & SERVICES TIC	SERVICIOS TECNOLOGICOS TALES COMO ADMINISTRACIÓN DE REDES DE LA TELECOMUNICACIÓN, CABLEADO ESTRUCTURADO.	GABRIEL ALEXANDER SANTANA SANCHEZ	599693
E/2020-40627	15/10/20	SALBIEN	COMERCIALIZACIÓN, COMPRA, VENTA, CONSTRUCCIÓN, FINANCIAMIENTO DE INVERSIONES INMOBILIARIAS, BIENES RAICES..	LORAINA ELVIRA BAEZ KHOURY	600465
E/2020-41417	19/10/20	SALON DE BELLEZA GABINA	SERVICIOS DE CORTE DE PELO, LAVADO Y SECADO, APLICACIÓN DE TINTE, TRATAMIENTO . CABELLO Y DEPILACIÓN.	GABINA JULIANA RODRIGUEZ	600915
E/2020-33507	21/9/20	SALON LIMEYLIN.	SERVICIOS DE LAVADO DE CABEZA, SECADO, TINTE, MANICURE, PEDICURE, POSTURA DE PRODUCTORA DE AUDIOVISUALES	LORENNY DEL CARMEN GARCIA HERNANDEZ.	600349
E/2020-35444	14/10/20	SALSAS OFICIALES ENOLG	SERVICIOS DE PRODUCCION Y COMERCIALIZACION DE PROGRAMAS DE RADIO Y TELEVISION,	ENOLYN GOMEZ GUERRERO	600186
E/2020-5675	7/10/20	SALUD INTEGRAL ODONTOLOGICA DRA. PAOLA	CONSULTORIO DENTAL Y SERVICIOS ODONTOLOGICOS.	PAOLA SILVERIO MARTE	599217
E/2020-27364	12/10/20	SALUD ÓPTIMA BELLEZA REAL LBOURET	SILVERIO MARTE	LUIS ELPIDIO MIRANDA YSABEL, GENNY BOURET DOMÍNGUEZ	599915
E/2020-40067	13/10/20	SAMGSI CONSTRUCTORA	SERVICIO DE PELUQUERIA.	ANGEL MANUEL DIAZ GARCIA	599979
E/2020-41045	16/10/20	SANCHEZ MORALES, MEJIA & ASOCS	CONSTRUCCIONES EN GENERAL, DE EDIFICIOS, CASAS, NAVES, APARTAMENTOS Y TODO LO RELACIONADO CON LA CONSTRUCCIÓN.	MIREYA OLIVA ALTAGRACIA MEJIA DOMENECH	600691
E/2020-39929	12/10/20	SANTA BARBARA CM INGENIERIA	SERVICIOS JURIDICOS EN GENERAL.	OJILVE RAFAEL MEDRANO PEREZ	599896
E/2020-36907	8/10/20	SANTANA TAVAREZ & ASOCIADOS	COMERCIALIZACIÓN DE SERVICIOS DE CONSTRUCCIÓN, SUPERVISIÓN, CONSULTORÍA, CÁLCULOS, PROMOCIÓN DE OBRAS CIVILES EN GENERAL.	VICTOR CRISTIAN SANTANA TAVAREZ	599423
E/2020-5968	16/10/20	SANVAL GROUP	VENTA DE MEDICINAS EN GENERAL.	JAVIER FERNANDO SANABRIA SANABRIA	600682
E/2020-40833	15/10/20	SAYMED	COMERCIALIZACIÓN, FABRICACIÓN, DISTRIBUCIÓN, IMPORTACIÓN, EXPORTACIÓN, COMPRA Y VENTA DE PRODUCTOS FARMACÉUTICOS.	JOSE ANGEL TEJADA SANCHEZ	600492
E/2020-39096	7/10/20	SCOTEAM STRATEGIC COMMUNICATION TEAM	IMPLEMENTAR, HOSPEDAR Y MANTENER SOLUCIONES DE GESTIÓN DE SUMINISTRO DE BIENES Y SERVICIOS DE SALUDZ	JUAN JOSE ENCARNACION SOTO	599861
E/2020-39583	9/10/20	SDG MEDICAL	TODO LO RELATIVO A INFORMACIONES, ENCUESTAS, ANALISIS, ESTUDIOS, RADIO Y TELEVISION.	DAVID ALTAGRACIA SUBERVI VALDEZ	599624
E/2020-41625	20/10/20	SEEWISE	PROVEEDOR DE SERVICIOS DE SALUD Y TODOS LOS AGREGADOS REFERENTE A LA SALUD, COMO TELEMEDICINA.	MARINO ALEJANDRO ARIZA LAGARES	601320
E/2020-37247	29/9/20	SEGURIDAD CORPORATIVA CENTELLA	BRINDAR ASESORIA EN MATERIA FINANCIERA, LEGAL, TECNOLOGICA Y COMERCIAL PARA L A ESTRUCTURACION DE NEGOCIOS.	GREGORIO CATANO MARTINEZ	599968
E/2020-34355	15/10/20	SEGUROS PROTECCIÓN SEGPROT	SEGURIDAD FISICA Y ELECTRONICA, SEGURIDAD PRIVADA, SEGURIDAD VIP, SERVICIO ESCOLTA, SEGURIDAD ESCOLAR.	CARLOS YIRALDY AGRAMONTE ALCANTARA	600501
E/2020-36488	13/10/20	SENACREFU	ASESORIAS A EMPRESA Y A PERSONAS INDIVIDUAL EN MATERIA DE SEGUROS EN GENERAL.	FERMIN GUERRERO LIZARDO	600263
E/2020-34973	16/9/20	SEQUENCE MOVEMENT LAB	SERVICIOS FÚNEBRES	BRITTNEY KRISTINA EUGENE BELLO	599380
E/2020-39293	8/10/20	SERENE SPA	REHABILITACIÓN A TRAVÉS DE EJERCICIOS CORRECTIVOS, UTILIZANDO UNA FUSIÓN DE DIFERENTES MÉTODOS COMO EL TRX TRADICIONAL.	JANELFRY ZORRILLA PEÑA	599559
E/2020-40599	15/10/20	SERIE 36 MI CAMPO QUERIDO	SERVICIOS DE ESTÉTICA, SPA Y SALÓN DE BELLEZA EN GENERAL.	MILEDYS RAMONA AZCONA RODRIGUEZ	60037
E/2020-36984	13/10/20	SERRANO CLASE TAPICERIA	ACTIVIDADES ECOLÓGICAS PARA EL CUIDADO DEL MEDIO AMBIENTE DE SAN JOSE DE LAS MATAS, PROTECCIÓN ÁREAS DE BOSQUE, RIOS, PECES.4	CLAUDIO ARGENTY SERRANO CLASE, MARTIR DESIREE SERRANO CLASE	599948
E/2020-41823	21/10/20	SERTUIN	FABRICACION Y REPARACION DE FORROS PARA ASIENTOS DE VEHICULOS, TAPIZADO DE	ALEX MANUEL CASTRO GUILAMO	601304
E/2020-41479	20/10/20	SERVEXFER, SERVICIOS EXPRESOS FERREROS	VENTA DE EXCURSIONES Y TOURS, FOTOGRAFIA PROFESIONAL, ALOJAMIENTO, TRANSPORTACIÓN, EVENTOS Y SERVICIOS INFORMATICOS.	LUZ MERCEDES SANTANA ORTEGA DE PICHARDO	600995
E/2020-39420	9/10/20	SERVICENTRO LODORA	VENTA Y DISTRIBUCIÓN DE ARTÍCULOS FERREROS EN GENERAL.	LUIS OCTAVIO REYES LORA	599531
E/2020-35186	9/10/20	SERVICIO DE CARPINTERIA Y ALUMINIO PILIER	TALLER DE REPARACIÓN DE VEHÍCULOS, COMPRAS Y VENTAS DE REPUESTOS DE VEHÍCULOS NUEVOS Y USADOS.	NOHEMIL DEL CARMEN GARCIA ALMONTE DE DOMINGUEZ	599615
E/2020-30514	25/8/20	SERVICIOS & TRANSPORTE KAMICORD	FABRICACIÓN Y TERMINACIÓN Y CARPINTERIA DE INMUEBLES EN ALUMINIO, CRISTAL Y MADERA.	FRANCISCO ANTONIO CORDERO RODRIGUEZ	600110
E/2020-36002	19/10/20	SERVICIOS AGRICOLAS ELILOUIS	SERVICIOS DE TRANSPORTE Y MUDANZAS.	ELINOIT AUGUSTIN, LOUIS AUGUSTIN	600798
E/2020-40646	15/10/20	SERVICIOS AGROPECUARIOS GUAONEJAL	IMPORTACIÓN, DISTRIBUCIÓN, EXPORTACIÓN, COMPRA Y VENTA DE PRODUCTOS AGRÍCOLAS TALES COMO: SEMILLAS, FRUTAS.	MIGUEL RAMOS PEÑA, NATHALIE RAMOS JIMENEZ	600418
E/2020-41425	19/10/20	SERVICIOS DE EQUIPOS Y MAQUINARIAS LA LINEA (SEQUIMAQ)	CAPTURA Y COMERCIALIZACIÓN DE ESPECIES MARINAS PERMITIDAS.	JOSE ANDRES RODRIGUEZ PEREZ	600987
E/2020-35382	12/10/20	SERVICIOS DE FUMIGACION DEL SUR LAS 3 NELLY	SERVICIOS DE RIEGO Y DRENAJE AGRÍCOLA, PREPARACION DE SUELO, PREPARACIÓN DE INFRAESTRUCTURA AGRÍCOLA.	NELLY MEDRANO CASILLA	599882
E/2020-41513	20/10/20	SERVICIOS DE GRUA JHAR SEGRUJHAR	BRINDAR SERVICIOS DE FUMIGACION, PREVENCIÓN Y CONTROL DE PLAGAS EN GENERAL PARA VIVIENDAS Y PARA EMPRESAS.	MELVIN RAMÓN ACOSTA RONDÓN	601012
			REMOLQUES DE VEHICULOS Y LEVANTAMIENTOS DE EQUIPOS E IZAJES CON GRUAS.		

[210] EXP.	[220] SOL. FECHA	[561] NOMBRE COMERCIAL	[510] ACTIVIDAD	[730] SOLICITANTE	[111] REGISTRO
E/2020-39843	12/10/20	SERVICIOS DE OBRAS CIVILES DOMINICANAS SOCCO	CONSTRUCTORA DE CASAS, APARTAMENTOS, CARRETERA, CALLES, ACERAS Y CONTENES.	OSCAR ANDRES SANTANA MEJIA	599806
E/2020-35903	15/10/20	SERVICIOS DIVERSOS GSHV	VENTA, DISTRIBUCIÓN Y COMERCIALIZACIÓN DE PRODUCTOS COMESTIBLES, AGROPECUARIOS, ALIMENTOS CRUDOS Y COCIDOS.	ROBERT DE JESUS GOMEZ VERAS	600417
E/2020-39696	9/10/20	SERVICIOS DOSIMET	SERVICIOS DE PROTECCIÓN E HIGIENE DE LAS RADIACIONES.	SERVICIOS DOSIMET, SRL	599644
E/2020-34529	13/10/20	SERVICIOS GENERALES GUZMAN CANARIO	VENTA DE PRODUCTOS DESECHABLES DE PLASTICOS Y FOAM, DIGASE VASOS, FUNDAS, PLATOS, EMBASES FOAM, SERVILLETAS.	SERVICIOS GENERALES GUZMAN CANARIO, S.R.L.	600090
E/2020-38078	1/10/20	SERVICIOS INDUSTRIALES GUVIFRE	SERVICIOS DE PREPARACIÓN Y VENTA DE COMIDAS PARA LLEVAR Y VENTA DE TEXTILES.	OSCAR ALFREDO VICTORIA CAMACHO	600683
E/2020-36876	9/10/20	SERVICIOS INDUSTRIALES OLIVEDO	VENTAS DE ARTÍCULOS FERRETEROS Y MATERIALES DE CONSTRUCCIÓN.	JOSE ALBERTO ACEVEDO BRITO	599549
E/2020-38439	15/10/20	SERVICIOS INTEGRALES ALDEFON	FABRICACIÓN, COMERCIO E INTERMEDIACIÓN DE PLÁSTICOS, PASTA PAPELERA, PAPEL, CARTÓN, FUNDAS Y LO RELACIONADO CON ESTA ÚLTIMA.	ALFONSO DE LORENZO JIMENEZ	600525
E/2020-33792	9/9/20	SERVICIOS LEGALES DOMINICANOS	SERVICIOS LEGALES Y DE ASESORIA FISCAL.	SERVICIOS LEGALES DOMINICANOS, S.R.L.	601047
E/2020-34179	11/9/20	SERVICIOS LEGALES MONTE OLIMPUS	SOLICITO CAMBIAR EL OBJETO SOCIAL AL SIGUIENTE: SE DEDICARÁ A BRINDAR SERVICIOS PROFESIONALES DE DERECHO.	CESAR ALEJANDRO PERALTA MOREL	599792
E/2020-30200	20/10/20	SERVICIOS MULTIPLES ANGEL ALMANZAR	SERVICIOS DE TRANSPORTACIÓN DE MATERIALES Y EQUIPOS DE CONSTRUCCIÓN.	ANGEL LUIS ALMANZAR RAMOS	601112
E/2020-37867	1/10/20	SERVICIOS MULTIPLES DE ABASTECIMIENTO COMESTIBLES DEL NORDESTE SEMUACONORD	VENTA AL POR MAYOR Y AL DETALLE DE ALIMENTOS, BEBIDAS SIN ALCOHOL Y BEBIDAS ALCOHÓLICAS	SAMUEL VALENTIN LAUREANO ARAUJO, COMEDOR DAS, S.R.L.	600896
E/2020-35944	20/10/20	SERVICIOS MÚLTIPLES DE LA CONSTRUCCIÓN JUNRRA	BRINDAR SERVICIOS RELACIONADO CON LA CONSTRUCCIÓN DE OBRAS Y EDIFICACIONES CIVILES.	JUAN ANTONIO RAMOS	601153
E/2020-35670	15/10/20	SERVICIOS MULTIPLES DIAZ TEJEDA	IMPORTACIÓN, COMPRA Y VENTA DE SUMINISTROS MÉDICOS Y MATERIALES GASTABLES, ADEMÁS DE LA DISTRIBUCIÓN DE LOS MISMOS.	ARIELA EMILIA DIAZ ARISTY	600566
E/2020-28301	9/10/20	SERVICIOS VB REPÚBLICA DOMINICANA	PRESTACIÓN DE SERVICIOS DE SANITIZACIÓN VIRUCIDA Y DESINFECCIÓN DE HOGARES, RESTAURANTES, OFICINAS, INSTALACIONES INDUSTRIALES.	CORRALINC AMERICAS, INC.	599572
E/2020-36554	16/10/20	SERVIRYSA	SERVICIOS DE CONSTRUCCIÓN Y REMODELACIÓN DE OBRAS, HERRERÍA, IMPERMEABILIZACIÓN.	JENIFFER ALMARANTE MEDRANO	600660
E/2020-41799	21/10/20	SHADOW TEXAS GAMING	CONFORMACIÓN Y ENTRENAMIENTO DE EQUIPOS DE JUGADORES DE VIDEOJUEGOS Y PARTICIPACIÓN EN EVENTOS Y COMPETENCIAS RELACIONADOS AL MUNDO DE LOS VIDEOJUEGOS.	ANGEL FELIPE BLANCO GUZMAN	601288
E/2020-42708	27/10/20	SHAKE MUEBLES	IMPORTACIÓN, VENTA Y DISTRIBUCIÓN DE ELECTRODOMÉSTICOS Y MUEBLES PARA EL HOGAR.	JOSELITO DE LA CRUZ	600282
E/2020-32955	13/10/20	SHAYAZI	SERVICIOS DE VENTA DE PROVISIONES ALIMENTICIAS, ARTÍCULOS FERRETEROS, PRÉSTAMOS HIPOTECARIOS, SERVICIOS INMOBILIARIOS.	RAFAEL OBDULIO FELIZ MORILLO	599951
E/2020-36828	15/10/20	SHEJOCA	IMPORTACIÓN, EXPORTACIÓN, VENTA Y COMERCIALIZACIÓN DE MATERIAL GASTABLE DE OFICINA, MATERIAS GASTABLE DE DESINFECCIÓN MEDICA.	CHERYL DE CASTRO JOGA	600430
E/2020-41840	21/10/20	SHEQUEA BROKERS	VENTAS DE PROYECTOS INMOBILIARIOS, APARTAMENTOS, CASA SOLARES ETC. ALQUILER, ADMINISTRACIÓN DE CONDOMINIOS Y PROPIEDADES INMOBILIARIAS.	STALIN FRANCISCO ESQUEA MEDINA	601314
E/2020-40087	13/10/20	SHIKITASHOES	VENTA DE CALZADO DE TODO TIPO PARA DAMAS Y NIÑAS (HECHOS A MANO E INDUSTRIAL) IMPORTADOS Y DE MANUFACTURA LOCAL.	JULISSA AGUERO UREÑA	599994
E/2020-40830	15/10/20	SILA BRITO	CENTRO AUTOMOTRIZ, DESABOLLADURA, PINTURA, MECÁNICA, ELECTRICIDAD, REFRIGERACIÓN, SEGUROS, DETAILING.	LENY BRITO MOTAS	600490
E/2020-38313	20/10/20	SILFRET IMPORTACIONES	EXPORTACIÓN E IMPORTACIÓN DE ALIMENTOS, MATERIALES DE CONSTRUCCIÓN, ARTÍCULOS FERRETEROS Y MATERIALES Y PRODUCTOS DE LIMPIEZA.	JOSE DAVID SILVA BAEZ	601044
E/2020-39432	9/10/20	SILVA PROTECCION LEGAL	EJERCER LA ACTIVIDAD PROFESIONAL PROPIA DE LA ABOGACÍA A NIVEL NACIONAL Y A NIVEL INTERNACIONAL EN MATERIA DE ARBITRAJE.	CARLOS JUAN SILVA SANTOS	599535
E/2020-40448	14/10/20	SIMARRA CANA	COLOCACIÓN DE CANAS Y EBANISTERIA.	JUAN BAUTISTA CONCEPCION MARTINEZ	600277
E/2020-40637	15/10/20	SIMDATOS SOLUCIONES INMEDIATAS	VENTAS DE EQUIPOS TECNOLÓGICOS, CAPACITACIONES INFORMÁTICAS EMPRESARIALES, CREACIÓN DE PAGINAS WEB.	RADAY MAÑON OGANDO	600459
E/2020-39930	12/10/20	SIRD SERVICIOS DE INGENIERÍA REMODELACIÓN Y DISEÑO	CONSTRUCCION OBRAS DE INGENIERÍA CIVIL, REMODELACIONES DE EDIFICACIONES CIVILES, SERVICIOS DE CONSULTORIA.	LEOMY AILEEN SOTO TAVERA DE GONZALEZ	599897
E/2020-17153	16/10/20	SJB GROUP SALES INTERNATIONAL	IMPORTACIÓN Y EXPORTACIÓN, COMPRA Y VENTA, TASACIÓN, TALLER Y REPUESTOS, CAR WASH, AUTO.	JEYMI BAUTISTA BAEZ	600756
E/2020-20776	13/10/20	SKILLFULL COMPAÑIA DE TRASPORTE	SERVICIOS DE TRANSPORTE Y VALLET PARKING. Y VALLET PARKING	LUIS MARINO GENAO DE JESUS	600119
E/2020-38610	16/10/20	SKY GLOBAL CORPORATION	INVERSIÓN Y DESARROLLO INMOBILIARIO, ASÍ COMO CONSTRUCCIÓN Y REMODELACIONES.	DIMITRIOS ALEXIS VASILJADIS, SUNGMIN CHOI, JIN YOUNG KIM	601077
E/2020-40809	15/10/20	SKYFIBER DOMINICANA	OPERADOR DE SERVICIOS DE TELECOMUNICACIONES MEDIANTE FIBRA ÓPTICA Y REDES I NALÁMBRICAS.	ROBERTO HILARIO COLLADO HERNANDEZ	600479
E/2020-36607	25/9/20	SLH CARIBBEAN	FABRICACIÓN Y VENTA DE MASCARILLAS DE PROTECCIÓN Y GEL DESINFECTANTE.	MICHAEL ROY PELLETZ	601045
E/2020-41759	21/10/20	SMILE DENT DRA. ODRYS BRITO	CENTRO ODONTOLÓGICO GENERAL: PROFILAXIS DENTAL, RESTAURACIONES ESTÉTICAS, REHABILITACIÓN ORAL, CIRUGÍAS ORALES.	ODRYS MASSIEL BRITO FRANCO	601265
E/2020-40083	13/10/20	SMILETONES	PRESTACIÓN DE SERVICIOS ODONTOLÓGICOS.	YARITZA MASSIEL BAEZ JIMENEZ DE BERGES	599990
E/2020-41812	21/10/20	SMIRNA	FARMACIA DE VENTA Y EXPENDIO DE MEDICAMENTOS AL DETALLE.	EUGENIA SMIRNA GONZALEZ DIAZ DE FELIPE	601295
E/2020-36096	20/10/20	SNACK DORSETT	IMPORTACIÓN Y EXPORTACIÓN DE ARROZ, VERDURAS, Y TODO TIPO DE ALIMENTOS COMESTIBLES.	DUSTIN DORSETT	601104
E/2020-41821	21/10/20	SO GIRLY	VENTA DE ROPA, ZAPATOS, CARTERAS, ACCESORIOS Y ARTÍCULOS DE BELLEZA AL POR MAYOR Y AL DETALLE.	FIUME MARTINEZ MIRABAL	601305
E/2020-40282	14/10/20	SOCEO	CONSULTORA DE COMUNICACIÓN Y MARKETING DIGITAL, CON FOCO EN PERSONAS FÍSICAS, LÍDERES EMPRESARIALES.	JULIO AMAURYS DE LOS SANTOS COLON	600144
E/2020-42148	22/10/20	SOCIAL LAB	CONSULTORIA MARKETING Y TECNOLOGÍA.	ANTONIO NICOLAS RAMOS FERNANDEZ	600253
E/2020-36543	13/10/20	SOCIEDAD CRISTIANA DE ESCRITORES EN LA REPÚBLICA DOMINICANA SCERD	SOCIEDAD CON FINES DE LUCRO, QUE SE VA A DEDICAR A LA VENTA, PRODUCCIÓN Y COMERCIALIZACIÓN DE LIBROS CRISTIANOS ENTRE SUS AUTORES.	XIOMARI VELOZ ROSARIO, CLAUDIA GENOVEVA CONTRERAS ADAMES	599947
E/2020-36981	9/10/20	SOLIS RIJO CARPIO	SERVICIOS JURÍDICOS, COMPRA Y VENTA DE TERRENOS, ADMINISTRACIÓN DE CONDOMINIOS.	SOLIS RIJO CARPIO	599662
E/2020-40114	13/10/20	SOLMARIE TRAVEL	AGENCIA DE VIAJES, HOTELES NACIONALES E INTERNACIONALES (RESORT), EXCURSIONES CORPORATIVAS.	DANERY ALMANZAR HENRIQUEZ	600020
E/2020-37839	1/10/20	SOLNET SOLUCIONES	EMPRESA ENFOCADA EN LA VENTA, REPARACIÓN E INSTALACIÓN DE EQUIPOS DE INTERNET, CONECTIVIDAD.	LUICHI PEREZ PIETER	600170
E/2020-37467	14/10/20	SOLO FLOW AUTO PARTS	COMPRA, VENTA E IMPORTACION DE VEHICULOS DE MOTOR, REPUESTOS O PIEZAS PARA TODO TIPO DE VEHICULOS DE MOTOR.	CARMEN DILCIA PEREZ AQUINO	600295
E/2020-33858	15/10/20	SOLO GLASS HPEH	COMPRA, VENTA, DISTRIBUCIÓN, INSTALACIÓN Y REPARACION DE VIDRIOS Y CRISTALES PARA VEHÍCULOS EN GENERAL.	HUGO GILBERTO PAGAN DIPP, SOLO GLASS C POR A	600520
E/2020-30912	16/10/20	SOLUCIONES ELECTRICAS PROFESIONALES SELPROSA	VENTA, DISTRIBUCIÓN Y MANTENIMIENTO DE MATERIALES ELÉCTRICOS, FERRETEROS Y TECNOLÓGICOS.	RAMON ALBERTO ISABEL ALVAREZ	600617
E/2020-36540	13/10/20	SOLUCIONES ELÉCTRICAS, PLOMERIA Y ENERGÍA RENOVABLES CORDERO SEPERC	VENTA DE MATERIALES ELECTRICOS, INVERSORES, BATERIAS, AIRES ACONDICIONADOS, CAMARAS DE SEGURIDAD.	HIPOLITO CORDERO TAVERAS	599958
E/2020-41010	16/10/20	SOLUCIONES INTEGRALES O&R	SERVICIOS DE CONSTRUCCION, SUPERVISION, ASESORIA, ADMINISTRACION, DISEÑO, REMODELACION, DE OBRAS CIVILES, ETC.	SOLUCIONES INTEGRALES O&R S.R.L.	600678
E/2020-40454	14/10/20	SOLUCIONES TECNOLOGICAS ECJ	SERVICIOS INFORMÁTICOS, VENTA DE EQUIPOS DE TECNOLOGÍA, DESARROLLO DE SOFTWARE, CREACIÓN Y DISEÑO DE PÁGINAS WEB.	PEDRO JEREMY DE LEON MEDINA	600290
E/2020-35878	20/10/20	SOLUCIONES VERSÁTILES SOLVER	SERVICIOS DE MONTAJE, LOGÍSTICA Y DECORACIÓN DE EVENTOS. COMPRA Y VENTA AL POR MENOR (AL DETALLE) DE: ALIMENTOS Y BEBIDAS.	MARTINA AMPARO DE LEÓN SÁNCHEZ	600708
E/2020-29082	19/10/20	SOLUKLIP	COMPRA Y VENTA DE ELECTRODOMESTICOS Y EQUIPOS TECNOLÓGICOS, CENTA DE MATERIAL GASTABLE DE OFICINA.	JUAN RAFAEL CURIEL VICTORIA	600884
E/2020-40907	16/10/20	SOLULOGISTICA	SERVICIOS DE LOGÍSTICA PARA EL TRANSPORTE DE IMPORTACIÓN Y EXPORTACIÓN DE CARGA MARITIMA Y AEREA, GESTIÓN DE ADUANAS.	JOSELINA TIBISAY MARTINEZ LACHAPEL	600655
E/2020-35340	13/10/20	SOLY PLANTS SERVICES	ACTIVIDAD ECONÓMICA: CONSTRUCCIÓN, MANTENIMIENTO Y FUMIGACION DE JARDINES.	SOLY RAMBALDE ESPIRITU	600068
E/2020-41771	21/10/20	SOMETEC	INGENIERÍAS, FABRICACIÓN Y COMERCIALIZACIÓN DE EQUIPOS MÉDICOS E INDUSTRIALES.	ANTONIO CASILLA BAEZ	601253
E/2020-40319	14/10/20	SONAJERO	COLUMNA PARA PUBLICACIONES, PROGRAMAS DE RADIO, TELEVISION, MEDIO DIGITAL, SERVICIO DE PUBLICIDAD.	GRISBEL MEDINA RODRIGUEZ	600184
E/2020-40365	14/10/20	SONRIETE AGENCIA DE COMUNICACION	SERVICIOS DE RELACIONES PUBLICAS, MAESTRIA DE CEREMONIAS, ORGANIZACIÓN DE EVENTOS, MERCADEO, MANEJO DE CRISIS.	GRISBEL MEDINA RODRIGUEZ	600218
E/2020-40719	15/10/20	SOPHLOOK	VENTAS DE PRENDAS DE VESTIR.	MILDRED ORQUIDEA PEREYRA	600443
E/2020-32027	13/10/20	SORANGEL PAULINO DE LAGARES & ASOCIADOS	ASUNTOS LEGALES Y MIGRATORIOS.	SORANGEL PAULINO CEPEDA DE LAGARES	600013
E/2020-32688	4/9/20	SOUTHWEST INVESTMENTS	GESTIÓN, ALQUILER, COMPRA Y VENTA DE BIENES INMUEBLES; LA REALIZACIÓN Y ADMINISTRACIÓN DE INVERSIONES FINANCIERAS.	LAURA REBECA JACOBO RICART, SOUTHWEST INVESTMENTS, S.A.	599393
E/2020-41048	16/10/20	SOY ARTE	ORGANIZACIÓN SIN FINES DE LUCRO, ESCUELA DE ARTE Y DISEÑO	MANUEL DE JESUS MADE ZABALA	600694
E/2020-20909	13/10/20	SPA AND WELLNESS SELIMAR	MASAJES, TERAPIAS CORPORALES Y FACIALES OFRECIENDO BIENESTAR.	SIXTA MARÍA DE LA CRUZ	600075
E/2020-39296	8/10/20	SPEN INGENIERIA ESPECIALIZADA	DISEÑO Y CONSTRUCCIÓN DE OBRAS CIVILES.	PEDRO JOEL DIAZ POKKELS	599430
E/2020-37362	29/9/20	SPORTBACKRD	VENTA Y DISTRIBUCION DE UNIFORMES DEPORTIVOS.	IGOR ERNESTO CASANOVA MEDINA	600579
E/2020-41053	16/10/20	SQUARE SANTIAGO	CONCEPCIÓN, DESARROLLO, ADMINISTRACIÓN Y GESTIÓN DE PROYECTOS INMOBILIARIOS.	SANDY JOEL RODRIGUEZ GUTIERREZ, JOSE ARNALDO BLANCO DOMINGUEZ	600705
E/2020-38660	19/10/20	STC PUNTA CANA - SPORT TRAINING CENTER	ENTIDAD CON FINES DE LUCRO DEDICADA AL ENTRENAMIENTO DE ALTO NIVEL DE RENDIMIENTO DEPORTIVO.	JOSE LUDWIG RUBIO RODRIGUEZ	600895
E/2020-38268	14/10/20	STELLANTIS	COMPRA, VENTA Y COMERCIALIZACIÓN AL POR MAYOR Y AL DETALLE DE MATERIALES FERRETEROS, MATERIALES INDUSTRIALES.	SCARLET ALTAGRACIA GRULLON RUIZ	600336

[210] EXP.	[220] SOL. FECHA	[561] NOMBRE COMERCIAL	[510] ACTIVIDAD	[730] SOLICITANTE	[111] REGISTRO
E/2020-37133	9/10/20	STEPHANY CORCINO FRUTAS Y VEGETALES	EXPORTACION E IMPORTACION DE FRUTAS Y VEGETALES.	SOLANYI MARIANNY CORCINO MOISES	599577
E/2020-41018	16/10/20	STERMOR AUTO IMPORT	VENTAS E IMPORTACIONES DE VEHICULOS NUEVOS Y USADOS.	EDINSON STERLING MORLA, HIPOLITO JOSE STERLING MORLA	600677
E/2020-39640	9/10/20	STOP' N BET	VENTA DE APUESTAS A JUEGOS DEPORTIVOS TALES COMO: BALONCESTO, BEISBOL, HOCKEY, FUTBOL AMERICANO.	NANCY VIOLETA SOTO VITTINI	599672
E/2020-37187	9/10/20	STORE RCC	IMPORTANCION, VENTA Y ALQUILER COMPUTADORA, APARATOS TECNOLOGICO, CELULARES, MAQUINA INDUSTRIALES.	DAVID ANTONIO RIVERA GARCIA	599562
E/2020-32430	12/10/20	STORM PACK	IMPORTACION, EXPORTACION, DISTRIBUCION DE PAQUETERIA EXPRESS, CORREO PRIVADO, MENSAJERIA, ENVIÓ.	ARTEMIO ALBERTO CEDANO DIAZ	599883
E/2020-41730	21/10/20	STRATA CONSTRUCTIONS	CONSTRUCCION EDIFICACION, SUPERVISION, PLANIFICACION, REMODELACION DE OBRAS CIVILES.	STRATA SERVICES, S.R.L.	601198
E/2020-39321	8/10/20	STRIKINGIRLS	DISTRIBUCION Y VENTA DE ROPA Y ACCESORIOS PARA DAMAS.	WIDIVER VILLEGAS FERNANDEZ	599442
E/2020-41666	20/10/20	STYRING CORPORATION	ASESORIA FINANCIERA, FISCAL, DE NEGOCIOS Y DE INVERSIONES.	JULIO JOSE VEGA LOPEZ, ELVYS EDUARDO DURAN PICCINI	601168
E/2020-41804	21/10/20	SUAREZ ROSARIO MULTI SERVICE	SERVICIOS DE PAPELERIA, FOTOGRAFIA, SERIGRAFIA, ENMARCADOS, DIGITACION, DISEÑO GRAFICO, SUBLIMACION Y COPIADO.	NOELIDAS SUAREZ DE ROSARIO, PABLO ALBERTO ROSARIO VALDEZ	601287
E/2020-39660	9/10/20	SUBLIME GROUP	CONSTRUCCION, VENTA Y COMPRA DE INMUEBLES.	JUNIOR ROLANDO LANTIGUA TAVAREZ	599679
E/2020-38519	15/10/20	SUBLUE	COMPRA Y VENTA DE PRODUCTOS DE BELLEZA CORPORAL Y DEL CABELLO, INCLUYENDO, ACEITES, JABONES, PRODUCTOS CAPILARES.	SONIA AWILDA FERNANDEZ ZORRILLA	600554
E/2020-39254	8/10/20	SUGAR PLACE BAKERY 21	SERVICIOS DE REPOSTERIA, BOCADILLOS Y COFFEE SHOP.	MARCO MIGUEL CORTIÑAS JORGE	599421
E/2020-38625	20/10/20	SUGARY CLOUDS, THE SWEET SHOP	VENTA AL PUBLICO DE POSTRES, DULCES EN GENERAL, BOCADILLOS, GOLOSINAS, CHOCOLATES.	LISSETTE CAROLINA ALVAREZ TAVAREZ, PENELOPE CAMIL PERALTA CAMARENA	601150
E/2020-40649	15/10/20	SULY MARIE NAILS & SPA	POSTURA DE UÑAS ACRILICAS Y A LA COMERCIALIZACION DE LOS PRODUCTOS QUE SE USAN PARA LAS POSTURAS DE LAS UÑAS.	SULENNY MARIA ACOSTA DE ALCANTARA	600412
E/2020-41116	19/10/20	SUMICOPIAS	LA MISION DE LA EMPRESA ES EL SUMINISTRO DE SERVICIOS DE COPIAS, ENCUADERNADO, MATERIAL GASTABLE DE PAPELERIA Y ESCOLARES.	PAUEL ARIEL PEREZ DETEL	600752
E/2020-41767	21/10/20	SUMILUP	SUMINISTRO, VENTA Y DISTRIBUCION DE MATERIAL GASTABLE DE OFICINA, MATERIAL GASTABLE MEDICO Y DE DESINFECCION.	LUIS ANTONIO PEGUERO CABRERA	601292
E/2020-31075	27/8/20	SUMIMEDIC	IMPORTACION, EXPORTACION, COMERCIALIZACION Y VENTA DE EQUIPOS Y MATERIALES MEDICOS.	BOLIVAR ERNESTO PEREZ GROSS	599397
E/2020-40801	15/10/20	SUMINISTRO Y ALIMENTOS MANÁ DEL CHEF & GM	VENTAS DE ALIMENTOS Y BEBIDA, DISTRIBUCION Y VENTA DE SUMINISTROS DE OFICINA, ARTICULOS DE LIMPIEZA E HIGIENE.	SAMUEL GARCIA MORILLO	600472
E/2020-39921	12/10/20	SUMMA SOFT	DESARROLLO DE SISTEMAS, ASESORIAS E IGUALAS INFORMATICAS, REDES Y EQUIPOS, REPARACION Y MANTENIMIENTO.	FELIX BERTO DE JESUS CASTILLO GUTIERREZ	599885
E/2020-41130	19/10/20	SUMMUM CONSTRUCTION RD	ARQUITECTURA, INGENIERIA, CONSTRUCCION, EDIFICACIONES, DISEÑO Y REMODELACIONES.	JENSY GONZALEZ GARRIDO	600761
E/2020-36928	26/10/20	SUNNY HOLDING	PRODUCCION DE ENERGIA, ENERGIA RENOVABLE, MANTENIMIENTO Y OPERACIONES, INVERSIONES ENERGETICAS.	JEAN-CHRISTOPHE BESTAUX REINER	600125
E/2020-40937	16/10/20	SUPER CARNICERIA REAL CARNICER	COMERCIALIZACION Y VENTA DE CARNES, PESCADOS, EMBUTIDOS, LÁCTEOS, CONSERVAS, VERDURAS Y HORTALIZAS.	DAVID TEJADA RODRIGUEZ	600632
E/2020-37349	29/9/20	SUPER COLMADO CRISTAL MAGE	VENTA DE ARTICULOS DE PRIMERA NECESIDAD CONTENIDOS EN LA CANASTA BÁSICA FAMILIAR	STARLIN DAVID PEREZ GOMEZ	599889
E/2020-40651	15/10/20	SUPER COLMADO EUSEBIO PERALTA	VENTA DE CARNE DE POLLO, CERDO Y TODO TIPO DE EMBUTIDO, SÁNDWICH, JUGOS NATURALES Y HELADOS.	JOSEFA DE LOS DOLORES MARTINEZ DE PERALTA	600420
E/2020-35558	13/10/20	SUPER COLMADO FLIA. SOTO TEJEDA	VENTA Y DISTRIBUCION DE TODO TIPO DE PRODUCTOS COMESTIBLES Y CONSUMIBLES LÍQUIDOS, PRODUCTOS DE LIMPIEZA.	JUAN ANTONIO SOTO MEJIA	600015
E/2020-35331	20/10/20	SUPER COLMADO R. JIMENEZ	VENTA DE TODA CLASE DE PROVISIONES ALIMENTICIAS (CANASTA FAMILIAR) Y TODO TIPO DE BEBIDAS ALCOHÓLICAS.	GERMAN REYES JIMENEZ	601048
E/2020-35005	12/10/20	SUPER COLMADO STYVEN TAVAREZ	VENTA DE ALIMENTOS DE PRIMERA NECESIDAD.	YANE YUDERCA CASTRO RODRIGUEZ	599787
E/2020-39352	8/10/20	SUPER COLMADO YAMEL	VENTA DE PROVISIONES AL DETALLE.	ALIDA COLAS GONZALEZ	599518
E/2020-22007	13/10/20	SUPER COMADON EL CAFU	VENTAS DE ALIMENTOS Y BEBIDAS.	LECTER AVIORES DIAS NATERA	599970
E/2019-40212	16/10/20	SUPERMARKET WIZARD	VENTA DE ARTICULOS DE CONSUMO DIARIO COMESTIBLE, LIMPIEZA Y BEBIDAS	MALERNI RODRIGUEZ GUZMAN	600721
E/2020-34130	13/10/20	SUPLIDORA DE ABASTOS LARSS	SUPLIDORA DE PRODUCTOS AGROPECUARIOS, FERRETEROS, ALIMENTOS EN GENERAL, MATERIALES DE CONSTRUCCION.	HARLEM OSCAR PELLERANO GOMEZ	599964
E/2020-32970	15/10/20	SUPLIDORA DE ALIMENTOS Y BEBIDAS IVERD Y MIHAYLOV	SUPLIR ALIMENTOS, BEBIDAS Y MATERIAL GASTABLE DE COCINA (UTENSILIOS) A CAFETERIAS, EMPRESAS HOTELERAS.	MILEDYS VALDEZ DE LOS SANTOS / IVELISSE DE LEON VALDEZ DE MIHAYLOV	600710
E/2020-34128	21/10/20	SUPLIDORA DE COMBUSTIBLES FÓSILES DOMINICANOS COFODO	COMERCIALIZACION, DISTRIBUCION, COMPRA Y VENTA DE COMBUSTIBLES Y DEMÁS DERIVADOS DEL PETRÓLEO.	HARLEM OSCAR PELLERANO GOMEZ	601215
E/2020-41444	19/10/20	SUPLIDORA DE EQUIPOS, INSUMOS Y SERVICIOS DE LA CONSTRUCCION SEISCON	CONSTRUCCION DE CUALQUIER TIPO DE EDIFICACION Y OBRAS DE INFRAESTRUCTURA EN GENERAL EN AREAS RURALES, URBANAS Y TURISTICAS.	JOSE RAMON REYES ALMONTE	600976
E/2020-32883	30/9/20	SUPLIDORA FC	VENTA DE PIEZAS PLÁSTICAS, ENTRE LAS CUALES ESTÁN: PIEZAS PVC TUBOS, CODOS, T, ÁREA COMPLETA DE ARTICULOS PVC.	FRANCISCO ALBERTO CERDA CERDA	601026
E/2020-37138	29/9/20	SUPLIDORA NUELSIIS	VENTAS DE LICORES AL POR MAYOR Y AL DETALLES.	RUTH ESTHER NUEL FRIAS, MARIELA NUEL FRIAS	599497
E/2020-36989	12/10/20	SUPLIDORES NATSFRES	VENTA DE TODO TIPO DE JUGOS NATURALES, SAZONES NATURALES, EMBUTIDOS Y	MARILIN CAMILO POLANCO, MANUEL DE JESUS MEDINA PEREZ	599917
E/2020-34259	16/10/20	SUPLIMATERIALES PIMENTEL SALCEDO	VENTA AL POR MAYOR Y AL DETALLE E IMPORTACION DE MATERIAL GASTABLE EN GENERAL DE OFICINA, FARMACIA Y LIMPIEZA.	BRYAN SALCEDO CAMACHO, ALFREDO MIGUEL PIMENTEL FERNANDEZ	600117
E/2020-33853	5/10/20	SUPPLIEXPRES DE LA CRUZ	COMERCIALIZACION Y DISTRIBUCION, AL POR MAYOR Y DETALLE DE TODO TIPO DE PRODUCTOS ALIMENTICIOS Y BEBIDAS ALCOHÓLICAS.	CAROLINA SABINA DE LA CRUZ DE MONTESINO	600988
E/2020-36155	9/10/20	SUPPLY LOGISTICS JACAR	LA SOCIEDAD SE DEDICARÁ A LA COMPRA, VENTA, DISTRIBUCION Y EN GENERAL A SUPLIR TODO TIPO DE INSUMOS ESCOLARES.	JACOBO MANUEL TAVAREZ ABREU, CAROLINA ROSARIO PEREZ LOPEZ	599508
E/2020-35857	6/10/20	SURUN REFRI IMPORT	IMPORTACION Y VENTAS DE ELECTRODOMESTICOS EQUIPOS DE REFRIGERACION Y PIEZAS DE REFRIGERACION.	MARTIN SURUN GIL	601075
E/2020-37426	30/9/20	SYGRO	COMPRA, DISTRIBUCION, VENTA E INTERMEDIACION DE COMBUSTIBLES Y SUS ACCESORIOS Y SIMILARES, Y TODA OTRA FUENTE DE ENERGIA.	SYNERGY GROUP, S.R.L.	599872
E/2020-40520	14/10/20	SYNTEC INDUSTRIAL INTERNACIONAL SII	PRODUCCION DE DIFERENTES TIPOS DE QUÍMICOS PARA INDUSTRIAS, FARMACÉUTICAS Y AGRÍCOLAS.	WIKTOR ANDRZEJ SZELIGA	600286
E/2020-37452	30/10/20	SYZ CONSULTORIA Y ASESORIA FINANCIERA	CONSULTORIA Y ASESORIA FINANCIERA FISCAL, AUDITORIA, MIGRACION, LEGAL, TECNOLOGIA, TALLERES IMPUESTOS.	SOLANGE ROCIO COLLADO CABREJA	600994
E/2020-37161	15/10/20	T.L.A TRANING LANGUAGE AKADEMY	IMPARTIR CURSOS, TALLERES, Y DIPLOMADOS VIRTUALES Y PRESENCIALES DE INGLÉS DE FORMA PRIVADA Y GRUPAL.	STEFANY MEJIA GIL	600381
E/2020-39923	12/10/20	T.N. SERVICIOS MÚLTIPLES	SERVICIOS DE CUIDADO PERSONAL, CORTE DE PELO, MASAJES, FACIALES.	VICTOR ALFONSO CONTRERAS GOMEZ	599893
E/2020-39565	9/10/20	TABACCARS	EXPORTACION, IMPORTACION, VENTA AL POR MAYOR Y DETALLE, ALMACENAMIENTO DE PRODUCTOS DERIVADOS TABACO.	WILLIS ANTONIO CABRERA RIVAS	599617
E/2020-40148	13/10/20	TAD-56	SERVICIOS DE COMERCIALIZACION, GESTION, PRODUCCION, ELABORACION, IMPORTACION DE: PRODUCTOS DE CONSUMO MASIVO.	FRANCISCO ALEJANDRO LEBREAU ACEVEDO	600038
E/2020-33924	10/9/20	TALIBAN AUTOPARTS	VENTA DE PIEZAS PARA TODO TIPO DE VEHICULOS.	WILFREDO ISRAEL MELLA MERCEDES	599391
E/2020-37541	20/10/20	TALLER DE HERRERIA & FABRICACION AFV	FABRICACION DE TODO TIPO DE HIERRO EN GENERAL.	RAMON ALEJANDRO FRANCISCO VENTURA	601065
E/2020-40439	14/10/20	TALLER DE SOLDADURA SERVIEQUIPO	SERVICIOS DE SOLDADURAS, FABRICACION, MANTENIMIENTO Y VENTA DE EQUIPOS	JUAN ORLANDO FLORES POLANCO	600260
E/2020-40124	13/10/20	TALLER HB3	MECANICA EN GENERAL Y MECÁNICA HIDRÁULICA, DESABOLLADURA Y PINTURA.	HENRY LEIBNITZ BEART CANDELARIO	600025
E/2020-39289	8/10/20	TAMS	SERVICIOS Y ASESORIA LEGAL EN GENERAL. INDUSTRIALES A BASE DE ACERO INOXIDABLE.	TULIO ALEJANDRO MARTINEZ SOTO	599428
E/2020-34679	20/10/20	TAO BONSAI	PRODUCTOS FINANCIEROS Y SERVICIOS LEGALES.	CHAMELIS MALLEN MONTERO	601094
E/2020-36573	16/10/20	TAPIA & COLON IGUALAS CONTABLES	SERVICIOS DE CONTABILIDAD, TENEDURIA DE LIBROS, AUDITORIA, ASESORIA FISCAL Y CONTABLE, CONTABILIDAD EN GENERAL.	WANDA CAROLINA COLÓN	600628
E/2020-35087	21/10/20	TARTARELL	FABRICACION Y VENTA DE TODO TIPO DE POSTRES, ASÍ COMO TAMBIÉN LA ELABORACION DE BIZCOCHOS, GALLETTAS Y MESA DE DULCES.	ROSELL NATALIA SANTANA ROJAS	601206
E/2020-41476	20/10/20	TASTY CHURROS 00	VENTA, COMERCIALIZACION Y PRODUCCION DE CHURROS.	FRANKLIN BAUTISTA DE LA CRUZ, CARLOS ERNESTO JIMÉNEZ ARGUELLO	600991
E/2020-34473	9/10/20	TAULÉ	AGENCIA DE MANEJO DE CONTENIDO DIGITAL PARA REDES SOCIALES. MANTENIMIENTO DE AIRES ACONDICIONADO.	MARIA LOURDES VASQUEZ TAULE	599720
E/2020-36840	19/10/20	TAVECOSTA MANTENIMIENTOS Y LIMPIEZAS	LIMPIEZA EN GENERAL (INCLUYE LAVADO DE ALFOMBRAS), PLOMERIA, INSTALACION	MARINO TAVERAS GARCIA	600925
E/2020-40971	16/10/20	TAVERAS, SEGURA & ASOCIADOS, AUDITORES & CONSULTORES	SERVICIOS DE AUDITORIA.	MIGUEL TAVERAS SEGURA	600658
E/2020-41571	20/10/20	TAXI LAS CAOBAS	SERVICIOS DE TRANSPORTE DE PASAJEROS.	VINICIO DE JESUS VARGAS RODRIGUEZ	601083
E/2020-34829	8/10/20	TB NORIEL SUPLIDORA HOLDING	SUPERMERCADO DE VENTAS DE BIENES DE CONSUMO COMO ALIMENTOS, BEBIDAS, ROPAS, ARTICULOS DE HIGIENE.	ANTONIO BUENO MARTINEZ	599390
E/2020-32412	3/9/20	TC HIGUEY	VENTA DE EQUIPOS DE INSUMOS DE INFORMÁTICA (COMPUTADORAS DE ESCRITORIO, LAPTOP, IMPRESORAS, Y TODOS LOS ACCESORIOS).	TC HIGUEY, S.R.L.	600262

[210] EXP.	[220] SOL. FECHA	[561] NOMBRE COMERCIAL	[510] ACTIVIDAD	[730] SOLICITANTE	[111] REGISTRO
E/2020-40606	15/10/20	TECHDOM	GERENCIA DE PROYECTO. CRECIMIENTO DE RED, DESARROLLO DE NUEVAS REDES, OPTIMIZACIÓN DE REDES.	GERARDO ANTONIO GARCIA ABREU	600385
E/2020-32979	15/10/20	TECHY DENTAL CLINIC	SERVICIOS ODONTOLÓGICOS.	ESTEFANY JACKELINNE MONTAS RAMIREZ	600516
E/2020-37909	1/10/20	TECNIGLOBAL	SERVICIOS DE COMERCIALIZACIÓN, IMPORTACIÓN, EXPORTACIÓN AL POR MAYOR Y AL DETALLE DE PRODUCTOS Y ARTÍCULOS DE CONSUMO MASIVO.	TECNIGLOBAL, S.R.L.	601016
E/2020-41032	16/10/20	TECNIPAN	ELABORACIÓN, PROCESAMIENTO, VENTA Y DISTRIBUCIÓN DE PRODUCTOS DERIVADOS DE HARINA.	JULIO VITERBO DE LOS ANGELES CABRERA MARTÍNEZ	600684
E/2020-41315	19/10/20	TECNITRACTOR	IMPORTACIÓN Y VENTAS DE TRACTORES. IMPORTACIÓN Y VENTAS DE REPUESTOS PARA TRACTORES.	FRANCISCO EMILIO ALCANTARA RIVERA	600841
E/2020-41316	19/10/20	TECNITRUCK	IMPORTACIÓN Y VENTA DE REPUESTOS PARA CAMIONES. IMPORTACIÓN Y VENTAS DE CAMIONES.	FRANCISCO EMILIO ALCANTARA RIVERA	600842
E/2020-36523	9/10/20	TECNOGREAT	TODO LO QUE TENGA QUE VER CON SISTEMA DE SEGURIDAD EN VIDEOVIGILANCIA, ELECTRICIDAD EN GENERAL.	JUAN FRANCISCO CASTRO GUZMAN	599574
E/2020-41101	16/10/20	TECVIAGRO	INVESTIGACIÓN DE NUEVAS TECNOLOGÍAS DE PRODUCCIÓN DE CULTIVOS.	ISIDRO VIÑA REYES	600719
E/2020-39263	8/10/20	TEDAL COMUNICACIONES	VENTA DE EQUIPOS DE COMUNICACIÓN.	TEDDY ANTONIO LOPEZ RODRIGUEZ	599422
E/2020-39680	19/10/20	TELAVAMO EXPRESS JPR	LAVANDERÍA DE ROPAS.	JULIO AMPARO PIRON ROSARIO	600971
E/2020-30652	26/8/20	TELELATINA	ESTABLECE UN CIRCUITO DE RADIO Y TELEVISIÓN PARA PROGRAMAR, SOSTENER Y TRANSMITIR CONTENIDOS VARIADOS Y ENFOCADOS AL COMERCIO EN GENERAL	MANUEL LEBRON ZABALA	601214
E/2020-39760	12/10/20	TELETECHNOLOGY	COMPRA, VENTA, DISTRIBUIDOR E INSTALADOR DE EQUIPOS DE TECNOLOGÍA Y DE TELECOMUNICACIÓN.	JOSE URANO LAHOZ RODRIGUEZ	599763
E/2020-42422	23/10/20	TEMBO	IMPORTACIÓN, EXPORTACIÓN Y COMERCIALIZACIÓN DE PRODUCTOS MÉDICOS, ALIMENTICIOS Y DE CONSTRUCCIÓN.	NABIL BRACHE KAYALI, SALMAN BRACHE KAYALI	600112
E/2020-41429	19/10/20	TERNURA CAFÉ DOMINICANO	COMPRA Y VENTA DE CAFÉ EN GRANO Y MOLIDO.	DELICIO MARTINEZ ROMERO, MARTIRES MARTINEZ AYBAR	600967
E/2020-39647	9/10/20	TERRAL INVESTMENT	ACTIVIDADES FINANCIERAS, PRESTAMOS, COMPRA DE FACTURAS, INVERSIONES EN GENERAL.	FRANCISCO ALBERTO TERRERO VICTORINO, DHAYA INDIRA ALMONTE HIDALGO	599724
E/2020-34748	21/10/20	TERRALIA INMOBILIARIA	VENTA, ALQUILERES, ADMINISTRACIÓN Y GESTIONES INMOBILIARIAS.	RAY ROBINSON GONZALEZ GOMEZ	601224
E/2020-41744	21/10/20	TERRAZA MARAHIA	VENTA COMIDA RÁPIDA Y BEBIDAS ALCOHÓLICAS Y NO ALCOHÓLICAS.	BIANELA GRULLON	601244
E/2020-39371	9/10/20	THE ALBERGUE FOUNDATION @ MATA PUERCO ARRIBA	ASOCIACIÓN SIN FINES DE LUCRO, A OPERAR EN EL SECTOR DE MATA PUERCO, CABRERA, RIO SAN JUAN QUE TRABAJARA CON LA COMUNIDAD.	PATRICIA REBECA READ SCHOTT	601279
E/2020-39592	9/10/20	THE CRUNCHY GRANOLA	ELABORACIÓN, PRODUCCIÓN, CONFECIÓN Y COMERCIALIZACIÓN DE ALIMENTOS DULCES Y SALADOS.	LUCIA FERRER RODRIGUEZ	599630
E/2020-18075	12/10/20	THE GRIN MARKET THEGM	SUPERMERCADO, VENTA DE FRUTAS, VERDURAS, LÁCTEOS, CAFÉ, JUGOS, PRODUCTOS TERMINADOS.	ROMAR ANTONIO INOA GUILLEN	599782
E/2020-39527	9/10/20	THE KING AUTO IMPORT	COMPRA, VENTA, IMPORTACIÓN, EXPORTACIÓN Y FINANCIAMIENTO DE VEHÍCULOS DE MOTOR.	HENRY OMAR DE PAULA TINEO	599602
E/2020-41145	19/10/20	THE OXO HOUSE	TENENCIA Y ADMINISTRACIÓN DE ACTIVOS HOTELEROS, SERVICIOS DE ASESORÍA EN ADMINISTRACIÓN HOTELERA.	OXO HOTELS, S.R.L.	600765
E/2020-41365	19/10/20	THE PATIO POOL PISCINA	OPERAR, ADMINISTRAR Y DAR LOS SERVICIOS DE RECREACIÓN Y ENTRETENIMIENTO, RESTAURANTE.	WILLIAM CORTORREAL LUNA	600865
E/2020-31233	2/10/20	THE WEDDING EVENT RD BY MARY PILY LOPEZ	REALIZACIÓN DE CONFERENCIAS VIRTUALES PARA EL MONTAJE DE EVENTOS SOCIALES DE TODA ÍNDOLE.	MARIA DEL PILAR LOPEZ RODRIGUEZ, EVENT STUDIO MARY PILY LOPEZ, S.R.L.	600650
E/2020-39387	9/10/20	THOMAS-QUELIS & ASOCIADOS	SERVICIO DE ASESORIA, PLANEACION, GESTORA CONTABLE, FISACL, FINANCIERA, LEGAL, LABORAL, AUDITORIA.	YAMILKA MARIA THOMAS	599494
E/2020-35855	19/10/20	TIENDA DEPORTIVA DE CAZA Y PESCA EL CARRAO	ELABORACION Y VENTA DE SEÑUELOS Y CARNADAS ARTESANALES COMO: PESAS Y COPITAS DE PLOMO PARA LA PESCA.	RICHAR MIGUEL ANGEL LOPEZ FORTUNA	600891
E/2020-39887	12/10/20	TKM SUPLIDOR INDUSTRIAL	VENTA DE ARTÍCULOS Y EQUIPO DE SEGURIDAD INDUSTRIAL COMO ELÉCTRICOS, HERRAMIENTAS FERRETERAS	KEDWIN JULIAN BELEN MANZUETA, TIANNY DUVERGE MARIANO	599595
E/2020-40630	15/10/20	TLA SOLUCIONES RD	VENTAS DE EQUIPOS TECNOLÓGICOS, SONIDO, RADIO, TELEVISIÓN, COMUNICACIONES, Y SUS COMPONENTES.	VICTOR MANUEL TORRES CABRERA	600407
E/2020-33647	9/9/20	TODOLOW.COM	COMERCIO ELECTRÓNICO, EN EL CUAL COMERCIALIZAREMOS ARTÍCULOS DE SUPERMERCADO.	MISAE DE LOS SANTOS FIGUEROE	600956
E/2020-38632	21/10/20	TONGDA ALUMINIO	FABRICACIÓN Y DISTRIBUCIÓN DE ALUMINIO.	BINXIAN LAI	601243
E/2020-38649	20/10/20	TONRA INMOBILIARIA	SERVICIOS INMOBILIARIOS REALIZADOS A CAMBIO DE UNA RETRIBUCIÓN O POR CONTRATA. ADMINISTRACIÓN DE PROPIEDADES.	TONY RAFUL TEJADA	601152
E/2020-39417	9/10/20	TOPIESCOR SERVICES HOME	SERVICIOS DE PLOMERIA, ELECTRICIDAD, PINTURA Y FUMIGACION; AIRE ACONDICIONADO, EBANISTERIA, HERRERIA. SERVICIOS Y PAQUETES TURÍSTICOS.	TOMAS PINALES FLORENTINO, ESCARLYN ORTEGA CORDERO	599527
E/2020-36036	13/10/20	TORNUS DESTINOS	VENTA DE EXCURSIONES Y CIRCUITOS NACIONALES E INTERNACIONALES -VENTA DE	YAMILEX PINEDA MARQUEZ	600003
E/2020-32029	20/10/20	TOSHOPPINGRD	VENTA DE ARTICULOS DEL HOGAR Y USO PERSONAL.	LISSETTE BEATRIZ HENRIQUEZ DE ALVARADO	601073
E/2020-37662	15/10/20	TOURIST TOURS & MAS HERMORALES	SERVICIOS DE EXCURSIONES Y SERVICIOS TURÍSTICOS EN GENERAL, TRANSPORTACIÓN DE TURISTAS Y VIAJES TURÍSTICOS.	EDWARD ANTONIO MORALES PEREZ, YONATAN MANUEL MORALES JIMENEZ	600371
E/2020-36572	9/10/20	TRA SA LOGISTICS	ENTRENAMIENTO EN SEGURIDAD INDUSTRIAL Y LOGÍSTICA, MANEJO DEL ALMACÉN, MANTENIMIENTO Y LIMPIEZA.	ROSANNY MILAGROS PINALES DE DIAZ	599492
E/2020-37656	30/9/20	TRADING BY MANUEL ROCA	BOLSA DE VALORES, FINANZA, ECONOMÍA, BANCA, PRÉSTAMOS, HIPOTECAS, OTROS TEMAS RELACIONADOS A FINANZAS.	EDDY ROBERTO PAULINO PEREZ	598156
E/2020-41739	21/10/20	TRANSITO SEGURO RD	SERVICIO DE SEÑALIZACIONES VIAL, SISTEMA DE PROTECCIÓN DE CÁMARA SEGURIDAD	JOHANMELY YANISSE PERALTA ARIAS	601213
E/2020-35324	14/10/20	TRANSMISIONES AUTOMÁTICAS EDUARDO DE LOS SANTOS	LA REPARACIONES DE TRANSMISIONES AUTOMÁTICAS DE VEHÍCULOS, INSTALACIÓN Y REPARACIÓN DE PIEZAS Y MANTENIMIENTO DE VEHÍCULOS EN GENERAL.	WASCAR EDUARDO DE LOS SANTOS DE LOS SANTOS	600167
E/2020-39788	12/10/20	TRANSPERFECT DOMINICAN REPUBLIC (CALL CENTER).	BRINDAR SERVICIOS DE TELECOMUNICACIONES MEDIANTE CENTROS DE LLAMADAS	TRANSPERFECT HOLDINGS, LLC	599741
E/2020-41818	21/10/20	TRANSPORTE ALEGRIA	TRANSPORTACIÓN DE MATERIALES DE CONSTRUCCIÓN, TALES COMO: CEMENTO MATERIALES DE CONSTRUCCIÓN EN GENERAL.	VISMARK SALOMON ESPINAL CABRERA	601302.
E/2020-36521	8/10/20	TRANSPORTE BERNACA-PBC	PROMOVER Y REALIZAR NEGOCIOS DE TRANSPORTE, SEAN ESTOS DE ALQUILER DE AUTOBUSES DE DIFERENTES TIPOS Y TAMAÑOS.	PEDRO BERNAVER CASTRO	599402
E/2020-36715	25/9/20	TRANSPORTE FERMIN GOMEZ, TRANFERGO	SERVICIOS DE TRANSPORTE.	RICARDO ANTONIO FERMIN GOMEZ	600089
E/2020-40084	13/10/20	TRANSPORTE MAR Y TIERRA CONCEPCION MOLINA	SERVICIOS DE GESTIÓN Y LOGÍSTICA PARA EL TRANSPORTE MAR Y TIERRA, INCLUYENDO LAS ACTIVIDADES DE LOS AGENTES ADUANEROS.	LEIDY JASSIELA RAMIREZ MATEO	599992
E/2020-36760	25/9/20	TRANSPORTE TURÍSTICO, TERRESTRE Y MARÍTIMO DE PEDERNALES, TRANSTUTEMARP	PRESTACION DE SERVICIO DE TRANSPORTE TURISTICO, TERRESTRE Y MARITIMO EN LAS COMUNIDADES ADYACENTES A LA PROVINCIA DE PEDERNALES.	DOMINGO ANTONIO ORTIZ REYES, RAMON MATEO MATEO	599392
E/2020-36522	8/10/20	TRANSPORTE URBAMATI - MU	PROMOVER Y REALIZAR NEGOCIOS DE TRANSPORTE, SEAN ESTOS DE ALQUILER DE .	MATIAS URBANO	599406
E/2020-41470	20/10/20	TRANSPORTES DELIA	SERVICIOS DE TRANSPORTE DE CARGAS, PRODUCTOS, ARTICULOS Y MERCANCIAS EN SENTIDO GENERAL	FREDDY ARMANDO GIL PORTALATIN	600996
E/2020-40876	15/10/20	TRASNRUTA TOURS	OFRECER SERVICIOS DE TRANSPORTE A SECTORES TURÍSTICOS, EMPRESARIAL, ESCOLAR, CULTURAL, A NIVEL NACIONAL.	JUAN RAMON ACOSTA GARCIA	600589
E/2020-6081	11/2/20	TRES NIN AUTO	COMPRA Y VENTA DE VEHÍCULOS DE MOTOR.	ARAMIS DE JESUS MOREL GOMEZ, ANTONIO DE JESUS TORRES UREÑA	599460
E/2020-37873	1/10/20	TRG DENTAL SERVICE AND IMAGE	SERVICIO DE ODONTOLOGÍA PREVENTIVA, ENDODONCIA, CIRUGÍA ORAL, ODONTOPEDIATRIA, PERIODONCIA.	TOMAS ENRIQUE RODRIGUEZ YANGUELA	600577
E/2020-39329	8/10/20	TRIFLE	VENTA DE REPOSTERIA CASERA.	THEMISSIS VALENTINA VALDEZ PERALTA	599445
E/2020-32792	12/10/20	TRILLEMAR	ESTUDIOS DE MERCADO, ESTUDIOS ESTRATÉGICOS, INVESTIGACIONES DE MERCADO, IMPLEMENTACIÓN DE PLANES.	LAURA NICOLE GARCIA MATRILLE, MERCEDES MARIA MATRILLE LAJARA	599859
E/2020-39944	12/10/20	TRINIDAD INDUSTRIAL	DISEÑO, ELABORACIÓN, INSTALACIÓN Y DISTRIBUCIÓN DE PUERTAS, VENTANAS Y ACCESORIOS DE TERMINACIÓN.	ELOY TRINIDAD LORA, JEFFRY TRINIDAD Z PERE	599907
E/2020-38035	1/10/20	TRITÓN HOTEL BOUTIQUE & RESTAURANT	SERVICIOS DE HOTEL BOUTIQUE, RESTAURANTE, BAR Y SPA.	DANIEL JAVIER SICHENEDER RODRIGUEZ	600329
E/2020-35502	20/10/20	TROPICAL REEF TEJEDA	REALIZAR EXCURSIONES TURISTICAS POR TIERRA, MAR Y AIRE, REALIZAR TODAS LAS ACTIVIDADES RELACIONADAS CON EL SECTOR TURÍSTICO.	ROBERT EDUIND TEJEDA PEGUERO	601277
E/2020-39580	9/10/20	TROXMAN	SERVICIOS DE COMERCIALIZACIÓN, DISTRIBUCIÓN, PROMOCIÓN, COMPRA, VENTA, IMPORTACIÓN, DE: PRODUCTOS DE CONSUMO MASIVO.	FRANCISCO ALEJANDRO LEBREAU ACEVEDO	599625
E/2020-32772	14/10/20	TU CASA SIMPOL	VENTA DE ARTÍCULOS PARA EL HOGAR.	JAIME PATRICK LIRIANO PEREZ	600291
E/2020-38481	21/10/20	TU MERCADO EN CASA	VENTA DE PRODUCTOS AL POR MAYOR Y AL DETALLE DE VEGETALES, VERDURAS, VÍVERES FRESCOS Y SEMICOCIDOS.	MANUEL ANTONIO REGALADO MARTINEZ	601212
E/2020-40425	14/10/20	TU PRIMER LIBRO	VENTA DE LIBROS.	CRISMEY CIPRIAN ANDUJAR	600250
E/2020-35237	13/10/20	TV RADIO DOMINICANA CULTURAL BY EDDY A. FERNANDEZ HIEF	RADIO EMISORA ONLINE, DEDICADA A LA TRANSMISIÓN Y PUBLICACIÓN DE LA MÚSICA, DEL ARTE Y CULTURA SOCIAL	EDDY ANTONIO FERNANDEZ SIERRA	599967
E/2020-25096	9/10/20	UDL DOMINICANA UNIDAD DERMATOLÓGICA LÁSER	CENTRO MEDICO Y CONSULTORIO, CONSULTAS DERMATOLÓGICAS, SERVICIOS DERMATOLÓGICOS.	JOSÉ RAMÓN DÍAZ SOSA	599590
E/2020-33439	12/10/20	ULEVUS	COMPRA, VENTA Y CONSTRUCCIÓN DE INMUEBLES. ASÍ COMO VENTA AL POR MAYOR DE HERRAMIENTAS, ARTÍCULOS FERRETEROS.	LUIS ALBERTO DE LEON ESPINAL, LUIS ANTONIO CASTILLO DONATO	599873
E/2020-40314	14/10/20	ULTRAMEDIC	COMPRA VENTA Y DISTRIBUCION DE ACCESORIOS Y EQUIPOS MEDICOS, INSUMOS, MEDICAMENTOS EN GENERAL.	NIURKA CAROLINA GONZALEZ PUIG	600179

[210] EXP.	[220] SOL. FECHA	[561] NOMBRE COMERCIAL	[510] ACTIVIDAD	[730] SOLICITANTE	[111] REGISTRO
E/2020-37709	19/10/20	UMBRELLA CRAFTING	PERSONALIZACIÓN DE ARTÍCULOS, DISEÑO Y ELABORACIÓN DE TODO TIPO D E MANUALIDADES CON PAPEL.	YOSMERY MERCEDES MONSANTO DE ABREU, FRANCIS EDUARDO ABREU PAYANO	600938
E/2020-34770	15/9/20	UN CAFÉ CON ROMMY	PROGRAMA DE VARIEDADES (ENTREVISTAS Y SEGMENTOS), PARA FORMATO DIGITAL Y TELEVISIVO.	ROMMY ALICIA PICHARDO GRULLON	599836
E/2020-20885	15/10/20	UN CHIN DULCE BY OPAM	COMPRA, VENTA, IMPORTACIÓN Y REPRESENTACIÓN DE SNACK, COMIDA RÁPIDA, PICADERAS DE DIFERENTES SABORES	OPAM REPRESENTACIONES, S.R.L.	600376
E/2020-37233	29/9/20	UNHECODI, UNION HUMANITARIA DE EXPORTADORES Y CONSOLIDADORES DOMINICANOS INTERNACIONALES	ENTIDAD SIN FINES DE LUCRO, DESTINADA A CONTRIBUIR, PROMOVER, ESTIMULAR LA FORMACIÓN INTEGRAL EN NIÑOS, NIÑAS, ADOLESCENTES Y JÓVENES.	ELIAN CHANCARLO DEL ROSARIO VILLAMAN, JUAN ALVAREZ VENTURA	599887
E/2020-41443	19/10/20	UNIDADGINECOPSTETRICA DR. LUIS NELSON VARGAS	GINECÓLOGO OBSTETRA-REJUVENECIMIENTO GENITAL FEMENINO.	LUIS NELSON VARGAS	600975
E/2020-30531	12/10/20	UNIVERSO EDUCATIVO AURORA	SERVICIO E INTERVENCIÓN INTEGRAL, SALUD, EDUCACIÓN, MEDIO AMBIENTE, PARTICIPACIÓN DEMOCRÁTICA.	SANTIAGO FRANCISCO SILVERIO	599856
E/2020-35530	18/9/20	URBAEZ,SUAREZ Y ASOCIADOS, OFICINA DE ABOGADOS Y NOTARIA	SERVICIOS JURÍDICOS EN GENERAL, SERVICIOS MIGRATORIOS Y CONSULARES, VENTAS DE SEGUROS DE VEHÍCULOS.	ZOREIDY URBAEZ TEJEDA, DIOGENES SUAREZ SOTO	601015
E/2020-41537	20/10/20	URBANIZACIÓN LAS CANAS HILLS COUNTRY CLUB	LA ACTIVIDAD PRINCIPAL ES URBANIZAR, CONSTRUIR Y VENDER SOLARES Y APARTAMENTOS.	JOSÉ FRANCISCO RIVERA DE LA CRUZ	601053
E/2020-40673	15/10/20	URBANIZADORA PUERTA DE HIERRO	DEDICARSE A LAS ACTIVIDADES INMOBILIARIAS EN GENERAL.	SANTIAGO RAMOS GERARDINO	600434
E/2020-36734	25/9/20	URBCONE	OBRA CIVIL, CONSTRUCCIÓN, REMODELACIÓN, VENTA DE TERRENOS Y EDIFICACIONES, INGENIERÍA ELECTRIFICA Y COMUNICACIONES.	ALEXANDER RAMIREZ FELIZ, ARISTIDES ALMONTE ALVARADO	600364
E/2020-32157	2/9/20	V. I. SERVICIOS	CONSTRUCCIÓN, REFORMA Y REPARACIÓN DE EDIFICIOS, TENENCIA Y ADMINISTRACIÓN DE INMUEBLES.	V. I. SERVICIOS, S.R.L	600087
E/2020-37412	15/10/20	VAG PHOTOGRAPHY	COMERCIALIZACIÓN DE SERVICIOS DE FOTOGRAFÍAS Y FILMACIÓN DE VIDEOS.	VICTOR ALFONSO GONZALEZ VENTURA	600358
E/2020-35505	8/10/20	VAHELID MULTISERVICIOS COMERCIAL	SERVICIO DE TRANSPORTE (MUDANZA Y ACARREO), BIENES RAÍCES (COMPRA Y VENTA DE CASAS, ESTABLECIMIENTOS COMERCIALES.	ADDYS VANESSA RODRIGUEZ DE SALVADOR, HERNÁN SALVADOR CASTILLO	599398
E/2020-39273	8/10/20	VALENTINE'S LEGACY	DISEÑO DE PROYECTOS URBANÍSTICOS, COMPRA, ADMINISTRACIÓN Y VENTA DE TODO TIPO DE PROPIEDADES NACIONALES E INTERNACIONALES.	ANNY VANESSA CARPIO DE ROSARIO	599425
E/2020-37215	29/9/20	VANI-N BY JOECIG	VENTA DE PRODUCTOS TALES COMO: CIGARRILLOS ELECTRÓNICOS Y DEMÁS DERIVADOS DE LA NICOTINA.	GEORGE ALEXANDER GARCIA O'ROURKE	599762
E/2020-37469	19/10/20	VARBODA INMOBILIARIA & CONSTRUCCION	COSTRUCCION, COMPRA Y VENTA DE INMUEBLES.	DARRIL VARGAS	600821
E/2020-36858	8/10/20	VARCARADXA LOGISTIC IMPORT	IMPORTACIÓN Y COMERCIALIZACION DE ELECTRODOMESTICOS, ENSERES DEL HOGAR, PRENDAS DE VESTIR.	ANTONIO RADHAMES VARGAS CASTRO	599401
E/2020-41711	21/10/20	VARGAS JIMENEZ, VARJISA	DISEÑO Y CONSTRUCCIÓN E INGENIERÍA ESPECIALIZADA.	VARGAS JIMENEZ (VARJISA), S.R.L	601192
E/2020-41213	19/10/20	VC BIOTECH	DESARROLLO Y COMERCIALIZACION DE HERRAMIENTAS Y PRODUCTOS BIOTECNOLÓGICOS.	VICTOR VIRGILIO CALDERÓN SOTO	600783
E/2020-34106	20/10/20	VEGETALES Y FRUTAS DEL CIBAO RENE GARCIA	SIEMBRA, PRODUCCIÓN, COMERCIALIZACIÓN Y EXPORTACIÓN DE FRUTAS Y VEGETALES.	CELSO RENE GARCIA GOMEZ	601140
E/2020-42236	28/10/20	VEMADICA	VENTAS DE MATERIALES GASTABLES DE OFICINA, DESECHABLES MÉDICOS, ARTÍCULOS DE LIMPIEZAS Y FERRETEROS.	YUNIO FRANCISCO CIPRIAN DURAN	600716
E/2020-36810	8/10/20	VERMONSA TRADING IMPORT	IMPORTACIÓN Y COMERCIALIZACION DE ARTICULOS FERRETEROS, ENSERES DEL HOGAR, ELECTRODOMESTICOS.	ANTONIO RADHAMES VARGAS CASTRO	599405
E/2020-24300	14/10/20	VERMONT AUTO IMPORT	IMPORTACIONES COMPRA Y VENTA DE VEHÍCULOS NUEVOS Y USADOS Y PIEZAS DE REPUESTO PARA VEHÍCULOS	MIGUEL ANTONIO DOMINGUEZ MERCEDES	600193
E/2020-39971	12/10/20	VES SIGN	DISEÑO, IMPRESION E INSTALACION DE LETREROS Y VALLAS.	VES VINYL EXPRESS SIGN INDUSTRIAL, SRL	599919
E/2020-41283	19/10/20	VESTAS INVESTMENTS	SERVICIOS DE ASESORAMIENTO EMPRESARIAL.	MILVIO ARMANDO LINARES VILLEGAS	600855
E/2020-30124	12/10/20	VESTERGAARD PERFECT SKIN COSMETICS	VENTA DE TRATAMIENTOS DE BELLEZA CON LÁSER	JEANETTE VESTERGAARD BORUP	599860
E/2020-40817	15/10/20	VI FRESH PRODUCE	COMPRA, VENTA, ALMACENAMIENTO, DISTRIBUCIÓN, TRANSPORTACIÓN Y EXPORTACIÓN DE PRODUCTOS DE CONSUMO MASIVO.	CRISTIANO PINEDA DONE, KEVIN ANDERSON WILLIAMS DAVIS	600483
E/2020-39213	21/10/20	VICZA 08-BAR CAFE	VENTA DE BEBIDAS FRÍAS, BEBIDAS CALIENTES, SNACKS, CUPCAKES, RONES, BEBIDAS DE ESPECIALIDAD, CHURROS.	VICTOR FERNELIS MATEO PERDOMO	601230
E/2020-32284	9/10/20	VIELKA PÉREZ CONSULTORIA LEGAL	OFICINA DE ABOGADOS QUE BRINDA SERVICIOS DE ASESORÍAS Y CONSULTAS EN MATERIA DE DERECHO CIVIL.	VIELKA ELIZABETH PEREZ ANDUJAR	599657
E/2020-39413	9/10/20	VIEWER	MONTAJE, ORGANIZACIÓN Y PRODUCCIÓN DE EVENTOS SOCIALES Y EMPRESARIALES, SERVICIOS DE CÁTERIN.	VIVIANA MARIA SANTANA DE FLORES, RAFAEL LEONIDAS FLORES VASQUEZ, ERLYN CRUZ DE YUNEZ	599525
E/2020-40379	14/10/20	VILARIUM CORPORATION	CONSULTORES EMPRESARIALES EN EL SECTOR TURÍSTICO.	FABIOLA MARIA DISLA NUÑEZ	600225
E/2020-41047	16/10/20	VILLA ESMERALDA ABREU I	PROYECTO INMOBILIARIO DEDICADO A LA REALIZACIÓN DE TODO TIPO DE ACTIVIDADES DE BIENES RAÍCES Y SERVICIOS AFINES.	HIPOLITO DE JESUS ABREU CANELA	600692
E/2020-32991	12/10/20	VILLAS & HOTEL RINCÓN DEL SABOR LOS TITI	HOTELERÍA, ACTIVIDADES DE EVENTOS, RESTAURANTE Y RENTAS DE VILLAS, PAQUETES TURÍSTICOS.	MUISE MERCEDES HERNANDEZ MOREL	599831
E/2020-30972	27/8/20	VILLAS PG	ADMINISTRACIÓN DE INMUEBLES.	IVAN FRANCISCO PAIEWONSKY GENAO, VILLAS PG, SRL	601032
E/2020-35595	15/10/20	VILLASIM CONSULTING'S & ASOCIADOS	SERVICIOS DE CONSULTORIA LEGAL, FISCAL Y FINANCIERA, ASESORIA EN LA CONSTITUCION.	BILANX, S.R.L.	599830
E/2020-32786	13/10/20	VILUC GROUP	FABRICACIÓN, IMPORTACIÓN Y EXPORTACIÓN DE PRODUCTOS COMESTIBLES (VINAGRE, VAINILLA, SALSA CHINA)	COMERCIALIZADORA VILUC, S.R.L.	600066
E/2020-37703	30/9/20	VINTAGE YOURSELF RD	TIENDA VIRTUAL PARA VENTA DE ROPA VINTAGE DE ALTA CALIDAD, PARA PROMOVER MODA SOSTENIBLE.	LICIA NATALINA COLOMBO RAIMONDI	599976
E/2020-40061	13/10/20	VIPKLEAN	ELABORACIÓN Y DISTRIBUCIÓN DE DESINFECTANTES Y PRODUCTOS PARA LIMPIEZA.	WILLIAMS RAMON MARCELINO	599982
E/2020-31759	9/10/20	VIRTEGIO	SERVICIOS DE CREACIÓN, DISEÑO, INSTALACIÓN Y CONFIGURACIÓN DE PLATAFORMA VIRTUALES EDUCATIVAS PARA CENTROS EDUCATIVOS.	GLORI VANELIS ABRAMSON MERCEDES	599536
E/2020-37769	16/10/20	VIRTUAL CONCIERGE	DEDICADA A DESARROLLAR Y OPERAR SISTEMAS DIGITALES PARA EL SECTOR TURÍSTICO.	INVERSIONES PICKLIC, S.R.L.	600736
E/2020-41077	16/10/20	VISION PLANET	COMPRAVENTA, COMERCIALIZACIÓN DE TODO TIPO DE LENTES, MONTURAS, CRISTALES OPTICOS.	ELAINE SANTISO GODERICH	600699
E/2020-40829	15/10/20	VISTA DE LAS CANAS	INMOBILIARIA, COMPRA Y VENTAS DE TERRENOS, ADMINSTRACION INMOBILIARIA.	HILARIO PUJOLS ORTIZ	600488
E/2020-37715	30/9/20	VISUALTEL	LA COMPAÑIA TENDRÁ POR OBJETO: PROYECTOS DE DESARROLLO ELECTRÓNICOS, INFORMÁTICO Y DE TELECOMUNICACIONES.	VISUALTEL, S.R.L.	599898
E/2019-30707	12/10/20	VITEK CONSTRUCTORA	DESARROLLO DE PROYECTOS, INMOBILIARIA, DISEÑO, CONSTRUCCIÓN, MOVIMIENTO DE TIERRAS, EQUIPOS DE CONSTRUCCIÓN.	VÍCTOR EMMANUEL SUÁREZ CEBALLOS	599810
E/2020-39328	8/10/20	VIU MEDIA GROUP	SERVICIOS DE ASESORÍA Y ASISTENCIA DE MARKETING A PERSONAS FÍSICAS Y ENTIDADE S PÚBLICAS Y PRIVADAS.	BRAILYN APONTE FERMIN	599447
E/2020-32041	1/9/20	VIVITAH	VENTA DE ARTÍCULOS DE MODA PARA VESTIR, ARTÍCULOS PARA EL HOGAR, VENTA DE ACCESORIOS DIVERSOS PARA TODA LA FAMILIA.	LAURA DALISSA PIMENTEL DOTTIN	600394
E/2020-32654	15/10/20	VN VECTOR NETWORKS RD	PROMOVER LA DISTRIBUCIÓN, COMPRA, VENTA, DE SERVICIOS DE INTERNET, COMO TAMBIÉN LA VENTA, COMPRA.	JULIO ALFONSO PATIÑO ALMONTE	600564
E/2020-41559	20/10/20	VULPES INGENIERIA	ESTUDIO, DISEÑO, REMODELACION Y CONSTRUCCION DE EDIFICACIONES Y OBRAS CIVILES EN GENERAL	JAVIER ZORRILLA MARTE	601068
E/2020-28011	12/8/20	WALEZ CRAFTS & DESIGNS	SERVICIOS DE DISEÑO GRAFICO, PERSONALIZACIONES Y VENTA DE ARTICULOS PROMOCIONALES TAZAS, CAMISETAS.	EMILY WALESKA TEJEDA PEREZ	599470
E/2020-38401	5/10/20	WANDA MORENO SHOES RD	VENTA, EXPORTACIÓN E IMPORTACIÓN DE PRENDA DE VESTIR.	MERCEDES MONEGRO DE LEON	601089
E/2020-40503	14/10/20	WANDERLUST SERVICES	OFRECER LOS SERVICIOS DE SUBCONTRATACIÓN Y/O INTERMEDIACIÓN COMERCIAL, OUTSOURCING, AL AMPARO DE LA LEGISLACIÓN VIGENTE.	ANA MARGARITA CABRERA VIDAL	600310
E/2020-37447	19/10/20	WARIS VENTAS DOMINICANAS	VENTA Y COMERCIALIZACIÓN DE MATERIALES Y MAQUINARIAS PARA LA CONSTRUCCIÓN DE ALIMENTOS.	WATER YVAN ARIAS SANTOS	600825
E/2020-41340	19/10/20	WATERBURY INVESTMENT	COMPRA DE INMUEBLES Y CONSTRUCCION DE OBRAS CIVILES.	VIANNY DEYANIRA DE LOS SANTOS MATEO	600851
E/2020-40182	13/10/20	WB AUTO IMPORT	LA COMPRA, VENTA E IMPORTACIÓN DE VEHÍCULOS USADOS.	WILMER ANTONIO BAEZ HERNANDEZ	600059
E/2020-39401	9/10/20	WCE GROUP	VENTA DE COMIDA Y DE BEBIDAS ALCOHOLICAS Y NO ALCOHOLICAS AL POR MAYOR Y DETALLE.	CARLOS ALFREDO TEJADA DIAZ, EDWARD TEJADA DIAZ, WILFREDO TEJADA DIAZ	599516
E/2020-39651	9/10/20	WESLEN	ADMINISTRACION DE INMUEBLES.	DULCE MARIA PALMERS SOSA	599674
E/2020-38976	19/10/20	WHITE STREET BREWING CO	EMPRESA INTERNACIONAL DEDICADA A LA ELABORACIÓN DE CERVEZA Y BEBIDAS ALCOHÓLICAS.	REVOLUCION CERVECERA, S.R.L.	600950
E/2020-36901	16/10/20	WIB, ARADOS Y CONSTRUCTORA	ARADOS DE TERRENOS PARA FINES AGRARIOS Y CONSTRUCCIONES INMOBILIARIAS.	WINTON ISIDRO BRITO GONZALEZ	600737
E/2020-41432	19/10/20	WILL BOX	ENTRENAMIENTOS FÍSICOS, ACTIVIDADES RECREATIVAS, ASESORÍAS PARA EL CUIDADO DE LA SALUD.	ANGEL DE JESUS RODRIGUEZ LARA	600968
E/2020-37145	29/9/20	WILL RIJO	VENTA, SOPORTE, SERVICIOS Y SOLUCIONES INFORMÁTICAS TANTO DE SOFTWARE Y HARDWARE.	WILFREDO JOSAFATH RIJO ROMAN, WENDY ALTAGRACIA RIJO ROMAN	600673
E/2020-40415	14/10/20	WILLMERS & JANLIBI FURNITURE DESING	FABRICACION Y COMERCIALIZACION DE TODO TIPOS DE MUEBLES DE OFICINA Y DEL HOGAR. CONSTRUCCION Y COMERCIALIZACION DE CONSTRUCCIONES CIVILES Y PRIVADAS.	WILLMERS ARISMENDY CRESPO CRUZ	600243
E/2020-38269	2/10/20	WIRELESS UNLIMITED TELECOMUNICACIONES MOVILES.	VENTA Y DISTRIBUCION DE TELEFONIA MOVIL, PRESTACION DE SERVICIOS DE	INVERSIONES MAURI, SRL	600367
E/2020-41079	16/10/20	WPG WOMEN POWER GROUP	FIRMA CONSULTORA ESPECIALIZADA EN ESTRATEGIAS QUE CONTRIBUYEN AL DESARROLLO DE LAS POLITICAS DE IGUALDAD.	VERONICA PATRICIA NUÑEZ CACERES	600709
E/2020-24047	12/10/20	WQP TECH SYSTEMS	VENTA AL POR MAYOR DE EQUIPOS INFORMÁTICOS Y MÁQUINAS ELECTRÓNICAS DE ESCRIBIR Y CALCULAR.	BRYAN RICARDO DIAZ DUVERGÉ	599869
E/2020-38015	19/10/20	XARLING CONSULTING	CONSULTORIA RELACIONADA A ACTIVIDADES DE RADIODIFUSIÓN.	FRANCISCO MANUEL LAZALA DIAZ	600957
E/2020-40245	14/10/20	YAHVE NISI PUBLICACIONES	SERVICIOS DE DISEÑO GRÁFICO, TODO TIPO DE IMPRESIÓN, FOTOGRAFÍA, ENMARCADOS, LAMINADOS, EDISION DE VÍDEOS.	LEIDY GISSSEL MERCEDES DE LA CRUZ, EDRAS RAFAEL PINALES GUZMAN	600124
E/2020-39693	9/10/20	YANKEES TOURS	SERVICIOS DE TRANSPORTE A SECTORES TURÍSTICOS, EMPRESARIAL, ESCOLAR, CULTURAL, ENTRE OTROS A NIVEL NACIONAL.	TIMOTEO JAVIER ARNAUD	599695

[210] EXP.	[220] SOL. FECHA	[561] NOMBRE COMERCIAL	[510] ACTIVIDAD	[730] SOLICITANTE	[111] REGISTRO
E/2020-36783	12/10/20	YARED AUTO IMPORT	COMPRAS, VENTAS E IMPORTACIÓN DE VEHÍCULOS DE MOTOR, NUEVOS Y USADOS.	YIRBER JOSE MEJIA PEREZ	599818
E/2020-40810	15/10/20	YAVHE NAILS & HAIR SUPPLY	SUPLIDORES DE MATERIALES GASTABLE PARA SALONES DE BELLEZA Y CENTRO DE UÑAS.	LAURA VIRGINIA VELAZQUEZ CORDERO	600308
E/2020-35468	16/10/20	YLBU COMERCIALIZADORA	VENTAS Y SUMINISTROS AL POR MAYOR DE ARTICULOS FERRETEROS, ARTICULOS DEL HOGAR, ELECTRODOMÉSTICOS.	WARLIN FELIX UREÑA POLANCO	600641
E/2020-35283	14/10/20	YOENIX AUTO IMPORT	COMPRA Y VENTA DE VEHÍCULOS.	ROSA LINA RONDON FIGUEROA	600214
E/2020-38223	21/10/20	YOMEDOM MULTISERVICES	SERVICIOS INMOBILIARIOS, LEGALES Y MIGRACIÓN .	YOMARI MERCEDES DOMINGUEZ MARTINEZ	601270
E/2020-41843	21/10/20	YOUR PLACE SOLUCIONES INMOBILIARIAS	ALQUILER, VENTA, CONSTRUCCIÓN Y ADMINISTRACIÓN DE INMUEBLES Y CONDOMINIOS. Y ADMINISTRATIVAS	CARLOS ERNESTO OTERO DE LOS SANTOS	601315
E/2020-39697	9/10/20	YTREW INVESTMENTS	IMPORTACIÓN, COMPRA Y VENTA DE NEUMÁTICOS, REPUESTOS PARA VEHÍCULOS, ELECTRODOMÉSTICOS, MATERIALES PARA LA CONSTRUCCIÓN.	JOSE LUIS UREÑA LOPEZ	599697
E/2020-36936	8/10/20	ZARENMA PRINT	SUPLIR TODOS TIPOS DE IMPRESOS EN GENERAL, MATERIALES GASTABLES, EQUIPOS	ZAYA MAKENNA ENCARNACIÓN SOLER, LOREN HILARIA SOLER PIRON	599389
E/2020-40323	14/10/20	ZETA SPORT	VENTA DE ROPA. DOCUMENTALES.	JOSE MANUEL FELIZ LOPEZ	600182
E/2020-39224	8/10/20	ZFX MEDIA GROUP	PRODUCCIÓN DE VIDEOS, SOPORTE Y SERVICIOS AUDIOVISUALES, ANIMACION 2D-3D,	LUIS MANUEL VALERIO DELGADO	599360
E/2020-32810	4/9/20	ZISK ADVISORS	SERVICIOS DE AUDITORIA Y CONSULTORIA FINANCIERA, ASESORIA FISCAL Y LEGAL.	LEOMAR JAVIER CARABALLO, AMBIORY JOSE CALDERON SANG	600425
E/2020-24395	21/10/20	ZWECK	PRODUCCIÓN AUDIOVISUAL, PRODUCCIÓN MUSICAL (DISTRIBUCIÓN Y VENTA), DISEÑO GRÁFICO.	ROBERTO BAUTISTA SALDAÑA	601226

PUBLICACION SOLICITUD SIGNOS DISTINTIVOS

(MARCAS)

Esta publicación incluye todas las solicitudes recibidas del 24 de Octubre al 4 de Noviembre de 2020

(210) EXPD.	(220) SOL. FECHA	(511) C.I.	(561) MARCA	(730) SOLICITANTE	(210) EXPD.	(220) SOL. FECHA	(511) C.I.	(561) MARCA	(730) SOLICITANTE
E/2020-39897	12/10/20	1	AERASFOG (DENOMINATIVA)	LEKAS SUPPLIES, S.R.L.	E/2020-38736	6/10/20	5	COVUITY (DENOMINATIVA)	BioNTech SE
E/2020-39950	12/10/20	1	AZOS (DENOMINATIVA)	DANSTAR FERMENT AG	E/2020-39480	9/10/20	5	CUR-V (DENOMINATIVA)	Essity Hygiene and Health Aktiebolag
E/2020-24421	14/9/20	1	Banshee (DENOMINATIVA)	IXIMCHE, S.R.L.	E/2020-23834	15/9/20	5	DAINE (DENOMINATIVA)	LABORATORIOS DR. COLLADO, S.A.
E/2020-39896	12/10/20	1	CLYRAGUARD (DENOMINATIVA)	LEKA'S SUPPLIES, S.R.L.	E/2020-23830	15/9/20	5	DEXTROCOL (DENOMINATIVA)	LABORATORIOS DR. COLLADO, S.A.
E/2020-24424	14/9/20	1	Coack (DENOMINATIVA)	IXIMCHE, S.R.L.	E/2020-37300	29/9/20	5	DIULTRON (DENOMINATIVA)	Protein, S.A. de C.V.
E/2020-24437	21/9/20	1	Covenant (DENOMINATIVA)	IXIMCHE, S.R.L.	E/2020-36663	16/10/20	5	EVITVERT (DENOMINATIVA)	MARKATRADE INC.
E/2020-39894	12/10/20	1	DUROKLEEN (DENOMINATIVA)	LEKA'S SUPPLIES, S.R.L.	E/2020-38809	6/10/20	5	FAVIVENT (DENOMINATIVA)	INNOVEX PHARMA, S.R.L.
E/2020-39895	12/10/20	1	DUROPAX (DENOMINATIVA)	LEKA'S SUPPLIES, S.R.L.	E/2020-39018	7/10/20	5	FEDEFARMA (DENOMINATIVA)	FEDERACIÓN CENTROAMERICANA DE LABORATORIOS FARMACÉUTICOS (FEDEFARMA)
E/2020-24425	14/9/20	1	Dynamite (DENOMINATIVA)	IXIMCHE, S.R.L.	E/2020-42375	23/10/20	5	FERROPURUM (DENOMINATIVA)	HOSPIFAR, S.R.L.
E/2020-37694	30/9/20	1	FOLIPLUS (DENOMINATIVA)	AGROTÉCNICA CENTRAL, S.R.L.	E/2020-42169	22/10/20	5	FLUP DUO (DENOMINATIVA)	UPL CORPORATION LIMITED
E/2020-40680	15/10/20	1	IMERGARD (DENOMINATIVA)	IMERYS FILTRATION MINERALS, INC.	E/2020-40511	14/10/20	5	FLUTILA (DENOMINATIVA)	LEGACY PHARMA, S.R.L.
E/2020-21601	11/9/20	1	OXACYCLON (DENOMINATIVA)	FERTILIZANTES QUÍMICOS DOMINICANOS, S.A., (FERQUIDO)	E/2020-40525	14/10/20	5	GAMMA LABORATORIES (DENOMINATIVA)	GAMMA LABORATORIES, SOCIEDAD ANONIMA DE CAPITAL VARIABLE
E/2020-24427	14/9/20	1	Rakete (DENOMINATIVA)	IXIMCHE, S.R.L.	E/2020-35638	18/9/20	5	GLICANA (DENOMINATIVA)	LABORATORIOS SUED, S.R.L.
E/2020-24428	14/9/20	1	Rookie (DENOMINATIVA)	IXIMCHE, S.R.L.	E/2020-35346	17/9/20	5	GROW MIGHTY (DENOMINATIVA)	Société des Produits Nestlé S.A.
E/2020-39898	12/10/20	1	SHIELD 88 (DENOMINATIVA)	LEKAS SUPPLIES, S.R.L.	E/2020-40723	15/10/20	5	HAPPY LIFE JYB (DENOMINATIVA)	RAFAEL DE JESUS YUNEN BADUI
E/2020-24431	14/9/20	1	Warden (DENOMINATIVA)	IXIMCHE, S.R.L.	E/2020-37492	30/9/20	5	HIPOCAR (DENOMINATIVA)	LABORATORIOS CYMACLA, S.R.L.
E/2020-42170	22/10/20	3	Ananya by Lucy (DENOMINATIVA)	LUCY MERCEDES VERAS GUZMAN	E/2020-36406	23/9/20	5	INSTGRA (DENOMINATIVA)	EMCURE PHARMACEUTICALS LIMITED
E/2020-31494	29/10/20	3	ANSAHI NATURAL HAIR (DENOMINATIVA)	PARADISE GROUP, S.R.L.	E/2020-37991	1/10/20	5	ISOPROTIONAGRO (DENOMINATIVA)	MAXIMO ANTONIO SEVERINO MARTE
E/2019-42520	9/1/20	3	DILACY (DENOMINATIVA)	ALTAGRACIA BURGOS DE COSTE	E/2020-37606	14/10/20	5	JOB STIGX (DENOMINATIVA)	COMERCIAL DOMINGO AGRÍCOLA (CODAGRO), S.R.L.
E/2020-35124	19/10/20	3	DON EBELIO (DENOMINATIVA)	EBELIO ANTONIO BELTRE RODRIGUEZ	E/2020-30994	27/8/20	5	Jubi-R (DENOMINATIVA)	JUBILANT GENERICS LIMITED .
E/2020-44270	3/11/20	3	Flawless Love is in the Hair (DENOMINATIVA)	FLAWLESS MAKEUP BY LILY MUA, S.R.L.	E/2020-40526	14/10/20	5	KAOVET NF (DENOMINATIVA)	GAMMA LABORATORIES, SOCIEDAD ANONIMA DE CAPITAL VARIABLE
E/2020-19566	25/6/20	3	Jah Beauty Care (DENOMINATIVA)	JUANA JACQUELIN JIMENEZ SOSA	E/2020-41673	20/10/20	5	Lam Nutritionals (DENOMINATIVA)	LABORATORIOS DE APLICACIONES MÉDICAS, S.A.
E/2020-41388	19/10/20	3	JANA (DENOMINATIVA)	JACOBO PAYERO	E/2020-24269	23/7/20	5	LANUM (DENOMINATIVA)	La Renon Healthcare Private Limited
E/2020-39366	9/10/20	3	NATURAL MAX L.A.M (DENOMINATIVA)	MANUEL DE JESUS ESTEVEZ SANTANA	E/2020-35347	17/9/20	5	LIL' BRAINIES (DENOMINATIVA)	Société des Produits Nestlé S.A.
E/2020-38130	23/10/20	3	OCELL (DENOMINATIVA)	ARDIL COMERCIAL SRL	E/2020-37990	1/10/20	5	MESIAS (DENOMINATIVA)	MAXIMO ANTONIO SEVERINO MARTE
E/2020-30990	27/8/20	3	ORGANIC PRODUCTS BY ZORAYA (DENOMINATIVA)	ZORAYA ALTAGRACIA FELIZ PEÑA	E/2020-36399	23/9/20	5	MONOCEM (DENOMINATIVA)	DENTAL FLEXIBLE D.F., S.R.L.
E/2020-36559	23/9/20	3	PROTEX CITY DETOX (DENOMINATIVA)	Colgate-Palmolive Company	E/2020-39953	12/10/20	5	NANDRO PLUS ADE (DENOMINATIVA)	PEDRO RAMON DE JESUS PANTALEON RODRIGUEZ
E/2020-41718	21/10/20	3	SIFMOT COSMETIC (DENOMINATIVA)	GREGORIO ANTONIO ARIAS ALMONTE	E/2020-23840	15/9/20	5	NEUCOLINA (DENOMINATIVA)	LABORATORIOS DR. COLLADO, S.A.
E/2020-40976	16/10/20	4	MONARCH (DENOMINATIVA)	NELSON ALBERTO CHAVEZ VASQUEZ	E/2020-38549	5/10/20	5	NICOFUX (DENOMINATIVA)	PORFIRIO ELADIO BAEZ CRUZ
E/2020-36412	23/9/20	5	ÁC-BIOPREVENTOR (DENOMINATIVA)	LUIS JOSE ENCARNACION RODRIGUEZ	E/2019-43085	24/10/19	5	NORUTEC (DENOMINATIVA)	IL-YANG PHARM. CO., LTD
E/2020-14933	21/8/20	5	Acetrox (DENOMINATIVA)	NESPHARMA, S.R.L.	E/2020-28260	9/10/20	5	NOSSA GYNECOLOGY (DENOMINATIVA)	ESTHER NINOSCA CEPEDA VASQUEZ
E/2020-37799	22/10/20	5	ACIPROL ALFA (DENOMINATIVA)	LABORATORIOS ALFA, S.R.L.	E/2020-40691	15/10/20	5	OLAFOX (DENOMINATIVA)	LABORATORIOS SUED, S.R.L.
E/2020-41516	20/10/20	5	ALAZAN (DENOMINATIVA)	LOURDES AGROBOTANICA, S.R.L.	E/2020-42019	22/10/20	5	OLMEVAL (DENOMINATIVA)	LABORATORIOS SAVAL, S.A.
E/2020-9835	5/3/20	5	AMPIMIL (DENOMINATIVA)	DISTRIBUIDORA FARMACEUTICA JIMEX, S.R.L.	E/2020-40690	15/10/20	5	OMEDOM (DENOMINATIVA)	LABORATORIOS SUED, S.R.L.
E/2020-42018	22/10/20	5	ANGIOTEX (DENOMINATIVA)	LABORATORIOS SAVAL, S.A.	E/2020-25935	23/10/20	5	PARACNE CLIN (DENOMINATIVA)	DELIBRA SOCIEDAD ANÓNIMA
E/2020-40682	15/10/20	5	APRIVA (DENOMINATIVA)	LABORATORIO MAGNACHEM INTERNATIONAL, S.R.L.	E/2020-37798	22/10/20	5	PATROX ALFA (DENOMINATIVA)	LABORATORIOS ALFA, S.R.L.
E/2020-36185	16/10/20	5	AZIMUTAL (DENOMINATIVA)	PABLO LIBERATO ANGELES CUEVA	E/2020-24445	23/7/20	5	RENOLOG (DENOMINATIVA)	La Renon Healthcare Private Limited
E/2020-39956	12/10/20	5	BIODIAN LIQUIDO (DENOMINATIVA)	PEDRO RAMON DE JESUS PANTALEON RODRIGUEZ	E/2020-40678	15/10/20	5	RIVAXAR (DENOMINATIVA)	LABORATORIO MAGNACHEM INTERNATIONAL, S.R.L.
E/2020-13017	21/9/20	5	BIO-MINAYA-GERMEN (DENOMINATIVA)	INDUSTRIA MINAYA SANTOS, S.R.L.	E/2020-40188	13/10/20	5	ROTHROM (DENOMINATIVA)	Novartis AG
E/2020-42376	23/10/20	5	BLAUBIMAX (DENOMINATIVA)	HOSPIFAR, S.R.L.	E/2020-40189	13/10/20	5	RUNAPLAX (DENOMINATIVA)	Novartis AG
E/2020-42417	23/10/20	5	BLAUIMUNO (DENOMINATIVA)	HOSPIFAR, S.R.L.	E/2020-8840	6/10/20	5	SAFE-PILL (DENOMINATIVA)	ASMOH LABORATORIES LTD
E/2020-2496	5/10/20	5	BRIDGE (DENOMINATIVA)	AVIANCA PHARMA, S.R.L.	E/2020-36413	23/9/20	5	SETEALER-G (DENOMINATIVA)	PABLO LIBERATO ANGELES CUEVA
E/2020-40507	14/10/20	5	BUDIMIR (DENOMINATIVA)	LEGACY PHARMA, S.R.L.	E/2019-46606	13/10/20	5	TREMENDITY (DENOMINATIVA)	MULTIAGRO, S.R.L.
E/2020-37808	1/10/20	5	CAPONATE (DENOMINATIVA)	La Renon Healthcare Private Limited	E/2020-39487	9/10/20	5	TROYZOLAM (DENOMINATIVA)	TROIKA PHARMACEUTICALS LTD
E/2020-39955	12/10/20	5	CICLOPROST (DENOMINATIVA)	PEDRO RAMON DE JESUS PANTALEON RODRIGUEZ	E/2020-39954	12/10/20	5	VETALBENDAZOL (DENOMINATIVA)	PEDRO RAMON DE JESUS PANTALEON RODRIGUEZ
E/2020-23838	21/7/20	5	CICOLINA (DENOMINATIVA)	LABORATORIOS DR. COLLADO, S.A.	E/2020-39957	12/10/20	5	VITAMINA AD3E COMPLEX (DENOMINATIVA)	PEDRO RAMON DE JESUS PANTALEON RODRIGUEZ
E/2020-17799	16/10/20	5	CILODEX (DENOMINATIVA)	LABORATORIOS DE APLICACIONES MÉDICAS, S.A.	E/2020-11976	31/3/20	5	VOCLIR (DENOMINATIVA)	INTERVET INTERNATIONAL B.V.
E/2020-23837	21/7/20	5	CITALINA (DENOMINATIVA)	LABORATORIOS DR. COLLADO, S.A.	E/2020-9092	2/3/20	5	VYEPTI (DENOMINATIVA)	H. LUNDBECK A/S
E/2020-38089	14/10/20	5	CliniDial (DENOMINATIVA)	CLINIMED, SRL	E/2020-35619	18/9/20	5	XRICE (DENOMINATIVA)	JOMIAND INTERNATIONAL, S.R.L.
E/2020-30785	14/10/20	5	COCLARIT500 (DENOMINATIVA)	SALDENT INTERNACIONAL, S.R.L.	E/2020-9086	2/3/20	5	ZYEPTI (DENOMINATIVA)	H. LUNDBECK A/S
E/2020-23831	21/7/20	5	COMIGRA (DENOMINATIVA)	LABORATORIOS DR. COLLADO, S.A.	E/2020-40761	15/10/20	6	Fontaine (DENOMINATIVA)	Fontaine & Co., GmbH
E/2020-38735	6/10/20	5	COMIRNATY (DENOMINATIVA)	BioNTech SE	E/2020-40048	13/10/20	9	Abu Med App (DENOMINATIVA)	MAXIMO ENRIQUE ALBURQUERQUE AVILA
E/2020-40692	15/10/20	5	CONFIRME (DENOMINATIVA)	SUED & FARGESA, S.R.L.					

PASA A LA PÁGINA SIGUIENTE

VIENE DE LA PÁGINA ANTERIOR

(210) EXPD.	(220) SOL. FECHA	(511) C.I.	(561) MARCA	(730) SOLICITANTE
E/2020-42172	22/10/20	9	AmigoPOS (DENOMINATIVA)	EFFRAIN ANTONIO FELIX FELIX
E/2020-39472	9/10/20	9	AVAYA SPACES (DENOMINATIVA)	AVAYA INC.
E/2020-42171	22/10/20	9	LUCAS (DENOMINATIVA)	ZF FRIEDRICHSFEN AG
E/2020-37727	30/9/20	9	RACO (DENOMINATIVA)	RAMON CORRIPIO SUCEORES, S.A.S.
E/2020-40053	13/10/20	10	ABSOLUTE PRO (DENOMINATIVA)	Abbott Cardiovascular Systems Inc.
E/2020-40531	14/10/20	10	ALIGN CORRECT BY ORAL ESTHETIC VISION CLINIC (DENOMINATIVA)	EDUARDO ALBERTO VARGAS CASASNOVAS
E/2020-32709	4/9/20	10	CORTEX MAGIX (DENOMINATIVA)	DENTAL FLEXIBLE S.R.L.
E/2020-32708	4/9/20	10	CORTEX SATURN (DENOMINATIVA)	DENTAL FLEXIBLE S.R.L.
E/2020-41067	16/10/20	10	DRAGONFLY OPTIS (DENOMINATIVA)	Lightlab Imaging, Inc.
E/2020-17787	16/6/20	10	GENOCURE (DENOMINATIVA)	LABORATORIO GENOVÉ, S.A.
E/2020-40042	13/10/20	10	HI-TORQUE BALANCE MIDDLEWEIGHT (DENOMINATIVA)	Abbott Cardiovascular Systems Inc.
E/2020-40702	15/10/20	10	HI-TORQUE BALANCE MIDDLEWEIGHT UNIVERSAL (DENOMINATIVA)	Abbott Cardiovascular Systems Inc.
E/2020-40040	13/10/20	10	HI-TORQUE BALANCE MIDDLEWEIGHT UNIVERSAL II (DENOMINATIVA)	Abbott Cardiovascular Systems Inc.
E/2020-40497	14/10/20	10	HI-TORQUE COMMAND (DENOMINATIVA)	Abbott Cardiovascular Systems Inc.
E/2020-40050	13/10/20	10	HI-TORQUE CONNECT (DENOMINATIVA)	Abbott Cardiovascular Systems Inc.
E/2020-40049	13/10/20	10	HI-TORQUE PILOT (DENOMINATIVA)	Abbott Cardiovascular Systems Inc.
E/2020-40703	15/10/20	10	HI-TORQUE POWERTURN (DENOMINATIVA)	Abbott Cardiovascular Systems Inc.
E/2020-40496	14/10/20	10	HI-TORQUE PROGRESS (DENOMINATIVA)	Abbott Cardiovascular Systems Inc.
E/2020-40500	14/10/20	10	HI-TORQUE SUPRA CORE (DENOMINATIVA)	Abbott Cardiovascular Systems Inc.
E/2020-40052	13/10/20	10	HI-TORQUE TURNTRAC (DENOMINATIVA)	Abbott Cardiovascular Systems Inc.
E/2020-40035	13/10/20	10	HI-TORQUE WHISPER (DENOMINATIVA)	Abbott Cardiovascular Systems Inc.
E/2020-40044	13/10/20	10	HYDROSTEER (DENOMINATIVA)	Abbott Cardiovascular Systems Inc.
E/2020-36178	21/9/20	10	LEUKOCONNECT PRE-STORAGE STERILE CONNECT (DENOMINATIVA)	Fenwal, Inc.
E/2020-39866	12/10/20	10	MENOPUR (DENOMINATIVA)	Ferring B.V.
E/2020-40506	14/10/20	10	MINI TREK (DENOMINATIVA)	Abbott Cardiovascular Systems Inc.
E/2020-40031	13/10/20	10	NC TREK (DENOMINATIVA)	Abbott Cardiovascular Systems Inc.
E/2020-40034	13/10/20	10	NC TREK NEO (DENOMINATIVA)	Abbott Cardiovascular Systems Inc.
E/2020-40707	15/10/20	10	PERCLOSE PROGLIDE (DENOMINATIVA)	Abbott Vascular Inc.
E/2020-40712	15/10/20	10	PERCLOSE PROSTYLE (DENOMINATIVA)	Abbott Vascular Inc.
E/2020-41061	16/10/20	10	QUANTIEN (DENOMINATIVA)	St. Jude Medical, Cardiology Division, Inc.
E/2020-41062	16/10/20	10	RADISTOP (DENOMINATIVA)	St. Jude Medical Coordination Center BVBA
E/2020-41058	16/10/20	10	SUPERA (DENOMINATIVA)	IDev Technologies, Inc.
E/2020-40505	14/10/20	10	TREK (DENOMINATIVA)	Abbott Cardiovascular Systems Inc.
E/2020-40039	13/10/20	10	ULTIMUM (DENOMINATIVA)	Abbott Cardiovascular Systems Inc.
E/2020-40041	13/10/20	10	VIATRAC (DENOMINATIVA)	Abbott Cardiovascular Systems Inc.
E/2020-40498	14/10/20	10	XACT (DENOMINATIVA)	Abbott Cardiovascular Systems Inc.
E/2020-40051	13/10/20	10	XIENCE ALPINE (DENOMINATIVA)	Abbott Cardiovascular Systems Inc.
E/2020-40688	15/10/20	10	XIENCE SKYPOINT (DENOMINATIVA)	Abbott Cardiovascular Systems Inc.
E/2020-40013	13/10/20	11	MASAI (DENOMINATIVA)	QUIAASA, S.R.L.
E/2020-33453	8/9/20	12	TONKA (DENOMINATIVA)	LUCHO & COMPAÑIA, S.R.L.
E/2020-33071	21/10/20	14	FOLHA (DENOMINATIVA)	MAGNOLIA PEREZ MATEO
E/2020-39865	12/10/20	16	Money Boss (DENOMINATIVA)	ROBERT WILLIAMS CALDERON ARACENA
E/2020-39884	12/10/20	16	NUTRICIENCIA (DENOMINATIVA)	SOCIEDAD DOMINICANA DE NUTRICION CLINICA Y METABOLISMO SODONUCLIM, ANA CAROLINA BAEZ ABBOTT
E/2020-39963	12/10/20	19	PEGARTE (DENOMINATIVA)	RANSEM NUN DOMINICANA, S.R.L.
E/2020-36465	23/9/20	21	COLGATE BUENO PARA TI, BUENO PARA EL PLANETA (DENOMINATIVA)	Colgate-Palmolive Company
E/2020-29007	18/8/20	21	Suapes Doña Rosa (DENOMINATIVA)	ADAN FRANCISCO DIAZ ABREU
E/2020-42750	27/10/20	25	LOSZAPATOSDEMARILO (DENOMINATIVA)	MAYERLING RIVERA LOPEZ
E/2020-15747	29/6/20	25	MARIGAR INTERNACIONAL DE ROPAS (DENOMINATIVA)	NABILA MARIA TAPIA GARCIA
E/2020-38848	6/10/20	26	RICHCOCO (DENOMINATIVA)	YANG ZHIBO
E/2020-33680	2/10/20	29	Chips del Bohío (DENOMINATIVA)	BETHANIA ESTHER VEGAZO LOCKHART
E/2020-39869	12/10/20	29	FIBOX (DENOMINATIVA)	CARLOS EDUARDO DEMASI SCALDAFERRO
E/2020-9472	4/3/20	29	GENUINA TENTACION (LEMA COMERCIAL)	PEDRO ALEXIS LOPEZ CARIAS
E/2020-28637	17/8/20	29	KA (DENOMINATIVA)	GUSTAVO JOSE CRUZ JEREZ
E/2020-37816	1/10/20	29	Señor Frijoles (DENOMINATIVA)	GERARDO ALFONSO MERA RIVAS
E/2020-22568	14/7/20	30	BOTTICELLI BY GOLD SELECTS (DENOMINATIVA)	PLAZA LAMA, S.A.
E/2020-34725	15/9/20	30	CAKES BY FIBRÉ (DENOMINATIVA)	FIBRÉ HEALTHY KITCHEN & BAKERY, S.R.L.
E/2020-40513	14/10/20	30	COMANDANTE (DENOMINATIVA)	CHRISTIAN JOSE LOPEZ ARIZA
E/2020-40975	16/10/20	30	Hielopak (DENOMINATIVA)	HIELOPAK INDUSTRIAL SRL
E/2020-17379	12/6/20	30	SALTURAL (DENOMINATIVA)	Sales del Istmo, S.A. de C.V
E/2020-34575	14/9/20	31	BOOM POLLO CRECIMIENTO (DENOMINATIVA)	SANUT DOMINICANA, S.A.S.
E/2020-36425	23/9/20	31	BUSY (DENOMINATIVA)	SOCIÉTÉ DES PRODUITS NESTLÉ S.A.
E/2020-34576	14/9/20	31	NUTRIOVO CRIA MEDICADO (3-7 SEMANAS) (DENOMINATIVA)	SANUT DOMINICANA, S.A.S.
E/2020-34577	14/9/20	31	NUTRIOVO PRE POSTURA (13-16 SEMANAS) (DENOMINATIVA)	SANUT DOMINICANA, S.A.S.
E/2020-34578	14/9/20	31	NUTRIOVO PRODUCCION 1 (44 SEMANAS) (DENOMINATIVA)	SANUT DOMINICANA, S.A.S.

(210) EXPD.	(220) SOL. FECHA	(511) C.I.	(561) MARCA	(730) SOLICITANTE
E/2020-34579	14/9/20	31	NUTRIOVO PRODUCCION 2 (45-56 SEMANAS) (DENOMINATIVA)	SANUT DOMINICANA, S.A.S.
E/2020-34580	14/9/20	31	NUTRIOVO PRODUCCION 3 (57 SEMANAS) (DENOMINATIVA)	SANUT DOMINICANA, S.A.S.
E/2020-34573	14/9/20	31	PREMIX VITAMINAS Y MINERALES PARA CERDOS (DENOMINATIVA)	SANUT DOMINICANA, S.A.S.
E/2020-40434	14/10/20	32	AGUA QUISQUEYA (DENOMINATIVA)	JESUS MARIA JIMENEZ CUSTODIO
E/2020-40433	14/10/20	32	AGUA QUISQUEYANA (DENOMINATIVA)	JESUS MARIA JIMENEZ CUSTODIO
E/2020-33278	20/10/20	32	Agua Suavecita (DENOMINATIVA)	VICTOR RAFAEL CONCEPCION GARCIA
E/2020-27700	19/10/20	32	CERVEZA 30CAB (DENOMINATIVA)	CIBAO BREWING COMPANY MEFESA, S.R.L.
E/2020-39030	7/10/20	32	Charley Horse Belgian Bliss (DENOMINATIVA)	DISTRIBUIDORA DICAYAGUA, S.R.L.
E/2020-39031	21/10/20	32	Charley Horse Summer Ale (DENOMINATIVA)	DISTRIBUIDORA DICAYAGUA, S.R.L.
E/2020-40447	14/10/20	32	LAS MARIAS (DENOMINATIVA)	AGROINDUSTRIAL LAS MARIAS, S.R.L
E/2020-29839	14/10/20	33	ANTIGUA VICTORIOUS ANTIQUA RESERVE BY FORASTERO (DENOMINATIVA)	RAFAEL HERIBERTO ANTIQUA SOLIVEY
E/2020-40441	14/10/20	33	GRAIN APART (DENOMINATIVA)	JUDITH GUADALUPE JOSE DE ISAIAS
E/2020-40671	15/10/20	33	PURPLE ANGEL (DENOMINATIVA)	MONTES S.A.
E/2020-29885	21/8/20	33	SEA GRAPE UVA DE PLAYA (DENOMINATIVA)	CRISTIAN BERNALDA COLLADO CABRERA, SARAH MERCEDES PESQUERA GASSO
E/2020-39516	9/10/20	34	DON LIZARDO CIGARS (DENOMINATIVA)	ADWIN HUMBERTO LIZARDO POLANCO
E/2019-45078	8/11/19	34	GO BANANAS (DENOMINATIVA)	JT International SA
E/2020-40974	16/10/20	34	MARHABA (DENOMINATIVA)	GLOBAL TOBACCO FZCO LTD.
E/2020-25161	28/7/20	35	CLICK MANAGER (DENOMINATIVA)	STARLING RAMÓN NOVAS MARTÍNEZ, LIS ESTHER POLANCO ROSARIO
E/2020-37296	29/9/20	35	EIBoxRD (DENOMINATIVA)	JOSE LEONARDO MARTINEZ HOPELMAN
E/2020-38748	6/10/20	35	MANDADOS BY MOVE (DENOMINATIVA)	MOVE: ESTRATEGIA Y PLANIFICACIÓN DE EVENTOS, S.R.L.
E/2020-35613	18/9/20	35	MULTIPLES SERVICIOS DE INTERCAMBIO CULTURAL Y TURISMO INTERNACIONAL MISTIC (DENOMINATIVA)	CARLOS SOTO ENCARNACION
E/2020-34971	15/9/20	35	NubeJobs (DENOMINATIVA)	LIQUID DIGITAL AGENCY, S.R.L.
E/2020-37802	1/10/20	35	SHARK EXPRESS (DENOMINATIVA)	SHARK EXPRESS S.A.
E/2020-40720	15/10/20	36	Emprende Seguro La Colonial (DENOMINATIVA)	LA COLONIAL, S.A. COMPAÑÍA DE SEGUROS
E/2020-40709	15/10/20	36	HOGAR SEGURO LA COLONIAL (DENOMINATIVA)	LA COLONIAL S.A. COMAPÑÍA DE SEGUROS
E/2020-42203	22/10/20	36	JUNTOS SEGUIMOS ADELANTE (LEMA COMERCIAL)	BANCO POPULAR DOMINICANO, S.A- BANCO MULTIPLE
E/2020-42204	22/10/20	36	MI IDEA POPULAR (LEMA COMERCIAL)	BANCO POPULAR DOMINICANO, S.A- BANCO MULTIPLE
E/2020-42205	22/10/20	36	MÓNTATE DONDEQUIERA QUE ESTÉS (LEMA COMERCIAL)	BANCO POPULAR DOMINICANO, S.A- BANCO MULTIPLE
E/2020-34900	15/9/20	36	PLUSVAL (DENOMINATIVA)	EROS ALBERTO CAAMAÑO CHALAS
E/2020-16874	9/6/20	36	SONRISAS - PRIMERA ARS DE HUMANO (DENOMINATIVA)	GRUPO HUMANO, S.A.
E/2020-27978	12/8/20	37	UNITEX INFRA (DENOMINATIVA)	UNITEX CARIBE, SRL
E/2020-3988	29/7/20	41	DIA DE TU FECHA REAL (LEMA COMERCIAL)	LOTO REAL DEL CIBAO, S.A.
E/2020-20183	30/6/20	41	DOMINO DOBLE (DENOMINATIVA)	LOTO REAL DEL CIBAO, S.A.
E/2020-20177	30/6/20	41	DOMINO TRIPLE (DENOMINATIVA)	LOTO REAL DEL CIBAO, S.A.
E/2020-37901	1/10/20	41	EL ACUMULADO DE LOTODOM (LEMA COMERCIAL)	GSTAR SERVICES, S.A.
E/2020-37902	1/10/20	41	EL GRANDE DE LA PRIMERA (LEMA COMERCIAL)	GSTAR SERVICES, S.A.
E/2020-40334	14/10/20	41	EL REY KING RD (DENOMINATIVA)	AMBIORIX OGANDO MOTA
E/2020-35605	1/10/20	41	EN LINEA TV PACHUCO SHOW (DENOMINATIVA)	EUCLIDES FERMIN JIMENEZ
E/2020-41595	20/10/20	41	FESTIVAL DE LA LUNA (DENOMINATIVA)	FUNDACION JADE PRO COMUNIDAD CHINA, INC
E/2020-41596	20/10/20	41	FESTIVAL DE MEDIO OTOÑO (DENOMINATIVA)	FUNDACION JADE PRO COMUNIDAD CHINA, INC.
E/2020-38273	2/10/20	41	GARABI SALSERATY (DENOMINATIVA)	RAFAEL GARABITO PICHARDO
E/2020-15370	19/6/20	41	KUIKALANDIA (DENOMINATIVA)	VICKY MERCEDES PEREZ MIRAMBEAUX
E/2020-37897	1/10/20	41	LA PRIMERA, SORTEO 12 P.M. (LEMA COMERCIAL)	GSTAR SERVICES, S.A.
E/2020-37899	1/10/20	41	LA PRIMERA, TU LOTERÍA DEL MEDIODÍA (LEMA COMERCIAL)	GSTAR SERVICES, S.A.
E/2020-12490	5/10/20	41	LA VOZ DE LA NOTICIA RD (DENOMINATIVA)	FREDDY NUÑEZ JORGE
E/2020-38749	6/10/20	41	MOVE TO WELLNESS (DENOMINATIVA)	MOVE: ESTRATEGIA Y PLANIFICACIÓN DE EVENTOS, S.R.L.
E/2020-29733	14/10/20	41	PINCEL DIGITAL (DENOMINATIVA)	ELOY NUÑEZ PEÑA
E/2020-42167	22/10/20	41	Premio Nacional Joven Agropecuario Dominicano (DENOMINATIVA)	RUTA GANADERA, S.R.L.
E/2020-39485	9/10/20	42	AVAYA SPACES (DENOMINATIVA)	AVAYA INC.
E/2020-38323	2/10/20	42	Merca2 (DENOMINATIVA)	JHONATAN MARTE RODRÍGUEZ
E/2020-41751	21/10/20	43	LEEK (DENOMINATIVA)	NOELIA FERMIN LORA
E/2020-34720	15/9/20	43	Restorán Gazpacho (DENOMINATIVA)	CENTRO ESPAÑOL, INC.

PASA A LA PÁGINA SIGUIENTE

VIENE DE LA PÁGINA ANTERIOR

(210) EXPD.	(220) SOL. FECHA	(511) C.I.	(561) MARCA	(730) SOLICITANTE
E/2020-34721	16/10/20	1 3 5	E' BEBESSITÍN (DENOMINATIVA)	LUIS BENIGNO CRUZ GUZMAN, LUIS BENIGNO RAMOS
E/2020-34584	14/9/20	1 3 5	FROTIL (DENOMINATIVA)	LUIS BENIGNO CRUZ GUZMAN, LUIS BENIGNO CRUZ RAMOS
E/2020-33073	16/10/20	1 3 5 44	LAVAGINOL- S3X (DENOMINATIVA)	LUIS BENIGNO CRUZ GUZMAN, LUIS BENIGNO CRUZ RAMOS
E/2020-9535	4/3/20	1 4	600 W (DENOMINATIVA)	EXXON MOBIL CORPORATION
E/2020-38412	5/10/20	1 5	ACROMORPH MZ (DENOMINATIVA)	RAINBOW AGROSCIENCES S.R.L.
E/2020-38416	5/10/20	1 5	BARRIDA (DENOMINATIVA)	RAINBOW AGROSCIENCES S.R.L.
E/2020-38413	5/10/20	1 5	DACOMAX (DENOMINATIVA)	RAINBOW AGROSCIENCES S.R.L.
E/2020-36333	23/9/20	1 5	GRASIDIM (DENOMINATIVA)	RAINBOW AGROSCIENCE, S.R.L.
E/2020-36335	23/9/20	1 5	HERBACOP (DENOMINATIVA)	RAINBOW AGROSCIENCE, S.R.L.
E/2020-42757	27/10/20	1 5	LACTOLIN (DENOMINATIVA)	FEDERICO ALFREDO FERNANDEZ GOICO
E/2020-36330	23/9/20	1 5	NINISTOP (DENOMINATIVA)	ACTIVBIO DE CARIBE, S.R.L.
E/2020-38411	5/10/20	1 5	PATRIARCA (DENOMINATIVA)	RAINBOW AGROSCIENCES S.R.L.
E/2020-36332	23/9/20	1 5	PILOCATE (DENOMINATIVA)	ACTIVBIO DE CARIBE, S.R.L.
E/2020-36331	23/9/20	1 5	PILOMATES (DENOMINATIVA)	ACTIVBIO DE CARIBE, S.R.L.
E/2020-38409	5/10/20	1 5	PREVENZEB (DENOMINATIVA)	RAINBOW AGROSCIENCES S.R.L.
E/2020-38417	5/10/20	1 5	RECORTE (DENOMINATIVA)	RAINBOW AGROSCIENCES S.R.L.
E/2020-38408	5/10/20	1 5	REFUERZO (DENOMINATIVA)	RAINBOW AGROSCIENCES S.R.L.
E/2020-36336	23/9/20	1 5	SUPERICE (DENOMINATIVA)	RAINBOW AGROSCIENCE, S.R.L.
E/2020-38415	5/10/20	1 5	TORBAN (DENOMINATIVA)	RAINBOW AGROSCIENCES S.R.L.
E/2020-41165	19/10/20	16 41	INICIA AHORA POR VISAES CORONADO (DENOMINATIVA)	VISAES FIORDALIZA CORONADO UREÑA
E/2020-40659	15/10/20	18 25	KENIYA (DENOMINATIVA)	XIE CAIYAN, PENG QIAN CHEN DE REN
E/2020-27569	30/9/20	25 35	Del Pozo Invest (DENOMINATIVA)	ANA GLORIA DEL POZO MARTINEZ
E/2020-40978	16/10/20	29 30	LifeGrade (DENOMINATIVA)	Supermercados Econo, Inc.
E/2020-25937	14/10/20	29 30	PA' PICAR TORTIPRO (DENOMINATIVA)	IP HOLDCO, S.A.
E/2020-25938	15/10/20	29 30	PRO PAPITON (DENOMINATIVA)	IP HOLDCO, SA
E/2020-40043	13/10/20	29 30 32	MANISCHEWITZ (DENOMINATIVA)	Kenover Marketing Corp.
E/2020-40701	15/10/20	29 32	DELIMILK (DENOMINATIVA)	ALIMENTOS IDEAL, S.A.
E/2020-40705	15/10/20	29 32	TREBOLAC (DENOMINATIVA)	ALIMENTOS IDEAL, S.A.
E/2020-26521	5/8/20	29 35	LOS CERROS (DENOMINATIVA)	JOSE NICANOR PAYAMPS TORRES
E/2018-3526	25/1/18	30 31	EMOTIONAL BEE (DENOMINATIVA)	JAVIER STEPHAN BONNET BOGAERT
E/2020-42765	27/10/20	30 31	TENUTRE FORTE DEL CAMPO (DENOMINATIVA)	WILL MICHEL LAJARA PEÑA
E/2020-40440	14/10/20	30 32	AUBI & RAMSA (DENOMINATIVA)	JUDITH GUADALUPE JOSE DE ISAIAS
E/2020-40350	14/10/20	30 33 35	AMERICAN BATCH (DENOMINATIVA)	JUDITH GUADALUPE JOSE DE ISAIAS
E/2020-28739	17/8/20	30 33 35	AUBI & RAMSA (DENOMINATIVA)	JUDITH GUADALUPE JOSE DE ISAIAS
E/2020-40492	14/10/20	30 43	Induban Santo Domingo Café (DENOMINATIVA)	INDUSTRIAS BANILEJAS, S.A.S. , SANTO DOMINGO COFFEE SHOP, S.A.S.
E/2020-42160	22/10/20	35 36	APP DE LEALTAD AZUL (DENOMINATIVA)	BANCO POPULAR DOMINICANO, S. A., BANCO MULTIPLE
E/2020-42159	22/10/20	35 36	LAB EXPERIENCIA POPULAR (DENOMINATIVA)	BANCO POPULAR DOMINICANO, S. A., BANCO MULTIPLE
E/2020-42161	22/10/20	35 36	LEALTAD AZUL (DENOMINATIVA)	BANCO POPULAR DOMINICANO, S. A., BANCO MULTIPLE
E/2020-42162	22/10/20	35 36	LEALTAPP (DENOMINATIVA)	BANCO POPULAR DOMINICANO, S. A., BANCO MULTIPLE
E/2020-42163	22/10/20	35 36	LEALTAPP AZUL (DENOMINATIVA)	BANCO POPULAR DOMINICANO, S. A., BANCO MULTIPLE
E/2020-38541	5/10/20	35 38 41	THE POINT OF VIEW BY PAMELA (DENOMINATIVA)	PAMELA ORTEGA DE LOS SANTOS
E/2020-38540	5/10/20	35 41 42	PALMERA CON CHISPA BY PAMELA (DENOMINATIVA)	PAMELA ORTEGA DE LOS SANTOS
E/2020-19652	25/6/20	35 41 42	STARCOM (DENOMINATIVA)	Publicis Groupe SA
E/2020-39875	12/10/20	39 41 43	ALMARA PUNTA CANA (DENOMINATIVA)	VISPERAS DE ESPERANZA, S.A.
E/2020-31242	28/8/20	42 45	LEX MUNDI EQUISPHERE (DENOMINATIVA)	Lex Mundi, Ltd.
E/2020-37503	30/9/20	5 10	DHISVE (DENOMINATIVA)	ROFASA FARMA, S.R.L.
E/2020-12144	9/4/20	6 19 40	FUSION (DENOMINATIVA)	Permastore Limited.
E/2020-41066	16/10/20	9 10	ILUMIEN OPTIS (DENOMINATIVA)	Lightlab Imaging, Inc.
E/2020-9353	3/3/20	9 38 41 42	EduTok (DENOMINATIVA)	Bytedance Ltd.
E/2020-11569	17/3/20	9 41 42 44	FLOODLIGHT (DENOMINATIVA)	F. HOFFMANN-LA ROCHE AG.
E/2020-17629	23/10/20	9 42	Absuspos (DENOMINATIVA)	EDUARD JOSE ARIAS MERCEDES
E/2020-37807	1/10/20	9 42	ALÓJA By CardNET (DENOMINATIVA)	CONSORCIO DE TARJETAS DOMINICANAS, S. A.

FUSION

MARCAS DE FABRICA

(111)# REG.	(511) CL. INT.	(561) MARCA	(732) NUEVO TITULAR
74685	5	APO (DENOMINATIVA)	APOTEX, INC.
75736	10	APO (DENOMINATIVA)	APOTEX, INC.
75734	10	APOTEX (DENOMINATIVA)	APOTEX, INC.
239936	3, 9, 28, 30, 32	THE HAPPOS FAMILY (MIXTA)	FERRERO TRADING LUX, S.A.

RENOVACIONES

MARCAS DE FABRICA

(111) REG.	(511) CL. INTL	(561) MARCA DE FABRICA	(732) TITULAR
183629	1	K-MAG (DENOMINATIVA)	THE MOSAIC COMPANY
184361	3	BRILLOLIM (DENOMINATIVA)	BIOCLORO SRL
184652	3	LISAP (MIXTA)	LISAP LABORATORI COSMETICI S.P.A.
30298	3	P.R. (DISEÑO)	PUIG FRANCE, SociÉTé par Actions Simplifiée
181990	3	SUATEX (DENOMINATIVA)	KRAFTS COMERCIAL, S.A.
183630	3	Z PLUS (DENOMINATIVA)	LABORATORIOS JM RODRIGUEZ C. POR A.
112717	4	CASTROL Y DISEÑO	CASTROL LIMITED
19146	4	CONOCO (DENOMINATIVA)	PHILLIPS 66 COMPANY
181246	4	RX VISCUS (DENOMINATIVA)	CASTROL LIMITED
181269	4	VISTONY (DENOMINATIVA)	WILFREDO HIDALGO SOLIS M.
118795	5	ACHLOR (DENOMINATIVA)	PAYMARK, S.A.
186306	5	ADCYTA (DENOMINATIVA)	F. HOFFMANN-LA ROCHE AG
118802	5	AINE BON (DENOMINATIVA)	PAYMARK, S.A.
178260	5	AIRON-FA (DENOMINATIVA)	MODEL FARMA, C. POR A.
118800	5	BABY BON Y DISEÑO (MIXTA)	PAYMARK, S.A.
114419	5	BATRANEC (DENOMINATIVA)	INMENOL INDUSTRIAL LABORATORIOS, S.R.L.
49301	5	BENACYMA (DENOMINATIVA)	LABORATORIOS CYMACLA, S.A.
183172	5	BLASTOFERON (DENOMINATIVA)	BIO SIDUS S.A.
118860	5	BONAMEB (DENOMINATIVA)	PAYMARK, S.A.
118789	5	BONATRIM (DENOMINATIVA)	PAYMARK, S.A.
185234	5	BRAMIXIN-D (DENOMINATIVA)	LABORATORIOS FELTRES, S.A.
184482	5	CALACYMA CYMACLA (DENOMINATIVA)	LABORATORIOS CYMACLA, S.A.
184108	5	CINFA (DENOMINATIVA)	LABORATORIOS CINFA, S. A.
183814	5	CLINDAMIDOM (DENOMINATIVA)	LABORATORIO QUIMICO DOMINICANO, C. POR A.
111033	5	CLORABET (DENOMINATIVA)	INDUSTRIA FARMACEUTICA DEL CARIBE, S.A. (INFACA)
49304	5	CYMABROM (JARABE)	LABORATORIOS CYMACLA, S.A.
49281	5	CYMAFERROL (DENOMINATIVA)	LABORATORIOS CYMACLA, S.A.
185693	5	CYMAZOL-CYMACLA (DENOMINATIVA)	LABORATORIOS CYMACLA, S.A.
49537	5	DICLOFEL (DENOMINATIVA)	LABORATORIOS FELTRES, S.A.
180809	5	DIENTIL (DENOMINATIVA)	INVERSIONES ORIDAMA, S.A.
118801	5	DISEÑO DE CARA DE PAYASITO SONRIENTE (MIXTA)	PAYMARK, S.A.
184409	5	DULOTREX (DENOMINATIVA)	LABORATORIOS FELTRES, S.A.
118809	5	ELECTRORAL (DENOMINATIVA)	PAYMARK, S.A.
115821	5	EN ARMONIA CON LA NATURALEZA (DENOMINATIVA)	SOLAGRO S.A.
184997	5	FIGURATIVA	NOVARTIS AG
114418	5	GLIFULVIN (DENOMINATIVA)	INMENOL INDUSTRIAL LABORATORIOS, S.R.L.
181669	5	GRITOS-EX (DENOMINATIVA)	MODEL FARMA, C. POR A.
113395	5	GYNOSAN (DENOMINATIVA)	MODEL FARMA, C. POR A.
119103	5	HAPILUX (DENOMINATIVA)	NOVARTIS AG
118786	5	HIPOPRESS (DENOMINATIVA)	PAYMARK, S.A.
184334	5	KETOREC (DENOMINATIVA)	LABORATORIOS FELTRES, S.A.
114420	5	LIMICIN (DENOMINATIVA)	INMENOL INDUSTRIAL LABORATORIOS, S.R.L.
118787	5	NEOPROXINA (DENOMINATIVA)	PAYMARK, S.A.
185427	5	NITIDOL (DENOMINATIVA)	LABORATORIOS FELTRES, S.A.
139892	5	PEGASYS HORSE (LOGO)	F. HOFFMANN-LA ROCHE AG
117269	5	PRAZOFEL (DENOMINATIVA)	LABORATORIOS FELTRES, S.A.
118806	5	PRESLOW (DENOMINATIVA)	PAYMARK, S.A.
186352	5	PREVEGINAT (DENOMINATIVA)	ALTIAN PHARMA, S.A.
115828	5	RICECUE (DENOMINATIVA)	RICECO DOMINICANA, S.R.L.
115829	5	RICEDO (DENOMINATIVA)	RICE CO DOMINICANA, S.R.L.
115826	5	RICELON (DENOMINATIVA)	RICECO DOMINICANA, S.R.L.
115825	5	RICEPRO (DENOMINATIVA)	RICECO DOMINICANA, S.R.L.
116111	5	RICEZONE (DENOMINATIVA)	RICECO DOMINICANA, S.R.L.
49725	5	RILATEN (DENOMINATIVA)	LABORATORI GUIDOTTI, S.P.A.
181673	5	SELECAR-MF (DENOMINATIVA)	MODEL FARMA, C. POR A.
184766	5	SMA (DENOMINATIVA)	SOCIÉTÉDES PRODUITS NESTLÉS.A.
183602	5	STAYFREE MAX SECA (DENOMINATIVA)	JOHNSON & JOHNSON
183593	5	STAYFREE MAX SUAVE (DENOMINATIVA)	JOHNSON & JOHNSON
114421	5	TELOPIDINA (DENOMINATIVA)	INMENOL INDUSTRIAL LABORATORIOS, S.R.L.
182702	5	TESTO GALLO (DENOMINATIVA)	FAMACEUTICA AGROVETERINARIA C. POR A.
183760	5	TRODAX (DENOMINATIVA)	MERIAL
183214	5	VITRALEX (DENOMINATIVA)	LABORATORIOS FELTRES, S.A.
184054	5	XGEVA (DENOMINATIVA)	AMGEN INC.
118797	5	ZOLPIDEX (DENOMINATIVA)	PAYMARK, S.A.
184239	10	DEXON (DENOMINATIVA)	COVIDIEN LP
184290	10	VERSASEAL (DENOMINATIVA)	COVIDIEN LP
27608	12	HIACE (DENOMINATIVA)	TOYOTA MOTOR CORPORATION
183648	12	HYUNDAI i20 (MIXTA)	HYUNDAI MOTOR COMPANY
184329	12	HYUNDAI i25 (DENOMINATIVA)	HYUNDAI MOTOR COMPANY
184327	12	HYUNDAI i35 (MIXTA)	HYUNDAI MOTOR COMPANY
184040	12	HYUNDAI i40 (MIXTA)	HYUNDAI MOTOR COMPANY
184328	12	HYUNDAI i45 (MIXTA)	HYUNDAI MOTOR COMPANY
184326	12	HYUNDAI IONE (MIXTA)	HYUNDAI MOTOR COMPANY
17814	12	NITTO (DENOMINATIVA)	TOYO TIRE CORPORATION
180847	14	CHAMPION (MIXTA)	MAGNUM INDUSTRIA DA AMAZÔNIA S.A.
183077	16	CHIFON (DENOMINATIVA)	INDUSTRIAS NIGUA, S.A.
98196	16	DOT Y FIGURA COMICA (MIXTA)	WARNER BROS ENTERTAINMENT INC.
183064	16	HIGIENICOS POPULAR (DENOMINATIVA)	INDUSTRIAS NIGUA, S.A.
110841	16	NAVIDAD DE ORO (DENOMINATIVA)	ASOCIACION POPULAR DE AHORROS Y PRESTAMOS
179391	16	RD VERDE QUE TE QUIERO VERDE (DENOMINATIVA)	GIBEL ALEXANDRA ORSINI TERUEL
183645	17	HÚPER OPTIK (MIXTA)	SOLUTIA INC.
116013	18	BANDOLINO (DENOMINATIVA)	ABG-NINE WEST, LLC
116908	18	TUMI (DENOMINATIVA)	TUMI, INC.
184348	19	EDIL (MIXTA)	HENRY IURMAN MUGHERLI
184285	20	RIMAX (MIXTA)	LUPESA S.A.
115866	21	POLICAP (DENOMINATIVA)	POLYPLAS DOMINICANA S.A.

PASA A LA PÁGINA SIGUIENTE

VIENE DE LA PÁGINA ANTERIOR

(111) REG.	(511) CL. INTL	(561) MARCA DE FABRICA	(732) TITULAR
183702	25	MISS BIKINI (MIXTA)	MD EUROPE BRAND LIMITED
184175	29	YOKA DELIGHT (DENOMINATIVA)	INDUVECA, S.A.
184306	30	COSI (DENOMINATIVA)	SOCIETE DES PRODUITS NESTLE, S.A.
183544	30	LATRIBEL (DENOMINATIVA)	JUSTINIANO MERCEDES FLORES
183607	30	TIX TIX CHUPABARRITA (MIXTA)	PEPSICO, INC.
184264	31	NUTRI-PELLETS (DENOMINATIVA)	MERCASID, S. A.
183936	32	AGUA RIVER ICE (MIXTA)	JOSE GUARIEN PAULINO GIL
183511	32	DE LA GRANJA (DENOMINATIVA)	PASTEURIZADORA RICA, S.A.
115934	32	FIERCE (DENOMINATIVA)	STOKELY-VAN CAMP, INC.
183513	32	GRITO (DENOMINATIVA)	ALIMENTOS MARAVILLA, S.A.
183613	32	GRITO (MIXTA)	ALIMENTOS MARAVILLA, S.A.
184269	32	KERO COCO (DENOMINATIVA)	PepsiCo International Pte. LTD.
183387	32	MEDALLA DORADA (DENOMINATIVA)	EMBOTELLADORA DOMINICANA, C. POR A.
183624	32	MODELO ESPECIAL (MIXTA)	CERVECERIA MODELO DE MEXICO, S. DE R.L. DE C.V.
183616	32	MODELO ESPECIAL (MIXTA)	CERVECERIA MODELO DE MEXICO, S. DE R.L. DE C.V.
183925	32	PEPSI LIGHT (MIXTA)	PEPSICO, INC.
193926	32	PEPSI MAX (MIXTA)	PEPSICO, INC.
183533	33	SANTA MARGHERITA (DENOMINATIVA)	SANTA MARGHERITA S.P.A.
183979	36	FIDELITY (DENOMINATIVA)	FIL LTD
183981	36	FIDELITY INVESTMENTS (DENOMINATIVA)	FIL LTD
183723	36	SCOTIABANK PULSO (DENOMINATIVA)	THE BANK OF NOVA SCOTIA
113299	39	TAHE (Y DISEÑO)	DISTRIBUCIONES MAGAÑA, S.L.
184852	41	EL LADO VERDE DE APAP (MIXTA)	ASOCIACION POPULAR DE AHORROS Y PRESTAMOS
184725	41	GESTIONANDO VERDE (DENOMINATIVA)	ASOCIACION POPULAR DE AHORROS Y PRESTAMOS
183721	41	LES MILLS (DENOMINATIVA)	LES MILLS INTERNATIONAL LIMITED
183716	41	LOTOMAN (DENOMINATIVA)	PANAMERICANA DE PRODUCCIONES SRL
183713	41	LOTTOMAN (DENOMINATIVA)	PANAMERICANA DE PRODUCCIONES SRL
184853	41	OBRA SOCIAL APAP (MIXTA)	ASOCIACION POPULAR DE AHORROS Y PRESTAMOS
184724	41	PENSANDO VERDE (DENOMINATIVA)	ASOCIACION POPULAR DE AHORROS Y PRESTAMOS
184840	41	UN YECHO PARA NUESTRA GENTE (MIXTA)	ASOCIACION POPULAR DE AHORROS Y PRESTAMOS
112202	43	CHILI'S Y DISEÑO	BRINKER INTERNATIONAL, INC.
115960	43	EMBASSY SUITES (DENOMINATIVA)	HLT DOMESTIC IP LLC
115959	43	EMBASSY SUITES HOTEL (LOGO) (MIXTA)	HLT DOMESTIC IP LLC
184876	1, 5	CODIAGRO (MIXTA)	AGROQUIMICA CODIAGRO, S.L.
113419	1, 5, 10	CARBOGEN (DENOMINATIVA)	LABORATORIO QUIMICO DOMINICANO, C POR A.
49310	1, 5	CYMAGEL (SUSPENSION)	LABORATORIOS CYMACLA, S.A.
111034	1, 5	NOSAT (DENOMINATIVA)	INDUSTRIA FARMACEUTICA DEL CARIBE, S.A. (INFACA)
49308	1, 5	SULFATROPIM (DENOMINATIVA)	LABORATORIOS CYMACLA, S.A.
111025	1, 5, 10	CERTARA (DENOMINATIVA)	INDUSTRIA FARMACEUTICA DEL CARIBE, S.A. (INFACA)
111022	1, 5, 10	CUBRIM (DENOMINATIVA)	INDUSTRIA FARMACEUTICA DEL CARIBE, S.A. (INFACA)
184977	29, 30, 32	DOS EN UNO (MIXTA)	INDUSTRIA DE ALIMENTOS DOS EN UNO S.A.
183972	3, 8, 9, 11, 21	BABYLIS (DENOMINATIVA)	BABYLIS SARL
183962	3, 18, 25, 35	ZARA FOR MUM (DENOMINATIVA)	INDUSTRIA DE DISEÑO TEXTIL, S.A. (INDITEX, S.A.)
116185	3, 21	NATURAL WAY (DENOMINATIVA)	INVERSIONES & NEGOCIOS, S.A.
186109	3, 5	UZO (DENOMINATIVA)	ALINTER, S.A.
183739	3, 9, 14, 18, 25, 26, 35	CALL IT SPRING (DENOMINATIVA)	ALDO GROUP INTERNATIONAL AG
183732	5, 10, 21, 35	VET BRANDS INTERNATIONAL, INC.	VET BRANDS INTERNATIONAL, INC.
113931	6, 7, 19	TYCO (DENOMINATIVA)	TYCO INTERNATIONAL SERVICES GMBH

CAMBIO DE TITULAR

MARCAS DE FABRICA

(111) # REG.	(511) CL. INT	(561) MARCA DE FABRICA	(732) TITULAR
182277	3	ALTERNATY CARE (DENOMINATIVA)	ESPERANZA J. MARTINEZ SANTOS
152265	3	HAR (DENOMINATIVA)	LA FABRIL USA, INC
250759	3	OMBRE NOMADE (DENOMINATIVA)	LOUIS VUITTON MALLETIER
266782	5	ABLAZOR (DENOMINATIVA)	ASPEN MEXICO, S. DE R.L. DE C.V.
114419	5	BATRANEC (DENOMINATIVA)	INMENOL INDUSTRIAL LABORATORIOS S.R.L.
54041	5	CLINAFARM (DENOMINATIVA)	ELI LILLY AND COMPANY LIMITED
54041	5	CLINAFARM (DENOMINATIVA)	ELANCO UK AH LIMITED
27029	5	FLUBENOL (DENOMINATIVA)	ELI LILLY AND COMPANY LIMITED
27029	5	FLUBENOL (DENOMINATIVA)	ELANCO UK AH LIMITED
230795	5	FLUIFORT (DENOMINATIVA)	EURODRUG LABORATORIES B.V.
114418	5	GLIFULVIN (DENOMINATIVA)	INMENOL INDUSTRIAL LABORATORIOS S.R.L.
182663	5	HERBAX (DENOMINATIVA)	RICECO DOMINICANA, S.R.L.
206800	5	INTIMA DE FABELL (DENOMINATIVA)	CATALUNYA TRUST
114420	5	LIMICIN (DENOMINATIVA)	INMENOL INDUSTRIAL LABORATORIOS S.R.L.
230564	5	METADOXIL (DENOMINATIVA)	EURODRUG LABORATORIES B.V.
230565	5	NIDOLON (DENOMINATIVA)	EURODRUG LABORATORIES B.V.
115236	5	RICE ONE (DENOMINATIVA)	RICECO DOMINICANA, S.R.L.
115828	5	RICECUE (DENOMINATIVA)	RICECO DOMINICANA, S.R.L.
115829	5	RICEDO (DENOMINATIVA)	RICECO DOMINICANA, S.R.L.
115826	5	RICELON (DENOMINATIVA)	RICECO DOMINICANA, S.R.L.
115825	5	RICEPRO (DENOMINATIVA)	RICECO DOMINICANA, S.R.L.
116111	5	RICEZONE (DENOMINATIVA)	RICE CO DOMINICANA, S.R.L.
30050	5	STRESNIL (DENOMINATIVA)	ELI LILLY AND COMPANY LIMITED
30050	5	STRESNIL (DENOMINATIVA)	ELANCO UK AH LIMITED
21431	5	TELMIN (DENOMINATIVA)	ELI LILLY AND COMPANY LIMITED
21431	5	TELMIN (DENOMINATIVA)	ELANCO UK AH LIMITED
114421	5	TELOPIDINA (DENOMINATIVA)	INMENOL INDUSTRIAL LABORATORIOS S.R.L.
181136	5	TENOR (DENOMINATIVA)	ADAMA MAKHTESHIM LTD.
17814	12	NITTO (DENOMINATIVA)	TOYO TIRE CORPORATION
84423	16	COLEGIO INTERNACIONAL SEK LAS AMERICAS Y DISEÑO	COLEGIO INTERNACIONAL SEK LAS AMERICAS
162898	17	PLASTIFAR (DENOMINATIVA)	PLASTIFAR, S.A.
132551	20	A ACTU (DISEÑO)	ACTU BERBEGAL Y FORMAS, S.A.
139603	20	AMCOR (DENOMINATIVA)	AMCOR PTY LTD
258875	23	PENTA (MIXTA)	HILOS PENTA S.A.S.
87223	30	ELF Y DISEÑO DE MUÑECO ANIMADO (MIXTA)	SOREMARTEC S.A.
12803	30	KEEBLER (DENOMINATIVA)	SOREMARTEC S.A.
192675	31	TROPICASEEDS (MIXTA)	JARDINOVA SARL
259426	32	AGUA VISTA AL VALLE (MIXTA)	JOSE RAMON HILARIO PAULA
264557	35	FARMA XTRA (MIXTA)	FARMATRIX, S.A.S.
183890	1, 5	BANA-X (DENOMINATIVA)	MAI DOMINICANA S.R.L.
70717	22, 30, 31	KEEBLER (DENOMINATIVA)	SOREMARTEC S.A.
213492	3, 5, 16	SUAVE GOLD (MIXTA)	ROYAL SM, S.A.
227099	41, 42	FIGURATIVA	3M COMPANY
227031	41, 42	INFOSANA (DENOMINATIVA)	3M COMPANY
226599	6, 9, 11, 17	HB ENERGY POWER (MIXTA)	FERMETAL DOMINICANA, SRL
210226	6, 9, 16, 17, 20, 21, 35, 39, 40, 42	FIGURATIVA	AMCOR PTY LTD
233971	9, 25	KBETHOS (MIXTA)	KIM ABD BAE TRADING CORPORATION

CAMBIO DE DIRECCION

MARCAS DE FABRICA

(111) # REG.	(511) CLASE INTL	(561) MARCA DE FABRICA	(732) TITULAR	(732) NUEVA DIRECCION
198105	3	DISEÑO DE ENVASE (TRIDIMENSIONAL)	BEAUTE PRESTIGE INTERNATIONAL	56A rue du Faubourg Saint-Honoré, 75008 Paris, France.
189101	3	DISEÑO DE FRASCO DE PERFUME (TRIDIMENSIONAL)	BEAUTE PRESTIGE INTERNATIONAL	56A rue du Faubourg Saint-Honoré, 75008 Paris, France.
184652	3	LISAP (MIXTA)	LISAP LABORATORI COSMETICI S.P.A.	Piazza Emilia, 1 - 20129 Milano (Mi) Italy
138755	3	LK CREAMCOLOR (MIXTA)	LISAP LABORATORI COSMETICI S.P.A.	Piazza Emilia, 1 - 20129 Milano (Mi) Italy
30298	3	P.R. (DISEÑO)	PUIG FRANCE, SociÉTé par Actions Simplifiée	65-67 avenue des Champs Elysées 75008 Paris, France
182663	5	HERBAX (DENOMINATIVA)	RICECO DOMINICANA, S.R.L.	Av. Gustavo Mejía Ricart, esquina Abraham Lincoln, Torre Piantini, Piso 6, Santo Domingo, Rep.Dom.
50726	5	PRAZOLEN (DENOMINATIVA)	LABORATORIOS BUSSIE S.A.	Diagonal 19 D No.39 - 41 de la Ciudad e Bogotá D.C.
115236	5	RICE ONE (DENOMINATIVA)	RICECO DOMINICANA, S.R.L.	Av. Gustavo Mejía Ricart, esquina Abraham Lincoln, Torre Piantini, Piso 6, Santo Domingo, Rep.Dom.
115828	5	RICECUE (DENOMINATIVA)	RICECO DOMINICANA, S.R.L.	Av. Gustavo Mejía Ricart, esquina Abraham Lincoln, Torre Piantini, Piso 6, Santo Domingo, Rep.Dom.
115829	5	RICEDO (DENOMINATIVA)	RICECO DOMINICANA, S.R.L.	Av. Gustavo Mejía Ricart, esquina Abraham Lincoln, Torre Piantini, Piso 6, Santo Domingo, Rep.Dom.
115826	5	RICELON (DENOMINATIVA)	RICECO DOMINICANA, S.R.L.	Av. Gustavo Mejía Ricart, esquina Abraham Lincoln, Torre Piantini, Piso 6, Santo Domingo, Rep.Dom.
115825	5	RICEPRO (DENOMINATIVA)	RICECO DOMINICANA, S.R.L.	Av. Gustavo Mejía Ricart, esquina Abraham Lincoln, Torre Piantini, Piso 6, Santo Domingo, Rep.Dom.
116111	5	RICEZONE (DENOMINATIVA)	RICE CO DOMINICANA, S.R.L.	Av. Gustavo Mejía Ricart, esquina Abraham Lincoln, Torre Piantini, Piso 6, Santo Domingo, Rep.Dom.
179384	5	UPL (DENOMINATIVA)	RICECO DOMINICANA, S.R.L.	Av. Gustavo Mejía Ricart, esquina Abraham Lincoln, Torre Piantini, Piso 6, Santo Domingo, Rep.Dom.
17814	12	NITTO (DENOMINATIVA)	TOYO TIRE CORPORATION	2-2-13 Fujinoki, Itami-shi, Hyogo, Japón.
139603	20	AMCOR (DENOMINATIVA)	Amcor Pty Ltd	Level 11, 60 City Road, Southbank VIC 3006, Australia
183702	25	MISS BIKINI (MIXTA)	MD EUROPE BRAND LIMITED	260-270 Butterfield, Great Marlings, Luton, Bedfordshire, LU2, Inglaterra.
23101	30	LIBERTY (DENOMINATIVA)	SOREMARTEC S.A.	16, Route De Treves, L-2633 Senningerberg, Luxembo 0, Luxembourg
183739	3, 9, 14, 18, 25, 26, 35	CALL IT SPRING (DENOMINATIVA)	ALDO GROUP INTERNATIONAL AG	Schochenmuehlestrasse 6, Baar, Switzerland
210226	6, 9, 16, 17, 20, 21,	FIGURATIVA	AMCOR PTY LTD	Level 11, 60 City Road, Southbank VIC 3006, Australia

CAMBIO DE TITULAR

NOMBRES COMERCIALES

# REG. (111)	(561) NOMBRE COMERCIAL	(510) ACTIVIDAD	(732) TITULAR
299071	ACROSOL	DICHO NOMBRE SE UTILIZARÁ PARA LA CREACIÓN DE UNA COMPAÑÍA CUYO OBJETIVO PRINCIPAL SERÁ: SERVICIOS DE COMERCIALIZACIÓN, EXPORTACIÓN DE PRODUCTOS Y ARTÍCULOS DE CONSUMO MASIVO.	RAFAEL ANTONIO MEJIA MEJIA
538848	AGUA VISTA AL VALLE	PROCESADORA, ENVASADORA Y VENTA DE AGUA.	JOSE RAMON HILARIO PAULA
323457	ASOCIACION DE IGLESIAS DE JESUCRISTO EL BUEN SAMARITANO DE SAN PEDRO DE MACORIS MIEL SANTO EVANGELIO.	SIN FINES DE LUCRO, PROMOVER LOS VALORES BÍBLICOS ESTABLECIDOS POR DIOS, ANUNCIAR	ABRAHAM JOSE GONZALEZ REYES
290608	ASOCIACION DE PROFESORES RETIRADOS Y JUBILADOS DE LA UNIVERSIDAD AUTONOMA DE SANTO DOMINGO APREJUASD	DEFENDER LOS DERECHOS DE LOS PROFESORES RETIRADOS Y JUBILADOS DE NUESTRA UNIVERSIDAD AUTÓNOMA DE SANTO DOMINGO Y DAR ASISTENCIA, ORIENTACIÓN Y AYUDA A LOS MISMOS.	ASOCIACION DE PROFESORES RETIRADOS Y JUBILADOS DE LA UNIVERSIDAD AUTONOMA DE SANTO DOMINGO (APREJUASD)
599956	BOHIO RESOURCES DR	INVESTIGAR, EXPLORAR, EXPLOTAR Y OBTENER TODOS LOS BENEFICIOS DE MATERIALES METÁLICOS Y NO METÁLICOS EN LA REPÚBLICA DOMINICANA.	LUWANA DR RESOURCES, S.R.L.
597035	BRUCKER GROUP	SERVICIOS DE COMERCIALIZACIÓN, GESTIÓN, PRODUCCIÓN, ELABORACIÓN, ALMACENAMIENTO, CONSIGNACIÓN, COMPRA, VENTA, IMPORTACIÓN, EXPORTACIÓN DE: PRODUCTOS DE CONSUMO MASIVO	TARIQ KHURSHEED
295280	CABERNET WINE STORE	EXPENDIO DE BEBIDAS ALCOHOLICAS Y SNACK. JIMENEZ GUZMAN	JESSICA MARIA JIMENEZ GUZMAN/ PEDRO RAFAEL
565284	CARITAS PHARMA	MANUFACTURA DE DISPENSATIVOS MEDICOS.	KETANKUMAR RAMESHBHAI PATEL
351369	CARMEN EXPRESS PACK	CONSOLIDACION INTERNACIONAL DE CARGAS POR PUERTOS AEREOS Y MARITIMOS ASI COMO POR ALMACENES FISCALES NACIONALES.	DIEGO PAULINO ROMAN
308818	CHACHO'S TOURS	SERVICIOS DE EXCURSIONES TURÍSTICAS.	CHACO'S TOURS S.R.L.
294851	CONSTRUCTORA GISOLIS	SERVICIOS DE INGENIERIA EN GENERAL, CONSTRUCCION DE OBRAS CIVILES E INMOBILIARIA.	CONSTRUCTORA GISOLIS, C. POR A.
227118	ELITE DENTAL	SERVICIOS DE ODONTOLOGIA.	ELITE DENTAL, SRL
512252	ESTABLO REGAL	RENTA DE ESTANCIA PARA CABALLOS. CRIANZA Y CUIDADO EQUINO. VENTA DE ARTÍCULOS DE CUIDADO Y ACCESORIOS EQUINOS. CLUB CAMPESTRE. CLASES DE EQUITACIÓN.	JHEANMY ANTONELLA GONZALEZ VALDEZ
270751	FARMA XTRA	VENTA DE MEDICAMENTOS	FARMATRIX, S.A.S.
259886	FARMA XTRA	COMPRA, VENTA DE PRODUCTOS FARMACEUTICOS.	FARMATRIX, S.A.S.
356531	FARMACIA ELIANNET	VENTA DE MEDICAMENTOS	ANA JULIA REYNOSO MARTINEZ
452290	FARMACIA LEONARD	VENTA Y DISTRIBUCIÓN DE PRODUCTOS FARMACÉUTICOS.	FARMACIA LEONARD SRL
256215	FARMAXTRA	COMPRA, VENTA DE PRODUCTOS FARMACEUTICOS.	FARMATRIX, S.A.S.
563755	FUNDACION LOS 15	ENTIDAD SIN FINES DE LUCRO, DEDICADA A OFRECER AYUDA COMUNITARIA EN GENERAL.	JUAN CARLOS TAVAREZ SANCHEZ
432559	GRUFONKAS	ADQUISICION, CONTRUCCION, VENTA, ENAJENACION Y ARRENDAMIENTO DE INMUEBLES Y SU EXPLOTACION EN CUALQUIER OTRA FORMA ADMITIDA EN DERECHO.	GRUFONKAS, S.R.L.
119026	GRUPO MÉDICO ASOCIADO HAINAMOSA	OFRECER SERVICIOS DE INTERNAMIENTO, CONSULTAS CLÍNICA, ESPECIALIDADES MÉDICAS, LABORATORIO, ANALISIS MÉDICOS Y TODO LO RELACIONADO CON LAS ACTIVIDADES MÉDICAS.	GRUPO MÉDICO ASOCIADO HAINAMOSA, S.A.
494350	GSTAR SERVICES	BRINDAR SERVICIOS DE MARKETING	GSTAR SERVICES, S.A.
475616	IMPORTADORA OMHED	IMPORTACION, VENTA Y COMERCIALIZACION DE RESPUESTOS, PIEZAS Y ACCESORIOS DE VEHICULOS.	IMPORTADORA OMHED S.R.L.
493315	IMPORTADORA SINY	IMPORTACION DE PRODUCTOS DE HIGIENE PERSONAL Y COSMETICOS.	QINXING ZHANG
337811	INVERSIONES AGUAYUNA	PROMOVER, DESARROLLAR E INVERTIR EN EMPRESAS COMERCIALES E INDUSTRIALES AGROPECUARIAS, TURÍSTICAS, SOCIEDADES FINANCIERAS O DE BIENES RAÍCES Y BANCOS COMERCIALES.	Juristas S.A.S.
337811	INVERSIONES AGUAYUNA	PROMOVER, DESARROLLAR E INVERTIR EN EMPRESAS COMERCIALES E INDUSTRIALES AGROPECUARIAS, TURÍSTICAS, SOCIEDADES FINANCIERAS O DE BIENES RAÍCES Y BANCOS COMERCIALES.	INVERSIONES AGUAYUNA, SAS.
549875	INVERSIONES Y NEGOCIOS DEL CARIBE INNECA	CONSTRUCCION DE OBRAS CIVILES.	INVERSIONES Y NEGOCIOS DEL CARIBE INNECA, S.R.L.
336464	JUDISA	COMERCIALIZACIÓN, DISTRIBUCIÓN Y VENTA DE PRODUCTOS DE BELLEZA EN GENERAL.	JUDISA, SRL
574078	KINGFORD CARROCERIA Y SUSPENSIONES	IMPORTACIÓN, EXPORTACIÓN, COMPRAS Y VENTAS DE TODO TIPO DE PIEZAS DE VEHÍCULO DE MOTOR NUEVAS Y USADAS.	JOSE ANTONIO BONILLA SURIEL
475573	KNIFE ESCUELA CULINARIA	PRESTACIÓN DE SERVICIOS DE EDUCACIÓN CULINARIA PERSONALIZADA Y COMERCIALIZACIÓN DE UTENSILIOS DE COCINA.	KNIFE ESCUELA CULINARIA, S.R.L.
261150	LA INNOVACION	IMPORTACION, DISTRIBUCION Y COMERCIALIZACION DE ELECTRODOMESTICOS.	LA INNOVACION, S.R.L.
573659	LANTIGUA STATE CORREDORES DE SEGUROS	VENTA Y CORREDORES DE SEGUROS DE TODO TIPO.	SCARLET LANTIGUA
352281	LEC SYSTEM GROUP	FERRETERIA Y PINTURA, ALQUILERES, ARTICULOS DE LIMPIEZA.	KAULYNAM PERALTA NUÑEZ
462921	LOS LIMONES BREWERY	DISTRIBUCION DE CERVEZA.	ISAIAS AMBIBORIS GARCIA SANCHEZ
592573	LQB CORPORACION	SERVICIOS DE COMERCIALIZACIÓN, GESTIÓN, PRODUCCIÓN, ELABORACIÓN, ALMACENAMIENTO, CONSIGNACIÓN, EXPORTACIÓN DE: PRODUCTOS DE CONSUMO MASIVO TALES COMO: ALIMENTOS, FRUTAS, VEGETALES, CARNES.	ALEJANDRO AUGUSTO CRISTOFORIS SOSA
432627	MADIECA COMERCIANTES IMPORTADORES	IMPORTACIÓN Y COMERCIALIZACIÓN DE TODO TIPO DE NEUMÁTICOS Y ACCESORIOS, IMPORTACIÓN DE REPUESTOS Y EQUIPOS EN GENERAL.	JUAN JOSE VASQUEZ CRESPO
416723	MATHISON RADIANT SOLUTION	SERVICIOS INHERENTE A LAS AGENCIAS DE VIAJES, RESERVACIONES HOTELERAS.	MATHISON RADIANT SOLUTION, SRL
588916	MESADATA	REALIZACION DE ENCUESTAS COMERCIALES.	HECTOR BIENVENIDO MEDINA DISLA
432487	MIDAS SOFTWARE	DESARROLLO DE SOFTWARE, COMERCIALIZACION DE APLICACIONES EMPRESARIALES.	MIDAS RED, S.R.L.
375054	NOA LINES	DISTRIBUCION DE LINEAS COSMETICAS ENCARNACION MIGUEL	NATALIE BONIFACIO VIZCAINO , RAYMUNDO
333392	NOVO CHEMICAL DOMINGUEZ CASTRO	IMPORTACIÓN DE MATERIAS PRIMAS PARA LA INDUSTRIA QUÍMICA Y ALIMENTICIA.	JOSE ORLANDO DOMINGUEZ D' AZA
597894	PENINSULA REPUBLICANA FOOD SUPPLY	PROVEER DESAYUNO Y COMIDAS A LAS ESCUELAS PUBLICAS.	FRANK FELIX JEREZ DURAN
318953	PLASTICOLORS BY PLASTIFAR	IMPORTACION, FABRICACION Y COMERCIALIZACION DE ENVASES PLASTICOS.	PLASTIFAR, S.A.
35178	PLASTIFAR, S.A.	ELABORACION DE PRODUCTOS DE CONTEXTURA PLASTICA.	PLASTIFAR, S.A.
316018	PLASTIGREEN	FABRICACION Y COMERCIALIZACION DE PRODUCTOS PLASTICOS DESECHABLES BIODEGRADABLES	PLASTIFAR, S.A.
570228	RAMIREZ VASQUEZ INGENIERO Y ARQUITECTO	CONSTRUCCIONES, DISEÑO ARQUITECTÓNICO, CONSULTORIA, PRESUPUESTOS, INMOBILIARIA.	JUAN JOSE VASQUEZ CRESPO
381362	REGISTRUM GROUP	GESTIÓN Y OBTENCIÓN DE LICENCIA Y PERMISOS PARA COMERCIALIZACIÓN, DISTRIBUCIÓN, IMPORTACIÓN Y EXPORTACIÓN DE PRODUCTOS FARMACÉUTICOS.	YEFRI BRITO NINA
462029	RESPUESTOS SAMUEL	IMPORTACIÓN Y VENTAS DE REPUESTOS NUEVOS Y USADOS.	SAMUEL ALEJANDRO SOTO MORDAN
318971	SERVILLETAS PREMIER BY PLASTIFAR	IMPORTACION, FABRICACION Y COMERCIALIZACION DE SERVILLETAS.	PLASTIFAR, S.A.
358230	SOFAMIX	FABRICACIÓN, IMPORTACIÓN, VENTA Y DISTRIBUCIÓN DE MUEBLES PARA EL HOGAR.	FRANCIS LEONARDO SUERO DE LEON
374667	SUPER FARMACIA DIOGENES	VENTAS DE PRODUCTOS FARMACÉUTICOS.	JUAN OTILIO VASQUEZ REYES
600038	TAD-56	SERVICIOS DE COMERCIALIZACION DE PRODUCTOS DE CONSUMO MASIVO	RUDY MIGUEL COLON EUCEBIO
592906	TECNOBOX	IMPORTACION, EXPORTACION, REPARACION Y VENTAS DE CELULARES.	CRISTHIAN ALEXANDER MARTINEZ VELEZ
598156	TRADING BY MANUEL ROCA (ROTULO) TEMAS RELACIONADOS A FINANZAS.	BOLSA DE VALORES, FINANZA, ECONOMÍA, BANCA, PRÉSTAMOS, HIPOTECAS, OTROS	MANUEL ROCA MESTRE
599625	TROXMAN	SERVICIOS DE COMERCIALIZACION DE PRODUCTOS DE CONSUMO MASIVO	ROSMARY NUÑEZ GUTIERREZ
376962	VEREIN	COMPRAR, VENDER Y NEGOCIAR EN TODA CLASE DE INVERSIONES DE CAPITAL	A.V. BLANDINO Y CIA, S.A.

CAMBIO DE DIRECCION

NOMBRES COMERCIALES

(111). # REG	(561) NOMBRE COMERCIAL	(732) TITULAR	(732) NUEVA DIRECCION
600328	OVERBORDER FOOTWEAR MFG	LUIS NORBERTO RICHARD PERALTA	Calle Quintana número 6, tercer, Quita Sueño, San Cristóbal, Bajos de Haina, República Dominicana

RENOVACIONES
NOMBRES COMERCIALES

# REG. (111)	(561) NOMBRE COMERCIAL	(510) ACTIVIDAD	(732) TITULAR
121159	AGENCIA DE VIAJES RAINOA	AGENCIA DE VIAJES, VENTA DE BOLETAS AÉREAS Y ACTIVIDAD RELACIONADA.	RAINOA ALMONTE
301435	AGROPRODUCTIVA	COMPRA, VENTA, FORMULACIÓN Y EMPAQUE DE PRODUCTOS PARA EL SECTOR AGROPECUARIO.	CARLOS HARVEY OCAMPO SEGURA
287838	ASOCIACION CON MANEJO DE PLAYA Y RIO SAN RAFAEL, COPSAR	ASOCIACIÓN SIN FINES DE LUCRO PARA PROTEGER EL MEDIO AMBIENTE.	RUTH BETHANIA OMELIS FERRERAS
1225500	ASOCIACION DE IGLESIAS CRISTIANAS EL OLIVAR (ASICRISTO)	PRESTAR SERVICIOS SIN FINES PECUNIARIO	ASOCIACION DE IGLESIAS CRISTIANAS EL OLIVAR (ASICRISTO)
302960	ASOCIACION DE VECINOS CUESTA HERMOSA II	ASOCIACIÓN DE VECINOS, SIN FINES PECUNIARIOS, LA CUAL TIENES POR OBJETO INTEGRAR NUESTRA COMUNIDAD MEDIANTE PROGRAMAS COMUNES QUE CONSTITUYAN AL DESARROLLO DE NUESTRO SECTOR A CORTO, MEDIANO Y LARGO PLAZO	DANILO ALFREDO TRONCOSO HACHE/MARIA DEL PILAR FERRER BENZO/FILOMENA GINSEPPINA OLIVA DE ROBLES/MIGUEL ALFREDO FERNANDEZ GARCIA
303077	BEBITOS Y GRANDES CASA CUNA	CUIDADO Y LA ESTIMULACION TEMPRANA DE LOS NIÑOS.	AURA RAMONA MARQUEZ DE NUÑEZ , BRIGIDA JIMENEZ MARTE
303121	C&E PUNTA CANA REAL STATE	SERVICIO DE BIENES RAÍCES E INMOBILIARIOS.	ERICKSON BELARMINIO MERCEDES RAMIREZ
293248	CARFAX DOMINICANA	PROVEER INFORMACION SOBRE HISTORIAL DE VEHICULOS.	JAVIER FERNANDEZ MESA
296908	CARMEN FASHION	COMPRA Y VENTA DE PRENDAS DE VESTIR Y ACCESORIOS PARA DAMAS, CABALLEROS Y NIÑOS.	HIPOLITO ALBERTO REYNOSO PICHARDO
301274	CENTRO DE ESPECIALIDADES MEDICAS VEGANO, CEMEVE	SERVICIOS DE SALUD.	CENTRO DE ESPECIALIDADES MEDICAS VEGANO, S.A.
302556	CENTRO DE GASTROENTEROLOGIA Y ENDOSCOPIA SANTO DOMINGO	SERVICIOS MÉDICOS EN GENERAL.	ANNY VELEISSY MAMBRO RODRIGUEZ
300891	CENTRO GERIATRICO MARIA ELENA	SE CUIDAN ANCIANOS DE LA TERCERA EDAD, PERSONAS CON MAL DE ALZHEIMER, PARAPLEGIA,	KERINSON MANUEL ROSA
291474	CENTRO ODONTOLOGICO DRA. ANA SILVIA SANTOS L.	SERVICIOS ODONTOLOGICOS.	ANA SILVIA ALTAGRACIA SANTOS LUCIANO
290700	CIBAO MUEBLES	COMPRA Y VENTA DE MUEBLES Y ELECTRODOMÉSTICOS.	LUIS MANUEL MARTE CRUZ
121311	CLINICA DENTAL DR. GILBERTO VELAZCO MARIA VENTURA	BRINDAR SERVICIOS ODONTOLOGICOS EN GENERAL.	GILBERTO VELAZCO MARIA VENTURA
299508	COALICION DE ONG DE INFANCIA COOINF	PROMOVER EL BIENESTAR INTEGRAL DE LOS NIÑOS, NIÑAS Y ADOLESCENTES PARA DESARROLLAR ACCIONES.	MARIA ESTIBALIZ LADRON DE GUEVARA ORTIZ
298875	CONDIMENTOS DEL VALLE	VENTA Y DISTRIBUCIÓN DE CONDIMENTOS Y SAZONES.	PEDRO ALBERTO MATEO PEREZ
294851	CONSTRUCTORA GISOLIS	SERVICIOS DE INGENIERIA EN GENERAL, CONSTRUCCION DE OBRAS CIVILES E INMOBILIARIA.	CONSTRUCTORA GISOLIS, C. POR A.
122585	CONSTRUCTORA INTEGRADA	DISEÑO Y CONSTRUCCIÓN DE OBRAS DE INGENIERÍA, EDIFICACIONES, CARRETERAS, CALLES.	JOSE ANTONIO SANTANA JULIAN
291466	CONSTRUCTORA MARO	CONSTRUCCION DE OBRAS CIVILES, COMPRA Y VENTA DE INMUEBLES.	PEDRO MANUEL MARIA REYNOSO
299810	CONSTRUCTORA RADRYE	CONSTRUCCION EN GENERAL DE INFRAESTRUCTURA	DORIS CELESTE SANTANA MOQUETE
292327	CONSTRUCTORA ROCA, INGS. RODRIGUEZ, CALDERON	REALIZAR EN REPÚBLICA DOMINICANA O EN EL EXTRANJERO, POR SU CUENTA O POR CUENTA DE TERCEROS, TODAS LAS OPERACIONES, NEGOCIOS O EMPRESAS CIVILES.	
117490	CONSTRUCTORA SOUSE	DISEÑO Y CONSTRUCCIÓN DE OBRAS DE INGENIERÍA. Y ACTIVIDADES AFINES.	JOSE OMAR SEGURA ALCANTARA
292750	CONSTRUCTORA VARGAS & ASOCIADOS, CONSVARA DE BIENES INMUEBLES.	CONSTRUCCION, COMPRA, VENTA, ALQUILER, ADMINISTRACION, FINANCIAMIENTO Y DISEÑO	CONSTRUCTORA VARGAS & ASOCIADOS, CONSVARASA, S.A.
292555	COOPERATIVA DE AHORROS, CREDITOS Y SERVICIOS MULTIPLES LA UNION	AHORROS Y CRÉDITOS.	COOPERATIVA DE AHORROS, CREDITOS Y SERVICIOS MULTIPLES LA UNION
290399	COSMOPROF	MANEJO DE PELUQUERIA	COSMOPROF, S.R.L.
297008	CUELLO SHANLATTE Y ASOCIADOS	SERVICIOS JURÍDICOS Y CONSULTORIA.	ROBINSON ARIEL CUELLO SHANLATTE
303167	CUIDAD LA PALMA VERON PUNTA CANA	ESTABLECER, GESTIONAR E IMPLEMENTAR LOS NEGOCIOS DE COMPRA	FRANK ELIAS RAINIERIS KURET
298345	D' TODO CALZADO Y MAS	VENTA DE CALZADOS Y VARIEDADES.	JOAQUIN FRANCISCO GARCIA JORAN
297040	D.H.M. TECNOLOGIA FARMACEUTICA	SOLICITAR Y OBTENER REGISTRO DE MARCAS (NUEVAS/RENOVACIÓN), SOLICITAR Y OBTENER REGISTROS. SANITARIOS (NUEVOS/ RENOVACIONES)	DIGNA HERNANDEZ MOREL
125754	DELAVAL	REPARACION, MANTENIMIENTO E INSTALACIÓN DE SERVICIOS CONCERNIENTES AL GANADO.	DELAVAL HOLDING AB
298268	DIPRE TECHNOLOGY	REPARACIÓN, VENTA DE EQUIPOS Y ACCESORIOS ELECTRÓNICOS.	ANA CRISTINA FRIAS DE DIPRE/ MANUEL MARINO DIPRE
301948	DISMENTA	IMPORTACION COMPRA Y VENTA DE MEDICAMENTOS	TAYNA MARIA ALTAGRACIA MENDEZ CURIEL
32015	EMBUTIDORA LECHONERA CHITO, CXA.	VENTA Y EXPENDIO DE CARNE.	EMBUTIDORA LECHONERA CHITO, CXA
291134	ESTACION DE SERVICIOS RINCON	COMPRA Y VENTA DE COMBUSTIBLES, LUBRICANTES Y ACCESORIOS PARA VEHÍCULOS DE MOTOR.	OLERCIO VALDEZ ROMERO
117709	FARMACIA CRISTIANA DEL SUR	DISTRIBUCION Y VENTA DE MEDICAMENTOS.	JUAN AGUSTIN ALCANTARA GOMEZ
118926	FARMACIA D'LORY	VENTA Y DISTRIBUCIÓN DE PRODUCTOS FARMACÉUTICOS.	NATIVIDAD ALTAGRACIA ROJAS PEÑA
117689	FARMACIA DOÑA MINGA	FARMACÉUTICAS.	OLIVA MANUEL MARIA MIRABAL MUÑOZ
117686	FARMACIA LOVERAS	VENTA DE MEDICAMENTOS.	JOSUE MARCELINO NUÑEZ NUÑEZ
120338	FARMACIA MALY	DISTRIBUCION Y VENTA DE PRODUCTOS FARMACEUTICOS.	MAGDA ROSALIA DIAZ DIAZ
288271	FARMACIA SAN ISIDRO EL LABRADOR	COMPRA Y VENTA DE PRODUCTOS FARMACEUTICOS.	RAMON EMILIO CORDERO GONZALEZ
116548	FARMACIA SOSUA	VENTA DE MEDICAMENTOS, BISUTERÍA Y CRISTALERÍA.	CORPORACION SOSUA
119695	FARMACIA TANIA	COMPRA Y VENTA DE MEDICAMENTOS.	INGINIO CRISOSTOMO GUZMAN
261778	FARMA-EXTRA	COMPRA Y VENTA DE PRODUCTOS FARMACEUTICOS.	FARMATRIX, S.A.S.
297438	FEDERACION DE TAEKWON-DO ITF DOMINICANA (FETAID) (ROTULO)	ENSEÑANZA Y PROMOCION DE LAS ARTES MARCIALES.	FAUSTO CASTILLO VASQUEZ
297204	FEDERACION DE TAEKWON-DO ITF DOMINICANA (FETAID) (ROTULO)	ENSEÑANZA Y PROMOCION DE LAS ARTES MARCIALES.	FAUSTO CASTILLO VASQUEZ
292652	FEDERACION DE TAEKWON-DO ITF DOMINICANA, FETAID	INSTITUCION SIN FINES DE LUCRO QUE AGRUPAN A LAS ASOCIACIONES QUE SE DEDICAN A LA ENSEÑANZA Y PROMOCION DE LAS ARTES MARCIALES.	FAUSTO CASTILLO VASQUEZ
295411	FRANKLIN GOMAS	IMPORTACION Y DISTRIBUCION DE NEUMATICOS.	SATURNINO GONZALEZ ADAMES
300682	FUNDACION CRISTIANA EVANGELICA DE DIOS VILLA DE LOS INDIOS SABANA DEL COROZO	INSTITUCION SIN FINES DE LUCRO DESTINADA A CONSTRUCCION Y REPARACION DE IGLESIA.	HUGO CESAR GONZALEZ SUERO
301216	FUNDACION DOMINICANA SAN VALERO FUNDOSVA	SIN FINES DE LUCRO, IMPARTIR DOCENCIA A NIVEL MEDIA DE 1ERO. A 4TO. BACHILLER, FORMACIÓN TÉCNICO PROFESIONAL.	JOSE LUIS BURDIO SANCHEZ/ANGEL GARCIA DE JALON COMET
290044	FUNDACION NIÑOS DE LAS NACIONES	DIFUNDIR EL EVANGELIO	FUNDACION NIÑOS DE LAS NACIONES
119026	GRUPO MÉDICO ASOCIADO HAINAMOSA	OFRECER SERVICIOS DE INTERNAMIENTO, CONSULTAS CLÍNICA, ESPECIALIDADES MÉDICAS, LABORATORIO, ANALISIS MÉDICOS Y TODO LO RELACIONADO CON LAS ACTIVIDADES MÉDICAS.	GRUPO MÉDICO ASOCIADO HAINAMOSA, S.A.
291171	GRUPO PIMENTELENSE	MENSURAS CATASTRALES Y LEVANTAMIENTO TOPOGRÁFICOS.	VICTOR MANUEL TORRES ALMONTE
298801	HOGAR ESCUELA SANTO DOMINGO SAVIO	INSTITUCIÓN SIN FINES DE LUCRO QUE DESARROLLA PROGRAMAS EDUCATIVOS DIRIGIDOS A NIÑOS, NIÑAS, ADOLESCENTES.	HOGAR ESCUELA SANTO DOMINGO SAVIO
114242	HONGO DEL CARIBE	PRODUCCIÓN Y VENTA DE HONGOS, VENTA DE HORTALIZAS Y TODAS LAS VARIEDADES DE PRODUCTOS AGRÍCOLAS.	ANTONINO MANZZONELLO
288261	IGLESIA NUEVA APOSTOLICA DE LA REPUBLICA DOMINICANA. INA	PREDICAR LA PALABRA DE DIOS EN TODA SU EXTENSIÓN Y MEDIOS A TODA CRIATURA.	IGLESIA NUEVA APOSTOLICA DE LA REPUBLICA DOMINICANA. INA
299154	INTERNACIONAL GROUP DOMINICANO	ELABORACIÓN, IMPORTACIÓN, IDENTIFICACIÓN, ANÁLISIS, EVALUACIÓN Y CONTROL DE PRODUCTOS QUÍMICOS Y MATERIAS PRIMAS COLATERALES.	INTERNATIONAL GROUP DOMINICANO S.A.
293265	INVERSIONES CASTILLO DIAZ	CONSTRUCCIÓN, COMPRA, VENTA DE CASAS, APARTAMENTOS, PROYECTOS RESIDENCIALES Y COMERCIALES.	FRANKLIN ENRIQUE CASTILLO DIAZ
302214	JL SERVICES CARGO	CONSOLIDACIONES DE CARGA, TRANSPORTE AÉREO, MARÍTIMO Y TERRESTRE.	JOHNNY ULISES LEYBA ALEJO
292938	JMC COMERCIAL	COMERCIALIZACIÓN DE EQUIPOS ELECTRÓNICOS Y MATERIAL GASTABLE DE PAPELERÍA, LIMPIEZA, ENTRE OTROS.	ELVIDA MARGARITA ZORRILLA CASTRO
302628	JOCHY AUTOGRAF	DECORACION Y VENTA DE ACCESORIOS DE VEHICULOS.	JOSE RAFAEL PEREZ GUZMAN
298857	KOKALEKA FILM & POST	PRODUCCIÓN, REALIZACIÓN, ANIMACIÓN Y POT-PRODUCCIÓN DE COMERCIALES PARA CINE Y TV, PROGRAMAS DE TV, PELÍCULAS PARA CINE Y TV	FEDERICO CARLOS OZORES/ MARIANO DE JESUS PICHARDO FIGUEROA
302995	LA CASA DEPORTIVA	IMPORTACIÓN, EXPORTACIÓN, DISTRIBUCIÓN, SUPLIDORA Y VENTA DE ARTÍCULOS DEPORTIVOS, NUEVOS COMO USADOS.	GRECIA MENA SANTANA CASTILLO DE LORA
302914	LAVANDERIA CLAIRE	SERVICIOS DE LAVANDERÍA INDUSTRIAL.	KAMEPHIS FIALLO HOFFIZ
301530	MAICOL COMERCIAL	VENTA DE ARTÍCULOS PARA USO PERSONAL Y PARA EL HOGAR.	MODESTINA CANELA CARMONA

VIENE DE LA PÁGINA ANTERIOR

# REG. (111)	(561) NOMBRE COMERCIAL	(510) ACTIVIDAD	(732) TITULAR
300408	MAJOLICA ACABADOS	EXPORTACIÓN, IMPORTARON DE CABINAS DE BAÑOS, SANITARIOS, BONOS, INVERSIONES, ACCIONES, ACABADOS DE CONSTRUCCIÓN.	FIDAALI MOIZBHAI MITHIBORWALA
304878	MINISTERIO EVANGELISTICO PROCLAMADORES DE CRISTO	INSTITUCION SIN FINES DE LUCRO. RAFAEL AUGUSTO ACOSTA , JUAN EMIGDIO JIMENEZ ROMAN	FELIX VALENTIN MARTINEZ DISLA ,
301623	MINISTERIO METROPOLITANO DE SERVICIOS COMUNITARIOS, MIMESSEC	INSTITUCION SIN FINES DE LUCRO QUE TENDRA COMO OBJETO DEDICARSE A LA GESTION DE SERVICIOS COMUNITARIO.	ANGEL MARIA DE LA ROSA RAMIREZ
116793	MISION DOM.DEL SURESTE DE LOS ADVENTISTAS DEL SEPTIMO DIA MIDOSE	PREDICACION DEL EVANGELIO EN TODO EL PAIS PARA LA GANANCIA DE ALMAS EN CRISTO JESUS.	CESARIO ACEVEDO
300390	MUNDO MEDICO	IMPORTACIONES, VENTA AL POR MAYOR Y DETALLE DE EQUIPOS Y MATERIALES MEDICOS.	ANA ROSA GOMEZ ACEVEDO
39420	OLIMPICO	JABONES.	PEDRO ALBERTO MATEO
287154	ORTHO-BONE DOMINICANA	IMPORTACIÓN, VENTA Y SUMINISTRO DE MATERIALES DE OSTIOSINTESIS.	RAFAEL ALBERTO MEJIA MENDOZA
300980	OTTITI HERRAJES	VENTAS DE TODO TIPO DE HERRAJES PARA LA CONSTRUCCION Y TERMINACION DEL MUEBLE.	CESAR BRIAN PEREZ MADERA
291699	PANIFICADORA CEDEÑO	FABRICACIÓN Y VENTA DE PANES Y BIZCOCHO.	JOSE ENRIQUE JAVIER VASQUEZ
299616	PAPELERIA EL PROGRESO	IMPORTACION, COMERCIALIZACION DE UTILES DE OFICINAS Y ESCOLARES EN GENERAL.	MARINO ARTURO UREÑA SANCHEZ
290706	PROCESADORA Y PURIFICADORA DE AGUA RIVER ICE	VENTA DE AGUA PARA CONSUMO HUMANO.	JOSE GUARIEN PAULINO GIL
285971	PRODUCTORA EXPORTADORA E IMPORTADORA DE SEMILLAS SELECTAS PISCA	PRODUCCION, EXPORTACION E IMPORTACION DE PRODUCTOS.	BERNARDO TIBURCIO
295103	RAJ	VENTA, ADMINISTRACIÓN Y DESARROLLO DE ACTIVIDADES COMERCIALES DE BIENES INMUEBLES.	ROSA MARIA GONZALEZ CRUZ
297595	SALON ROAN	SALÓN DE BELLEZA.	ELPIDIA ANTONIA CORCINO
300187	SERVICES TURINMED	SERVICIOS TURÍSTICOS INMOBILIARIOS, EVENTOS Y DECORACIONES.	LILIANA DEL CARMEN ACOSTA FERNANDEZ
298175	SOCIEDAD BENEFICA AMOR Y PAZ (ROTULO)	ASOCIACIÓN SIN FINES DE LUCRO A DEDICARSE A PRESTAR AYUDA A LOS NECESITADOS DE PUERTO PLATA, SANTO DOMINGO Y TODO EL PAÍS.	SOCIEDAD BENEFICA AMOR Y PAZ, INC.
291218	SOCIEDAD DOMINICANA DE INFECTOLOGIA SDI	PROMOVER, DIRIGIR Y ESTIMULAR EL INTERÉS LA INFECTOLOGIA Y CONTRIBUIR A MEJORAR LA SALUD DEL SER HUMANO.	VIRGEN MARIA DEL C DE JS GOMEZ ALBA
123491	SOLUCIONES MEDICAS AMERICAN	IMPORTACIÓN, EXPORTACIÓN Y COMERCIALIZACIÓN DE PRODUCTOS FARMACÉUTICOS Y MEDICINALES.	RAFAEL TOMAS PEREZ BARROSO
305404	SUED & FARGESA	IMPORTACIÓN, EXPORTACIÓN, ENVASE, FABRICACIÓN , COMPRA Y VENTA DE PRODUCTOS QUÍMICOS Y FARMACÉUTICOS.	LUIS JOSE AGUSTIN SUED PICHARDO
300660	SUPERIOR DIVE SOSUA	FOMENTO Y DESARROLLO DE ACTIVIDADES DEPORTIVAS, ACUÁTICAS Y RECREATIVAS AL AIRE LIBRE.	GILLES GERVAIS / SUPERIOR DIVE SOSUA, E.I.R.L.
288387	SWEET SPOT	PASTELERÍA.	GISELLE MELINA ABEL CHABEBE
297437	TAKE ONE-STUDIO	PRODUCTORA DE PROGRAMAS PARA TELEVISION.	MARTIN RAFAEL JOGA ESTEVEZ
301947	TANAMA GROUP	CLUB SOCIAL, RECREATIVO, DEPORTIVO, PROYECTO INMOBILIARIO, HOTEL, RESTAURANT, LOUNGE, BAR, HOSPEDAJE TEMPORAL, VIAJES, TURISMO	JAVIER STEPHAN BONNET BOGAERT
290652	TECNOLOGIA DIVERSA METALMECANICA CABRERA (TECDIMCSA)	CONFECCIÓN, DISEÑO Y ARTE DE ESTRUCTURAS METÁLICAS.	TECNOLOGIA DIVERSA METALMECANICA CABRERA (TECDIMCSA)
265704	TEYTOL JAVIER & SU DURO MAMBO	AGROPACION ARTISTICA.	ROBERTO JAVIER FELIZ
297811	THEN HERMANOS Y ASOCIADOS	COMPRA, VENTA Y FINANCIAMIENTO DE VEHÍCULOS.	ALBERTO ARISTIDES THEN HENRIQUEZ
299262	URBALUZ	SANEAMIENTO Y LIMPIEZA RECOGIDA DE BASURA, CONTRATACIONES Y SUB CONTRATACIONES DE RECOGIDAS DE BASURA, ALQUILER DE EQUIPOS PESADO.	JUAN HIGINIO PEREZ ALCON
122421	VICTOR KOURY & ASOC.	SUPERVISION, ESTUDIO DE SUELOS.	CHICRI VICTOR KOURY RAMIREZ
122448	WILLMET	VENTA DE MEDICAMENTOS.	CRISTIAN MANUEL BARRIENTOS MEDRANO
295040	X K XTRATEGIA KORRECTA	PROMOVER SERVICIOS DE ASESORIA EN SENTIDO GENERAL PERO MUY ESPECÍFICAMENTE EN ÁMBITO JURÍDICO, ADMINISTRATIVO, RECURSOS HUMANO Y CONTABLE.	JENNY ALTAGRACIA CONTRERAS INOEL
296868	YO TUVE CANCER YTC	FUNDACIÓN SIN FINES DE LUCRO PARA SANAR ENFERMOS DE CÁNCER.	LUIS ISAAC ESTRELLA

PUBLICACIONES DE SIGNOS DISTINTIVOS DE LOGOS, ETIQUETAS Y DISEÑOS

 <p>(540) MARCA: TETON (Mixta) (511) CLASE: 4 (210) EXP. NO.: 20/38897 (730) SOLICITANTE: Giuseppe Allouche (220) FECHA SOLICITUD: 6 de octubre de 2020</p>	 <p>(540) MARCA: TIMCO (Mixta) (511) CLASE: 8 (210) EXP. NO.: 20/37317</p> <p>(730) SOLICITANTE: Timco, S.A. (220) FECHA SOLICITUD: 29 de septiembre de 2020</p>	 <p>(540) MARCA: muRata (Mixta) (511) CLASE: 9 (210) EXP. NO.: 20/41074</p> <p>(730) SOLICITANTE: Murata Manufacturing Co., Ltd. (220) FECHA SOLICITUD: 16 de octubre de 2020</p>	 <p>(540) MARCA: somostel (Mixta) (511) CLASE: 9 (210) EXP. NO.: 20/37831</p> <p>(730) SOLICITANTE: Wang Liqun (220) FECHA SOLICITUD: 01 de octubre de 2020</p>
 <p>(540) MARCA: ZIA (Mixta) (511) CLASE: 9 (210) EXP. NO.: 20/33461</p> <p>(730) SOLICITANTE: Nancy Fernández Suárez (220) FECHA SOLICITUD: 15 de octubre de 2020</p>	 <p>(540) MARCA: TIMCO (Mixta) (511) CLASE: 11 (210) EXP. NO.: 20/37318</p> <p>(730) SOLICITANTE: Timco, S.A. (220) FECHA SOLICITUD: 29 de septiembre de 2020</p>	 <p>(540) MARCA: saddle chair (Mixta) (511) CLASE: 20 (210) EXP. NO.: 20/41181</p> <p>(730) SOLICITANTE: Sistemas de Implantes Nacionales Dominicana, ISD, S.R.L. (220) FECHA SOLICITUD: 19 de octubre de 2020</p>	 <p>(540) MARCA: CALDERO Y SARTEN DOÑA AURA (Mixta) (511) CLASE: 21</p> <p>(210) EXP. NO.: 20/39036 (730) SOLICITANTE: Dimalba Import. S.R.L. (220) FECHA SOLICITUD: 7 de octubre de 2020</p>
 <p>(540) MARCA: EYC (Mixta) (511) CLASE: 21 (210) EXP. NO.: 20/17650 (730) SOLICITANTE: Elvis Joel Yunes Cabrera (220) FECHA SOLICITUD: 22 de septiembre de 2020</p>	 <p>(540) MARCA: BO Y BO (Mixta) (511) CLASE: 25 (210) EXP. NO.: 20/36677 (730) SOLICITANTE: Juan Antonio Núñez De los Santos (220) FECHA SOLICITUD: 25 de septiembre de 2020</p>	 <p>(540) MARCA: KENONETHOUSAND (Mixta) (511) CLASE: 25 (210) EXP. NO.: 20/1942</p> <p>(730) SOLICITANTE: Lijun Yu (220) FECHA SOLICITUD: 15 de enero de 2020</p>	 <p>(540) MARCA: lia SPORTSWEAR (Mixta) (511) CLASE: 25 (210) EXP. NO.: 20/39888 (730) SOLICITANTE: Lía Henríquez Flores / Pamela Henríquez Flores (220) FECHA SOLICITUD: 12 de octubre de 2020</p>
 <p>(540) MARCA: Ollie (Mixta) (511) CLASE: 25 (210) EXP. NO.: 20/41944 (730) SOLICITANTE: Yaoyao Chen/Ollie, S.R.L. (220) FECHA SOLICITUD: 21 de octubre de 2020</p>	 <p>(540) MARCA: PODERA (Mixta) (511) CLASE: 25 (210) EXP. NO.: 20/39037 (730) SOLICITANTE: Esther Patricia Abinader Arbaje (220) FECHA SOLICITUD: 7 de octubre de 2020</p>	 <p>(540) MARCA: SUNBATHE APPAREL (Mixta) (511) CLASE: 25 (210) EXP. NO.: 20/37016</p> <p>(730) SOLICITANTE: Jenner Morel Peña (220) FECHA SOLICITUD: 14 octubre de 2020</p>	 <p>(540) MARCA: Vento (Mixta) (511) CLASE: 25 (210) EXP. NO.: 19/49945 (730) SOLICITANTE: Leyla Esther Cabrera Buonpensiere (220) FECHA SOLICITUD: 11 de diciembre de 2019</p>

PASA A LA PÁGINA SIGUIENTE

VIENE DE LA PÁGINA ANTERIOR

 <p>(540) MARCA: FIGURATIVA (511) CLASE: 28 (210) EXP. NO.: 20/14653 (730) SOLICITANTE: Balanced Body, INC. (220) FECHA SOLICITUD: 22 de mayo de 2020</p>	 <p>(540) MARCA: FRU5 (Mixta) (511) CLASE: 32 (210) EXP. NO.: 19/30026 (730) SOLICITANTE: Carolina Soraida Coy Troncoso (220) FECHA SOLICITUD: 19 de julio de 2019</p>	 <p>(540) MARCA: Chimó El Tigrito (Mixta) (511) CLASE: 34 (210) EXP. NO.: 20/39878 (730) SOLICITANTE: A&E American Services, S.A. (220) FECHA SOLICITUD: 12 de octubre de 2020</p>	 <p>(540) MARCA: LA BAMBA 809 CIGARS (Mixta) (511) CLASE: 34 (210) EXP. NO.: 20/38740 (730) SOLICITANTE: Tirson Rosario Bobonagua (220) FECHA SOLICITUD: 6 de octubre de 2020</p>
 <p>(540) MARCA: La Clásica Musick (Mixta) (511) CLASE: 41 (210) EXP. NO.: 20/28272 (730) SOLICITANTE: Danirys Mejía Santos (220) FECHA SOLICITUD: 13 de agosto de 2020</p>	 <p>(540) MARCA: (Figurativa) (511) CLASE: 43 (210) EXP. NO.: 20/39885 (730) SOLICITANTE: Omni Name Company (220) FECHA SOLICITUD: 12 de octubre de 2020</p>	 <p>(540) MARCA: Syngenta Group (Mixta) (511) CLASE: 1, 5, 16, 31, 42, 44 (210) EXP. NO.: 20/37820 (730) SOLICITANTE: Syngenta Participations AG (220) FECHA SOLICITUD: 1 de octubre de 2020</p>	 <p>(540) MARCA: FIGURATIVA (511) CLASE: 3, 5, 10 (210) EXP. NO.: 20/30562 (730) SOLICITANTE: Laboratoires Thea (220) FECHA SOLICITUD: 25 de agosto de 2020</p>
 <p>(540) MARCA: FIGURATIVA (511) CLASE: 3, 5, 10 (210) EXP. NO.: 20/30440 (730) SOLICITANTE: Laboratoires Thea (220) FECHA SOLICITUD: 25 de agosto de 2020</p>	 <p>(540) MARCA: P.I.T. (MIXTA) (511) CLASE: 7, 8 (210) EXP. NO.: 20/41508 (730) SOLICITANTE: Xinjiang Longbo Industrial Co., Ltd. (220) FECHA SOLICITUD: 20 de octubre de 2020</p>	 <p>(540) MARCA: EB (Mixta) (511) CLASE: 8, 9 (210) EXP. NO.: 20/38552 (730) SOLICITANTE: Bugatti International S.A. (220) FECHA SOLICITUD: 5 de octubre de 2020</p>	 <p>(540) MARCA: SENTRI (Mixta) (511) CLASE: 9, 42, 44 (210) EXP. NO.: 19/13120 (730) SOLICITANTE: Pyxus International, Inc. (220) FECHA SOLICITUD: 25 de marzo de 2019</p>
 <p>(540) MARCA: Muoner (Mixta) (511) CLASE: 12, 35 (210) EXP. NO.: 20/40347 (730) SOLICITANTE: Chongqing Mino Machinery Co. LTD (220) FECHA SOLICITUD: 14 de octubre de 2020</p>	 <p>(540) MARCA: KĀ DIPUGLIA (Mixta) (511) CLASE: 18, 35 (210) EXP. NO.: 20/18590 (730) SOLICITANTE: Karla María Dipuglia Pérez (220) FECHA SOLICITUD: 19 de junio de 2020</p>	 <p>(540) MARCA: tutto piccolo (Mixta) (511) CLASE: 25, 35 (210) EXP. NO.: 20/37695 (730) SOLICITANTE: Tutto Piccolo, S.A.U. (220) FECHA SOLICITUD: 30 de septiembre de 2020</p>	 <p>(540) MARCA: PRO PAPITON (Mixta) (511) CLASE: 29, 30 (210) EXP. NO.: 20/25946 (730) SOLICITANTE: Ip Holdco, S.A. (220) FECHA SOLICITUD: 15 de octubre de 2020</p>
 <p>(540) MARCA: WENIC (Mixta) (511) CLASE: 1 (210) EXP. NO.: 20/24979 (730) SOLICITANTE: Jesús Emmanuel Felipe Rosario (220) FECHA SOLICITUD: 28 de julio de 2020</p>	 <p>(540) MARCA: Beauty Power 360 (Mixta) (511) CLASE: 3 (210) EXP. NO.: 20/1295 (730) SOLICITANTE: Yarissa Javier Gerónimo Winston Rodríguez Javier (220) FECHA SOLICITUD: 10 de enero de 2020</p>	 <p>(540) MARCA: Colosal (Mixta) (511) CLASE: 3 (210) EXP. NO.: 20/41752 (730) SOLICITANTE: Cesar Iglesias, S.A. (220) FECHA SOLICITUD: 21 de octubre de 2020</p>	 <p>(540) MARCA: Dana NATURAL CARE (Mixta) (511) CLASE: 3 (210) EXP. NO.: 20/42195 (730) SOLICITANTE: Dahianna Grisel Reyes de Valdez (220) FECHA SOLICITUD: 22 de octubre de 2020</p>
 <p>(540) MARCA: DATASET (Mixta) (511) CLASE: 3 (210) EXP. NO.: 19/41209 (730) SOLICITANTE: Ruddy Argenis Romero (220) FECHA SOLICITUD: 12 de octubre de 2019</p>	 <p>(540) MARCA: GEMA FRESH (Mixta) (511) CLASE: 3 (210) EXP. NO.: 20/39491 (730) SOLICITANTE: Gisselle Montero Alcántara / Freddy Rafael Gómez (220) FECHA SOLICITUD: 9 de octubre de 2020</p>	 <p>(540) MARCA: SUPER 4 (Mixta) (511) CLASE: 3 (210) EXP. NO.: 20/39040 (730) SOLICITANTE: Williams Fernández Checo (220) FECHA SOLICITUD: 7 de octubre de 2020</p>	 <p>(540) MARCA: SUS (Mixta) (511) CLASE: 3 (210) EXP. NO.: 20/38764 (730) SOLICITANTE: Ilario Santana Méndez Anamira Yuleika Novas Ferreras (220) FECHA SOLICITUD: 6 de octubre de 2020</p>
 <p>(540) MARCA: PRODUCTOS BioCalin (Mixta) (511) CLASE: 3 (210) EXP. NO.: 20/9999 (730) SOLICITANTE: Miguel Ángel Feliz Bernabé (220) FECHA SOLICITUD: 6 de marzo de 2020</p>	 <p>(540) MARCA: 2B (Mixta) (511) CLASE: 5 (210) EXP. NO.: 20/22585 (730) SOLICITANTE: Grupo Farmacéutico 2 B (220) FECHA SOLICITUD: 14 de julio de 2020</p>	 <p>(540) MARCA: Continental (Mixta) (511) CLASE: 5 (210) EXP. NO.: 20/33689 (730) SOLICITANTE: Laboratorios Liomont S.A. de C.V. (220) FECHA SOLICITUD: 9 de septiembre de 2020</p>	 <p>(540) MARCA: HARD SURFACE (Mixta) (511) CLASE: 5 (210) EXP. NO.: 20/40217 (730) SOLICITANTE: Nelson A. Irizarry Rivera (220) FECHA SOLICITUD: 13 de octubre de 2020</p>
 <p>(540) MARCA: SOLUCION MISS KEY INSTANTANEA (Mixta) (511) CLASE: 5 (210) EXP. NO.: 20/40033 (730) SOLICITANTE: Laboratorios Key, S.R.L. (220) FECHA SOLICITUD: 13 de octubre de 2020</p>	 <p>(540) MARCA: (Figurativa) (511) CLASE: 9 (210) EXP. NO.: 20/4600 (730) SOLICITANTE: Apple Inc. (220) FECHA SOLICITUD: 31 de enero de 2020</p>	 <p>(540) MARCA: CARWASHME (Mixta) (511) CLASE: 9 (210) EXP. NO.: 20/37647 (730) SOLICITANTE: Grupo Cassimmit, S.R.L. (220) FECHA SOLICITUD: 30 de septiembre de 2020</p>	 <p>(540) MARCA: ESMEL Enterprise Solution of Management & Logistic (Mixta) (511) CLASE: 9 (210) EXP. NO.: 20/35604 (730) SOLICITANTE: Briteck Tecnología Computacional, S.R.L. (220) FECHA SOLICITUD: 22 de octubre de 2020</p>
 <p>(540) MARCA: ICONIX (Mixta) (511) CLASE: 9 (210) EXP. NO.: 20/30419 (730) SOLICITANTE: Ruddy Argenis Romero (220) FECHA SOLICITUD: 19 de octubre de 2020</p>	 <p>(540) MARCA: IDN WIFI (Mixta) (511) CLASE: 9 (210) EXP. NO.: 20/40214 (730) SOLICITANTE: Israel de los Santos Wifi, S.R.L. Israel de los Santos N. (220) FECHA SOLICITUD: 13 de octubre de 2020</p>	 <p>(540) MARCA: MONICONTA Sistema Contable (Mixta) (511) CLASE: 9 (210) EXP. NO.: 20/39496 (730) SOLICITANTE: Computadoras en grande, S.R.L. (220) FECHA SOLICITUD: 9 de octubre de 2020</p>	 <p>(540) MARCA: Multi-Red Transacciones Seguras (Mixta) (511) CLASE: 9 (210) EXP. NO.: 20/40218 (730) SOLICITANTE: Flavio Vélez Cornejo / José E. Pérez Marzan (220) FECHA SOLICITUD: 13 de octubre de 2020</p>
 <p>(540) MARCA: VLOCK (Mixta) (511) CLASE: 9 (210) EXP. NO.: 20/11996 (730) SOLICITANTE: Ruddy Argenis Romero (220) FECHA SOLICITUD: 1 de abril de 2020</p>	 <p>(540) MARCA: ALLCUIDADO (Mixta) (511) CLASE: 10 (210) EXP. NO.: 20/36201 (730) SOLICITANTE: Victor Manuel Nova Morel (220) FECHA SOLICITUD: 13 de octubre de 2020</p>	 <p>(540) MARCA: Critería (Mixta) (511) CLASE: 10 (210) EXP. NO.: 20/41180 (730) SOLICITANTE: Sistemas de Implantes Nacional Dominicana, ISD, S.R.L. (220) FECHA SOLICITUD: 19 de octubre de 2020</p>	 <p>(540) MARCA: Dhpro (Mixta) (511) CLASE: 10 (210) EXP. NO.: 20/41178 (730) SOLICITANTE: Sistemas de Implantes Nacional Dominicana, ISD, S.R.L. (220) FECHA SOLICITUD: 19 de octubre de 2020</p>

VIENE DE LA PÁGINA ANTERIOR

 <p>(540) MARCA: ECOSALUD (Mixta) (511) CLASE: 10 (210) EXP. NO.: 20/36197 (730) SOLICITANTE: Victor Manuel Nova Morel (220) FECHA SOLICITUD: 22 de septiembre de 2020</p>	 <p>(540) MARCA: EXPORTMED (Mixta) (511) CLASE: 10 (210) EXP. NO.: 20/36199 (730) SOLICITANTE: Victor Manuel Nova Morel (220) FECHA SOLICITUD: 22 de septiembre de 2020</p>	 <p>(540) MARCA: Medway (Mixta) (511) CLASE: 10 (210) EXP. NO.: 20/36196 (730) SOLICITANTE: Victor Manuel Nova Morel (220) FECHA SOLICITUD: 22 de septiembre de 2020</p>	 <p>(540) MARCA: Quirumed (Mixta) (511) CLASE: 10 (210) EXP. NO.: 20/40216 (730) SOLICITANTE: Arpesa, S.R.L. (220) FECHA SOLICITUD: 13 de octubre de 2020</p>
 <p>(540) MARCA: S.I.N sistema de Implante (Mixta) (511) CLASE: 10 (210) EXP. NO.: 20/41177 (730) SOLICITANTE: Sistemas de Implantes Nacional Dominicana, ISD, S.R.L. (220) FECHA SOLICITUD: 19 de octubre de 2020</p>	 <p>(540) MARCA: WayMed (Mixta) (511) CLASE: 10 (210) EXP. NO.: 20/36198 (730) SOLICITANTE: Victor Manuel Nova Morel (220) FECHA SOLICITUD: 13 de octubre de 2020</p>	 <p>(540) MARCA: CREVON (Mixta) (511) CLASE: 12 (210) EXP. NO.: 20/26828 (730) SOLICITANTE: Alejandro José Flores Salinas (220) FECHA SOLICITUD: 6 de agosto de 2020</p>	 <p>(540) MARCA: (Tridimensional) (511) CLASE: 16 (210) EXP. NO.: 20/12447 (730) SOLICITANTE: UJU GmbH & Co. KG (220) FECHA SOLICITUD: 23 de abril de 2020</p>
 <p>(540) MARCA: MASIC GROUP SOLO PLANCHAS RD (Mixta) (511) CLASE: 19 (210) EXP. NO.: 20/41378 (730) SOLICITANTE: Maurizio Sica (220) FECHA SOLICITUD: 19 de octubre de 2020</p>	 <p>(540) MARCA: D-LUX GW (Mixta) (511) CLASE: 20 (210) EXP. NO.: 20/25433 (730) SOLICITANTE: Importadora Grupo Wu, S.R.L. (220) FECHA SOLICITUD: 29 de julio de 2020</p>	 <p>(540) MARCA: MECA MEJORES EMPRESAS CENTROAMERICANAS (Mixta) (511) CLASE: 21 (210) EXP. NO.: 20/40982 (730) SOLICITANTE: Deloitte S-Latam MXCA, S.C. (220) FECHA SOLICITUD: 16 de octubre de 2020</p>	 <p>(540) MARCA: PINNACLE Style with Substance (Mixta) (511) CLASE: 21 (210) EXP. NO.: 20/40011 (730) SOLICITANTE: Tokyo Plast International Limited (220) FECHA SOLICITUD: 13 de octubre de 2020</p>
 <p>(540) MARCA: ATELIER CROPPED (Mixta) (511) CLASE: 25 (210) EXP. NO.: 20/34734 (730) SOLICITANTE: Jennifer Gracie Castillo Díaz (220) FECHA SOLICITUD: 15 de septiembre de 2020</p>	 <p>(540) MARCA: (Figurativa) (511) CLASE: 25 (210) EXP. NO.: 19/40335 (730) SOLICITANTE: Europcar International (220) FECHA SOLICITUD: 10 de enero de 2020</p>	 <p>(540) MARCA: Comfy By Sucl Morel (Mixta) (511) CLASE: 25 (210) EXP. NO.: 20/19969 (730) SOLICITANTE: Sucl Valeria Morel Almonte (220) FECHA SOLICITUD: 29 de junio de 2020</p>	 <p>(540) MARCA: DAROSS International (Mixta) (511) CLASE: 25 (210) EXP. NO.: 20/41866 (730) SOLICITANTE: Rosanna Hernández (220) FECHA SOLICITUD: 21 de octubre de 2020</p>
 <p>(540) MARCA: Juan Acevedo (Mixta) (511) CLASE: 25 (210) EXP. NO.: 20/40486 (730) SOLICITANTE: Juan Acevedo Arias (220) FECHA SOLICITUD: 14 de octubre de 2020</p>	 <p>(540) MARCA: MECA MEJORES EMPRESAS CENTROAMERICANAS (Mixta) (511) CLASE: 25 (210) EXP. NO.: 20/40983 (730) SOLICITANTE: Deloitte S-Latam MXCA, S.C. (220) FECHA SOLICITUD: 16 de octubre de 2020</p>	 <p>(540) MARCA: TOLLER Classic (Mixta) (511) CLASE: 25 (210) EXP. NO.: 20/33835 (730) SOLICITANTE: Willy Alfredo Torres Santana (220) FECHA SOLICITUD: 9 de septiembre de 2020</p>	 <p>(540) MARCA: 689 POKER PLAYING CARDS (Mixta) (511) CLASE: 28 (210) EXP. NO.: 20/37824 (730) SOLICITANTE: Ramón Corripio Sucesores, S.A.S. (220) FECHA SOLICITUD: 30 de septiembre de 2020</p>
 <p>(540) MARCA: La Casera Criolla (Mixta) (511) CLASE: 29 (210) EXP. NO.: 19/48750 (730) SOLICITANTE: Quala, Inc. (220) FECHA SOLICITUD: 12 de junio de 2020</p>	 <p>(540) MARCA: MiCriolla (Mixta) (511) CLASE: 29 (210) EXP. NO.: 20/25332 (730) SOLICITANTE: Quala, Inc. (220) FECHA SOLICITUD: 29 de julio de 2020</p>	 <p>(540) MARCA: NATURALMENTE ARTESANAL (Mixta) (511) CLASE: 29 (210) EXP. NO.: 20/37641 (730) SOLICITANTE: María Leonor Machado González (220) FECHA SOLICITUD: 30 de septiembre de 2020</p>	 <p>(540) MARCA: Ricriolla (Mixta) (511) CLASE: 29 (210) EXP. NO.: 19/48745 (730) SOLICITANTE: Quala, Inc. (220) FECHA SOLICITUD: 16 de octubre de 2020</p>
 <p>(540) MARCA: Tio Julian (Mixta) (511) CLASE: 29 (210) EXP. NO.: 19/39475 (730) SOLICITANTE: Raquel Bernarda Tiburcio Santos (220) FECHA SOLICITUD: 27 de septiembre de 2019</p>	 <p>(540) MARCA: SWEET & SAVORY Maneca (Mixta) (511) CLASE: 30 (210) EXP. NO.: 20/40587 (730) SOLICITANTE: Oliveira & Mancino PARADISE, S.R.L. (220) FECHA SOLICITUD: 15 de octubre de 2020</p>	 <p>(540) MARCA: Tamby (Mixta) (511) CLASE: 30 (210) EXP. NO.: 20/39497 (730) SOLICITANTE: Grupo Kb, S.R.L. (220) FECHA SOLICITUD: 9 de octubre de 2020</p>	 <p>(540) MARCA: FILPEZ (Mixta) (511) CLASE: 31 (210) EXP. NO.: 20/25949 (730) SOLICITANTE: Pets Agroindustrial, S.A.S. (220) FECHA SOLICITUD: 3 de agosto de 2020</p>
 <p>(540) MARCA: SEMENTES Santa Helena (Mixta) (511) CLASE: 31 (210) EXP. NO.: 19/49088 (730) SOLICITANTE: Hélix Sementes e Mudás LTDA. (220) FECHA SOLICITUD: 5 de diciembre de 2019</p>	 <p>(540) MARCA: Fontelier (Mixta) (511) CLASE: 32 (210) EXP. NO.: 20/37637 (730) SOLICITANTE: Liliana Vargas González (220) FECHA SOLICITUD: 21 de octubre de 2020</p>	 <p>(540) MARCA: DON ISIDRO (Mixta) (511) CLASE: 33 (210) EXP. NO.: 20/35718 (730) SOLICITANTE: Isidro Bordas, S.A. (220) FECHA SOLICITUD: 18 de septiembre de 2020</p>	 <p>(540) MARCA: GRAN DESSERT, TOSO (Mixta) (511) CLASE: 33 (210) EXP. NO.: 20/39234 (730) SOLICITANTE: Un Nuevo Mundo By Ana Peralta, S.R.L. (220) FECHA SOLICITUD: 8 de octubre de 2020</p>
 <p>(540) MARCA: LICOR NÁPOLES (Mixta) (511) CLASE: 33 (210) EXP. NO.: 20/43621 (730) SOLICITANTE: Gaspar Antonio Vilchez Lara (220) FECHA SOLICITUD: 30 de octubre de 2020</p>	 <p>(540) MARCA: Cmi. Construcciones, montajes e ingeniería (Mixta) (511) CLASE: 35 (210) EXP. NO.: 20/34230 (730) SOLICITANTE: CMI Dominicana, S.R.L. (220) FECHA SOLICITUD: 11 de septiembre de 2020</p>	 <p>(540) MARCA: MAPFRE teCuidamos (Mixto) (511) CLASE: 35 (210) EXP. NO.: 20/40774 (730) SOLICITANTE: Mapfre España, Compañía de Seguros y Reaseguros, S.A. (220) FECHA SOLICITUD: 15 de octubre de 2020</p>	 <p>(540) MARCA: MECA MEJORES EMPRESAS CENTROAMERICANAS (Mixta) (511) CLASE: 35 (210) EXP. NO.: 20/40984 (730) SOLICITANTE: Deloitte S-Latam MXCA, S.C. (220) FECHA SOLICITUD: 16 de octubre de 2020</p>
 <p>(540) MARCA: zumetrics (Mixta) (511) CLASE: 35 (210) EXP. NO.: 20/31898 (730) SOLICITANTE: José Eduardo Velázquez (220) FECHA SOLICITUD: 1 de septiembre de 2020</p>	 <p>(540) MARCA: AFP Crecer (Mixta) (511) CLASE: 36 (210) EXP. NO.: 20/37383 (730) SOLICITANTE: Afp Crecer, S. A. (220) FECHA SOLICITUD: 29 de septiembre de 2020</p>	 <p>(540) MARCA: AFP Crecer, Por ti, por tu futuro (Mixta) (511) CLASE: 36 (210) EXP. NO.: 20/37382 (730) SOLICITANTE: Afp Crecer, S. A. (220) FECHA SOLICITUD: 29 de septiembre de 2020</p>	 <p>(540) MARCA: AFP Crecer Por ti, por tu futuro (Mixta) (511) CLASE: 36 (210) EXP. NO.: 20/37381 (730) SOLICITANTE: Afp Crecer, S. A. (220) FECHA SOLICITUD: 29 de septiembre de 2020</p>

PASA A LA PÁGINA SIGUIENTE

VIENE DE LA PÁGINA ANTERIOR

 <p>RESPONSABILIDAD SOCIAL</p> <p>(540) MARCA: La Nacional RESPONSABILIDAD SOCIAL (Mixta) (511) CLASE: 36 (210) EXP. NO.: 20/41598</p> <p>(730) SOLICITANTE: Asociación La Nacional De Ahorros Y Préstamos Para La Vivienda (220) FECHA SOLICITUD: 20 de octubre de 2020</p>	<p>Plan de Asistencia Turismo Seguro RD de Seguros Reservas</p> <p>(540) MARCA: Plan de Asistencia Turismo Seguro RD de Seguros Reservas (Mixta) (511) CLASE: 36</p> <p>(210) EXP. NO.: 20/41635 (730) SOLICITANTE: Seguros Reservas, S.A. (220) FECHA SOLICITUD: 20 de octubre de 2020</p>	<p>Turismo Seguro RD de Seguros Reservas</p> <p>(540) MARCA: Turismo Seguro RD de Seguros Reservas (Mixta) (511) CLASE: 36 (210) EXP. NO.: 20/41636</p> <p>(730) SOLICITANTE: Seguros Reservas, S.A. (220) FECHA SOLICITUD: 20 de octubre de 2020</p>	 <p>(540) MARCA: UN DIA A LA VEZ FUNDACION CONTRA EL CANCER DE MAMA TRIPLE NEGATIVO TNBC (Mixta) (511) CLASE: 36 (210) EXP. NO.: 20/34616 (730) SOLICITANTE: Vilma Cabrera Pimentel (220) FECHA SOLICITUD: 14 de septiembre de 2020</p>
 <p>(540) MARCA: AGREGADOS VERON PUNTA CANA AGREGANDO CALIDAD (Mixta) (511) CLASE: 37 (210) EXP. NO.: 20/36193 (730) SOLICITANTE: Sabedriz Alejandro Pérez Mateo (220) FECHA SOLICITUD: 22 de septiembre de 2020</p>	 <p>(540) MARCA: CONSISA (Mixta) (511) CLASE: 37 (210) EXP. NO.: 20/32001</p> <p>(730) SOLICITANTE: Constructora Interamericana, S.A. (220) FECHA SOLICITUD: 1 de septiembre de 2020</p>	 <p>(540) MARCA: HHO ECO-SERVICES (Mixta) (511) CLASE: 37 (210) EXP. NO.: 20/38742 (730) SOLICITANTE: Luis Alberto Abreu Bautista (220) FECHA SOLICITUD: 6 de octubre de 2020</p>	 <p>(540) MARCA: GOODDOG (Mixta) (511) CLASE: 39 (210) EXP. NO.: 20/37324</p> <p>(730) SOLICITANTE: Mityashin Unlimited, S.R.L. (220) FECHA SOLICITUD: 29 de septiembre de 2020</p>
 <p>(540) MARCA: PIER17 (Mixta) (511) CLASE: 39 (210) EXP. NO.: 20/39959 (730) SOLICITANTE: Pier17 Panamá, Inc. (220) FECHA SOLICITUD: 12 de octubre de 2020</p>	 <p>(540) MARCA: EMBARQUE Stgo Cargo Express (Mixta) (511) CLASE: 39 (210) EXP. NO.: 20/30413 (730) SOLICITANTE: Embarque Stgo Cargo Express, S.R.L. / Guadalupe de Luz Fernandez Hernández (220) FECHA SOLICITUD: 25 de agosto de 2020</p>	 <p>(540) MARCA: BABE RUTH LEAGUE (Mixta) (511) CLASE: 41 (210) EXP. NO.: 19/44127 (730) SOLICITANTE: Babe Ruth League, Inc. (220) FECHA SOLICITUD: 31 de octubre de 2019</p>	 <p>(540) MARCA: CON TÓ La Vaina TV (Mixta) (511) CLASE: 41 (210) EXP. NO.: 20/41631 (730) SOLICITANTE: Alexander Samuel Carvajal / Rafael Orlando Pimentel Díaz (220) FECHA SOLICITUD: 20 de octubre de 2020</p>
 <p>(540) MARCA: Eventiles (Mixta) (511) CLASE: 41 (210) EXP. NO.: 20/34611 (730) SOLICITANTE: Sugelly Elizabeth Santos León (220) FECHA SOLICITUD: 14 de septiembre de 2020</p>	 <p>(540) MARCA: FUNDACION DAE (Mixta) (511) CLASE: 41 (210) EXP. NO.: 20/37020 (730) SOLICITANTE: Dania Eneroliza Rodríguez Marrero (220) FECHA SOLICITUD: 28 de septiembre de 2020</p>	 <p>(540) MARCA: MECA MEJORES EMPRESAS CENTROAMERICANAS (MIXTA) (511) CLASE: 41</p> <p>(210) EXP. NO.: 20/40985 (730) SOLICITANTE: Deloitte S-Latam MXCA, S.C (220) FECHA SOLICITUD: 16 de octubre de 2020</p>	 <p>(540) MARCA: sonora (Mixta) (511) CLASE: 41 (210) EXP. NO.: 20/37335 (730) SOLICITANTE: Vera Lucía Peralta Marchena (220) FECHA SOLICITUD: 29 de septiembre de 2020</p>
 <p>(540) MARCA: TRILEX EDUCA (Mixta) (511) CLASE: 41 (210) EXP. NO.: 20/20740 (730) SOLICITANTE: Trilex, S.R.L. (220) FECHA SOLICITUD: 2 de julio de 2020</p>	 <p>(540) MARCA: VIENE TEORIA (Mixta) (511) CLASE: 41 (210) EXP. NO.: 20/32942 (730) SOLICITANTE: Iván Santiago Muñoz Alegre (220) FECHA SOLICITUD: 4 de septiembre de 2020</p>	 <p>(540) MARCA: Lolocal.do (Mixta) (511) CLASE: 42 (210) EXP. NO.: 20/38615</p> <p>(730) SOLICITANTE: María Lantigua (220) FECHA SOLICITUD: 5 de octubre de 2020</p>	 <p>(540) MARCA: delicias de la casa Tavera Valdez (Mixta) (511) CLASE: 43 (210) EXP. NO.: 20/38158 (730) SOLICITANTE: Maribel Trinidad Valdez / Julio Antonio Tavera (220) FECHA SOLICITUD: 2 de octubre de 2020</p>
 <p>(540) MARCA: TRILEX LEGAL (Mixta) (511) CLASE: 45 (210) EXP. NO.: 20/20739 (730) SOLICITANTE: Trilex, S.R.L. (220) FECHA SOLICITUD: 2 de julio de 2020</p>	 <p>(540) MARCA: NUTRIVESA NUTRICION VEGETAL (Mixta) (511) CLASE: 1, 5, 44 (210) EXP. NO.: 19/45897 (730) SOLICITANTE: Nutrive Sociedad Anónima (220) FECHA SOLICITUD: 13 de noviembre de 2019</p>	 <p>(540) MARCA: (Figurativa) (511) CLASE: 3, 5, 10, 21 (210) EXP. NO.: 20/27326 (730) SOLICITANTE: Stafford-Miller (ireland) Limited (220) FECHA SOLICITUD: 7 de agosto de 2020</p>	 <p>(540) MARCA: WT-TECH (Mixta) (511) CLASE: 7, 8, 11 (210) EXP. NO.: 20/38741</p> <p>(730) SOLICITANTE: Xtractor Internacional, S.R.L. (220) FECHA SOLICITUD: 6 de octubre de 2020</p>
 <p>(540) MARCA: Richmond Solution (Mixta) (511) CLASE: 9, 16, 41 (210) EXP. NO.: 20/41379</p> <p>(730) SOLICITANTE: Editorial Santillana, S.A. (220) FECHA SOLICITUD: 19 de octubre de 2020</p>	 <p>(540) MARCA: nt (Mixta) (511) CLASE: 9, 42 (210) EXP. NO.: 20/22256 (730) SOLICITANTE: Newtech, S.R.L. (220) FECHA SOLICITUD: 10 de julio de 2020</p>	 <p>(540) MARCA: M (Mixta) (511) CLASE: 12, 37 (210) EXP. NO.: 20/35478 (730) SOLICITANTE: Bayerische Motoren Werke Aktiengesellschaft (220) FECHA SOLICITUD: 17 de septiembre de 2020</p>	 <p>(540) MARCA: EB BUGATTI (Mixta) (511) CLASE: 8, 9 (210) EXP. NO.: 20/38553 (730) SOLICITANTE: Bugatti International S.A. (220) FECHA SOLICITUD: 5 de octubre de 2020</p>
 <p>(540) MARCA: bebeshi (Mixta) (511) CLASE: 21, 25 (210) EXP. NO.: 20/27987</p> <p>(730) SOLICITANTE: Johaliba Margarita González Díaz (220) FECHA SOLICITUD: 25 de agosto de 2020</p>	 <p>(540) MARCA: Delimilk (Mixta) (511) CLASE: 29, 32 (210) EXP. NO.: 20/40775 (730) SOLICITANTE: Alimentos Ideal, S.A. (220) FECHA SOLICITUD: 15 de octubre de 2020</p>	 <p>(540) MARCA: Trebolac (Mixta) (511) CLASE: 29, 32 (210) EXP. NO.: 20/40769 (730) SOLICITANTE: Alimentos Ideal, S.A. (220) FECHA SOLICITUD: 15 de octubre de 2020</p>	 <p>(540) MARCA: PUERTO PLATA AIRPORT AERODOM (Mixta) (511) CLASE: 37, 39, 42, 43, 44, 45</p> <p>(210) EXP. NO.: 19/30231 (730) SOLICITANTE: VINCI AIRPORTS (220) FECHA SOLICITUD: 22 de julio de 2019</p>
 <p>(540) MARCA: escapare (Mixta) (511) CLASE: 36, 39, 43 (210) EXP. NO.: 18/3525 (730) SOLICITANTE: Javier Stephan Bonnet Bogaert (220) FECHA SOLICITUD: 25 de enero de 2018</p>	 <p>(540) NOMBRE COMERCIAL: (Emblema) (210) EXP. NO.: 20/40515 (730) SOLICITANTE: Ana Grimilda Recarey Domínguez (220) FECHA SOLICITUD: 14 de octubre de 2020 (111) REGISTRO: 600312</p>	 <p>(540) NOMBRE COMERCIAL: (Emblema) (210) EXP. NO.: 20/39902 (730) SOLICITANTE: Esteban Mena Durán (220) FECHA SOLICITUD: 12 de octubre de 2020 (111) REGISTRO: 599854</p>	 <p>(540) NOMBRE COMERCIAL: (Emblema) (210) EXP. NO.: 20/41390 (730) SOLICITANTE: José Gabriel Beltre Brito (220) FECHA SOLICITUD: 19 de octubre de 2020 (111) REGISTRO: 600873</p>
 <p>(540) NOMBRE COMERCIAL: (Emblema) (210) EXP. NO.: 20/41072 (730) SOLICITANTE: Francisco Rivera Ramirez (220) FECHA SOLICITUD: 16 de octubre de 2020 (111) REGISTRO: 600696</p>	 <p>(540) NOMBRE COMERCIAL: (Emblema) (210) EXP. NO.: 20/40781 (730) SOLICITANTE: Johannes Eugen Schwappach (220) FECHA SOLICITUD: 15 de octubre de 2020 (111) REGISTRO: 600463</p>	 <p>(540) NOMBRE COMERCIAL: (Emblema) (210) EXP. NO.: 20/37837 (730) SOLICITANTE: Dong Il Lee (220) FECHA SOLICITUD: 1 de octubre de 2020 (111) REGISTRO: 600132</p>	 <p>(540) NOMBRE COMERCIAL: (Emblema) (210) EXP. NO.: 20/36569 (730) SOLICITANTE: Henza Consulting, S.R.L. (220) FECHA SOLICITUD: 12 de octubre de 2020 (111) REGISTRO: 600050</p>

VIENE DE LA PÁGINA ANTERIOR

 <p>(540) NOMBRE COMERCIAL: (Emblema) (210) EXP. NO.: 20/40355 (730) SOLICITANTE: Héctor Giancarlo Frías del Carpio (220) FECHA SOLICITUD: 14 de octubre de 2020 (111) REGISTRO: 600202</p>	 <p>(540) NOMBRE COMERCIAL: (Rótulo) (210) EXP. NO.: 20/39900 (730) SOLICITANTE: Ricardo Miguel Soto Castaños (220) FECHA SOLICITUD: 12 de octubre de 2020 (111) REGISTRO: 599846</p>	 <p>(540) NOMBRE COMERCIAL: (Rótulo) (210) EXP. NO.: 20/40227 (730) SOLICITANTE: Marcos Antonio Guzmán Concepción (220) FECHA SOLICITUD: 13 de octubre de 2020 (111) REGISTRO: 600138</p>	 <p>(540) NOMBRE COMERCIAL: (Rótulo) (210) EXP. NO.: 20/37040 (730) SOLICITANTE: Salvador Octavio Figueroa Sánchez (220) FECHA SOLICITUD: 28 de septiembre de 2020 (111) REGISTRO: 599413</p>
 <p>(540) NOMBRE COMERCIAL: (Rótulo) (210) EXP. NO.: 20/43119 (730) SOLICITANTE: Gustavo Rafael Negrette Reyes / María del Mar Fernández Vieites (220) FECHA SOLICITUD: 28 de octubre de 2020 (111) REGISTRO: 600989</p>	 <p>(540) NOMBRE COMERCIAL: (Rótulo) (210) EXP. NO.: 20/39245 (730) SOLICITANTE: Alejandro José Asencio Santos (220) FECHA SOLICITUD: 8 de octubre de 2020 (111) REGISTRO: 599414</p>	 <p>(540) NOMBRE COMERCIAL: (Rótulo) (210) EXP. NO.: 20/41857 (730) SOLICITANTE: Víctor Manuel Merán Montes de Oca (220) FECHA SOLICITUD: 21 de octubre de 2020 (111) REGISTRO: 601319</p>	 <p>(540) NOMBRE COMERCIAL: (Rótulo) (210) EXP. NO.: 20/39248 (730) SOLICITANTE: Pamela Pereyra Rodríguez / Lorena Camila Pereyra Rodríguez (220) FECHA SOLICITUD: 8 de octubre de 2020 (111) REGISTRO: 599420</p>
 <p>(540) NOMBRE COMERCIAL: (Rótulo) (210) EXP. NO.: 20/29921 (730) SOLICITANTE: Centro Cuesta Nacional, SAS (220) FECHA SOLICITUD: 11 de septiembre de 2020 (111) REGISTRO: 599569</p>	 <p>(540) NOMBRE COMERCIAL: (Rótulo) (210) EXP. NO.: 20/34240 (730) SOLICITANTE: Dieguito Agroindustrial, S.R.L. (220) FECHA SOLICITUD: 11 de septiembre de 2020 (111) REGISTRO: 600063</p>	 <p>(540) NOMBRE COMERCIAL: (Rótulo) (210) EXP. NO.: 20/33301 (730) SOLICITANTE: Meryl Lisselot Jiménez Caraballo (220) FECHA SOLICITUD: 7 de septiembre de 2020 (111) REGISTRO: 599934</p>	 <p>(540) NOMBRE COMERCIAL: (Rótulo) (210) EXP. NO.: 20/40544 (730) SOLICITANTE: Elián Francisco Rodríguez (220) FECHA SOLICITUD: 14 de octubre de 2020 (111) REGISTRO: 600326</p>
 <p>(540) NOMBRE COMERCIAL: (Rótulo) (210) EXP. NO.: 20/41615 (730) SOLICITANTE: Edwin Rafael Corniel Hernández (220) FECHA SOLICITUD: 20 de octubre de 2020 (111) REGISTRO: 601121</p>	 <p>(540) NOMBRE COMERCIAL: (Rótulo) (210) EXP. NO.: 20/39246 (730) SOLICITANTE: Franco Cs Inc (220) FECHA SOLICITUD: 8 de octubre de 2020 (111) REGISTRO: 599415</p>	 <p>(540) NOMBRE COMERCIAL: (Rótulo) (210) EXP. NO.: 20/36205 (730) SOLICITANTE: Fundación San Pedro, S.R.L. (220) FECHA SOLICITUD: 22 de septiembre de 2020 (111) REGISTRO: 599666</p>	 <p>(540) NOMBRE COMERCIAL: (Rótulo) (210) EXP. NO.: 20/35622 (730) SOLICITANTE: Raúl Mateo Valenzuela (220) FECHA SOLICITUD: 5 de octubre de 2020 (111) REGISTRO: 601284</p>
 <p>(540) NOMBRE COMERCIAL: (Rótulo) (210) EXP. NO.: 20/40351 (730) SOLICITANTE: Fundación Red de Misericordia, Inc. (220) FECHA SOLICITUD: 14 de octubre de 2020 (111) REGISTRO: 600200</p>	 <p>(540) NOMBRE COMERCIAL: (Rótulo) (210) EXP. NO.: 20/39249 (730) SOLICITANTE: Luis Radhames Valdez Taveras (220) FECHA SOLICITUD: 8 de octubre de 2020 (111) REGISTRO: 599417</p>	 <p>(540) NOMBRE COMERCIAL: (Rótulo) (210) EXP. NO.: 20/39247 (730) SOLICITANTE: Josué Benjamín Colon Savari (220) FECHA SOLICITUD: 8 de octubre de 2020 (111) REGISTRO: 599418</p>	 <p>(540) NOMBRE COMERCIAL: (Rótulo) (210) EXP. NO.: 20/17001 (730) SOLICITANTE: José Manuel Victoria Bonilla (220) FECHA SOLICITUD: 19 de octubre de 2020 (111) REGISTRO: 600920</p>
 <p>(540) NOMBRE COMERCIAL: (Rótulo) (210) EXP. NO.: 20/35841 (730) SOLICITANTE: Asociación La Nacional de Ahorros y Préstamos para la Vivienda (220) FECHA SOLICITUD: 21 de septiembre de 2020 (111) REGISTRO: 600651</p>	 <p>(540) NOMBRE COMERCIAL: (Rótulo) (210) EXP. NO.: 20/43118 (730) SOLICITANTE: Gustavo Rafael Negrette Reyes / María del Mar Fernández Vieites (220) FECHA SOLICITUD: 28 de octubre de 2020 (111) REGISTRO: 601000</p>	 <p>(540) NOMBRE COMERCIAL: (Rótulo) (210) EXP. NO.: 20/35844 (730) SOLICITANTE: Lovimar S.R.L. / Sharina Anyara Marte Camacho (220) FECHA SOLICITUD: 5 de octubre de 2020 (111) REGISTRO: 600921</p>	 <p>(540) NOMBRE COMERCIAL: (Rótulo) (210) EXP. NO.: 20/41580 (730) SOLICITANTE: Sarah Mariel Lapaix Acosta / Salma Elizabeth García Feliz (220) FECHA SOLICITUD: 20 de octubre de 2020 (111) REGISTRO: 601095</p>
 <p>(540) NOMBRE COMERCIAL: (Rótulo) (210) EXP. NO.: 20/36688 (730) SOLICITANTE: José Luis Rosario Evangelista (220) FECHA SOLICITUD: 25 de septiembre de 2020 (111) REGISTRO: 599541</p>	 <p>(540) NOMBRE COMERCIAL: (Rótulo) (210) EXP. NO.: 20/39789 (730) SOLICITANTE: Centro Materno Infantil del Nordeste, S.R.L. (220) FECHA SOLICITUD: 12 de octubre de 2020 (111) REGISTRO: 600084</p>	 <p>(540) NOMBRE COMERCIAL: (Rótulo) (210) EXP. NO.: 20/34621 (730) SOLICITANTE: Oscanía Emilia Rodríguez (220) FECHA SOLICITUD: 1 de octubre de 2020 (111) REGISTRO: 600928</p>	 <p>(540) NOMBRE COMERCIAL: (Rótulo) (210) EXP. NO.: 20/40352 (730) SOLICITANTE: Yulibel Peña Rosario / Ernesto Bautista del Rosario (220) FECHA SOLICITUD: 14 de octubre de 2020 (111) REGISTRO: 600201</p>
 <p>(540) NOMBRE COMERCIAL: (Rótulo) (210) EXP. NO.: 20/22257 (730) SOLICITANTE: NewTech, S.R.L. (220) FECHA SOLICITUD: 10 de julio de 2020 (111) REGISTRO: 600940</p>	 <p>(540) NOMBRE COMERCIAL: (Rótulo) (210) EXP. NO.: 20/41686 (730) SOLICITANTE: Tobias Nicolaus Dorfmueller (220) FECHA SOLICITUD: 20 de octubre de 2020 (111) REGISTRO: 601176</p>	 <p>(540) NOMBRE COMERCIAL: (Rótulo) (210) EXP. NO.: 20/41386 (730) SOLICITANTE: Mercedes (220) FECHA SOLICITUD: 19 de octubre de 2020 (111) REGISTRO: 600872 Neysha Libran Then de</p>	 <p>(540) NOMBRE COMERCIAL: (Rótulo) (210) EXP. NO.: 20/41533 (730) SOLICITANTE: Promotora Pradera Verde, S.R.L. (220) FECHA SOLICITUD: 20 de octubre de 2020 (111) REGISTRO: 601018</p>
 <p>(540) NOMBRE COMERCIAL: (Rótulo) (210) EXP. NO.: 20/36294 (730) SOLICITANTE: Jorge Eduardo Pastrano Uribe (220) FECHA SOLICITUD: 20 de octubre de 2020 (111) REGISTRO: 601084</p>	 <p>(540) NOMBRE COMERCIAL: (Rótulo) (210) EXP. NO.: 20/40921 (730) SOLICITANTE: Lisset Yasmin Liranzo Martínez (220) FECHA SOLICITUD: 16 de octubre de 2020 (111) REGISTRO: 600609</p>	 <p>(540) NOMBRE COMERCIAL: (Rótulo) (210) EXP. NO.: 20/36207 (730) SOLICITANTE: Carlos Belarminio Núñez (220) FECHA SOLICITUD: 15 de octubre de 2020 (111) REGISTRO: 600424</p>	 <p>(540) NOMBRE COMERCIAL: (Rótulo) (210) EXP. NO.: 20/35482 (730) SOLICITANTE: Yefri Manuel Romero (220) FECHA SOLICITUD: 14 de octubre de 2020 (111) REGISTRO: 600159</p>
 <p>(540) NOMBRE COMERCIAL: (Rótulo) (210) EXP. NO.: 20/35624 (730) SOLICITANTE: Victor Manuel Colón Aquino (220) FECHA SOLICITUD: 18 de septiembre de 2020 (111) REGISTRO: 600713</p>	 <p>Cualquier sugerencia o reclamos dirigirse a publicaciones ONAPI m.seijas@onapi.gov.do</p>		 <p>(540) NOMBRE COMERCIAL: (Rótulo) (210) EXP. NO.: 20/35482 (730) SOLICITANTE: Yefri Manuel Romero (220) FECHA SOLICITUD: 14 de octubre de 2020 (111) REGISTRO: 600159</p>